

新しい給湯器で 暮らしよく

東京ガスグループ
限定カタログ

Paloma

ガス給湯器
総合カタログ 2026Ⅱ



QRコードで
知りたいことがすぐわかる!



スマホで
マニュアル!



- 取扱説明書
- 工事説明書
- 承認図



※BRIGHTS受賞。

新しい給湯器と
ひとつ上の暮らしかたを



Paloma
GRAND Series

製品を通じて、
驚きと感動、ワンランク上の心地よさを体感できる
新しいブランドコンセプト
それがパロマグランドシリーズです。

CONTENTS

給湯器を選ぶ

ウルトラファインバブル給湯器	3
ハイブリッド給湯器	11
BRIGHTS(ふる給湯器)	21
Felimo(リモコン)	25

給湯器を知る

給湯器取り替えQ&A	35
あなたに最適な給湯器は？	37
エコジョーズの快適お湯ライフって？	39
基本性能のご説明	41

ハイブリッド給湯器	43	ガスふる給湯器	48	リモコン	25
-----------	----	---------	----	------	----

サイズと設置形態から選ぶ

ガスふる給湯器	スタンダード		コンパクト 350mm	スリム 250mm
	壁掛・PS標準 	排気バリエーション 	据置 	
機能から選ぶ	フルオート <small>湯はり おいだし せし水 たし湯</small> 配管クリーン機能 自動たし湯 P49	P50		
	オート <small>湯はり おいだし せし水 たし湯</small> 配管クリーン機能 P51	P52	P59	P63・64
従来型	フルオート <small>湯はり おいだし せし水 たし湯</small> 配管クリーン機能 自動たし湯 P55	P56	P60	P63・64
	フルオート <small>湯はり おいだし せし水 たし湯</small> 配管クリーン機能 自動たし湯 P65	P66	P69	P73・74
	オート <small>湯はり おいだし せし水 たし湯</small> 配管クリーン機能 P67	P68	P70	P71・72
	オート <small>湯はり おいだし せし水 たし湯</small> 配管クリーン機能 P73・74	P73・74		

ガス給湯器	76	リモコン	30
-------	----	------	----

サイズと設置形態から選ぶ

ガス給湯器	スタンダード/コンパクト	
	壁掛・PS標準 	排気バリエーション
機能から選ぶ	オートストップあり P77	P77・78
	従来型 オートストップあり P79・81	P80・82

取り替え用部材について	83	省エネ基準達成率一覧	95
塩害について	84	長期間で使用製品の点検のご案内	101
オプション部品(周辺部材)	87	安全にお使いいただくために	103
給湯器仕様一覧	93		

Paloma
GRAND Series

驚きと感動と、
ワンランク上の心地よさ

ウルトラファインバブルで
満たされる、わたし。

きれいがつづく、人に、暮らしに。

BRIGHTS GRAND

ウルトラファインバブル 給湯器

1 μ m のバブル数

2,286万個※

ウルトラファインバブルとは

ABOUT

直径1 μ m(マイクロメートル)未満の、非常に細かい気泡を指します。この気泡はマイクロバブルよりさらに小さく、水中に長時間安定して存在し、様々な分野で活用されています。



ウルトラファインバブル給湯器

FEATURE

目に見えないほど超微細なウルトラファインバブルが溶け込むことで、優れた洗浄力と保水力などの効果により、様々な生活シーンで役立ちます。

動き	浮上	ゆっくり浮上	浮上しない
種類	ミリバブル	ファインバブル	
		マイクロバブル	ウルトラファインバブル
特徴	水面まで早く浮上し 8~10秒で破裂	ゆっくり浮上し 12~14分程度で消滅	浮上せず水中に 長時間残存



●FBIA認証製品

「ウルトラファインバブル」「FBIA(ロゴ)」は一般社団法人ファインバブル産業会の登録商標です。本製品は、排水管汚れの洗浄効果にて、一般社団法人ファインバブル産業会(FBIA)の認証を取得しました。

製品の詳細・ウルトラファインバブルの性能は当社ホームページをご確認ください。



※水温 42℃、流量 12ℓ/分 測定器 NanoSight NS300 (FBIA 指定試験ラボ測定) 水質 超純水、ウルトラファインバブル個数密度 2,286 万個/mL、ウルトラファインバブル平均径 0.131 μ m、ウルトラファインバブル最頻径 0.130 μ m、配管先 10m 地点での計測値



ウルトラファインバブル給湯器で暮らしが変わる

日常的に当たり前使用する「お湯」を変えることで、暮らしが変わる。

お風呂やシャワー、キッチンの水洗など、水まわりのお湯すべてにウルトラファインバブルが溶け込むことで、洗浄効果や美容効果など様々なメリットにつながります。





BEAUTY

素肌のうるおいをキープ

ウルトラファインバブルのお湯が、肌の水分量を向上。
入浴後の肌の乾燥を抑え、うるおいもキープします。

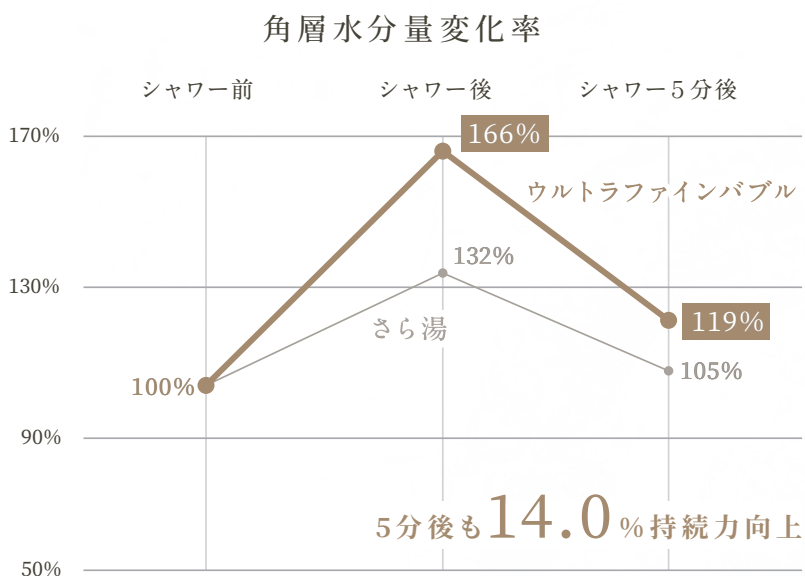

【実験方法】被験者の前腕内側に試験水(ウルトラファインバブル水またはさら湯)をシャワー(10L/min)で60秒間噴射。シャワー直後および5分後に角層水分測定プローブ(Corneometer CM825)にて肌水分量を測定し水分量持続効果を定量評価。第三者機関にて検証。

【実験条件】試験水:水道水 水温:さら湯40°C
ウルトラファインバブル水39.4°C 環境条件:22°C
被験者:10名



BEAUTY

素肌にやさしい洗い心地

ウルトラファインバブルのお湯が、油分を含むメイク汚れを取り除き、素肌をやさしく洗い流しながら、クレンジング効果アップも期待できます。



メイク汚れの洗浄比較

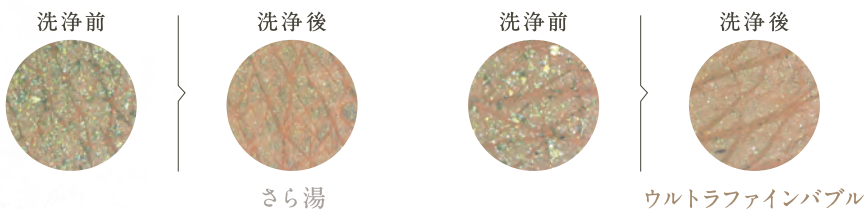

メイク汚れの洗浄率

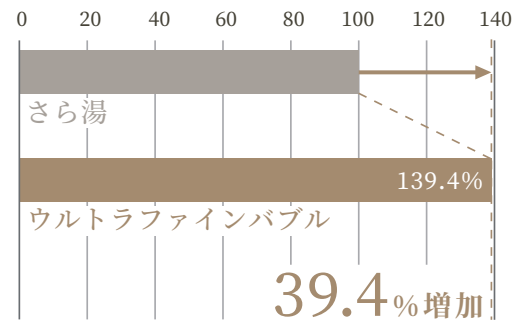

【実験方法】被験者の前腕内側に化粧品(アイシャドウ)を塗布後、顕微鏡(倍率80倍)にて洗浄前の状態を撮影・解析。試験水(ウルトラファインバブル水またはさら湯)をシャワーで10秒間噴射洗浄後顕微鏡にて撮影し残存汚れを画像解析法にて付着面積を定量評価。第三者機関にて検証。

【実験条件】試験水:さら湯 水温:さら湯40℃ ウルトラファインバブル水39.4℃

※さら湯の付着量を100%として比較



BEAUTY

からだの芯まであたたかく

ウルトラファインバブルのお湯で、入浴後の肌の温度も下がりにくく。からだの芯まであたたかさが持続し、心地よくリラックスできます。

体表面温度変化

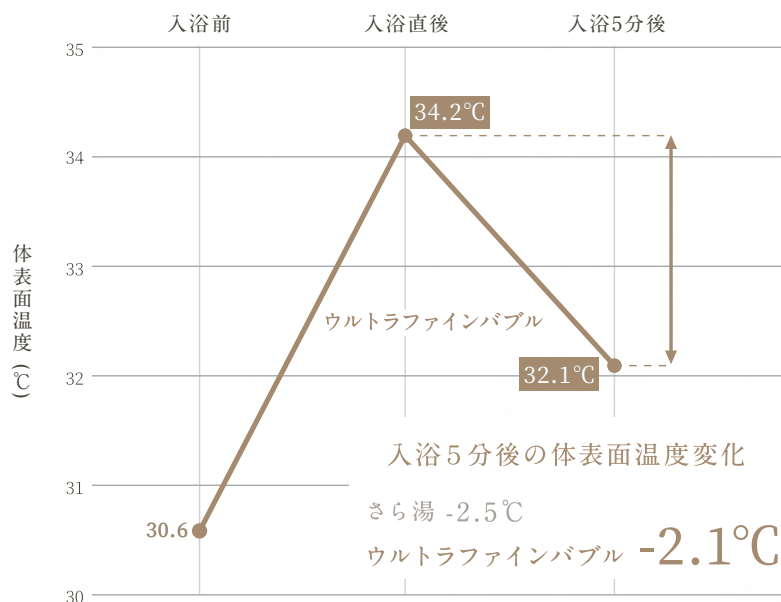

【実験方法】被験者の前腕内側に試験水(ウルトラファインバブル水またはさら湯)をシャワー(10L/min)で60秒間噴射。シャワー直後および5分後にサーモグラフィ(R500-NNU)にて肌温度を測定し肌温度持続効果を定量評価。第三者機関にて検証。

【実験条件】試験水:水道水 水温:さら湯40℃ ウルトラファインバブル水39.4℃ 環境条件:22℃ 被験者:10名

※特定条件下における効果であり、実際の使用環境における実証結果ではありません。※効果の感じ方には個人差があります。



C L E A N

お皿洗いはもっと短時間に

ウルトラファインバブルのお湯が食器や調理器具の汚れを落としやすくし、通常の水道水よりも短い時間で手間なく洗うことができます。

頑固な油汚れもたまりにくい

油のこびりつきを抑え、食器洗いの手間も軽減が期待できます。

シンク掃除を手軽に

水で流れやすく、拭き取りに時間がかかるベタつきや粘着性のある汚れも付きにくく、シンク掃除の手間の軽減が期待できます。

頑固な油汚れ
【固着性汚れの除去率】

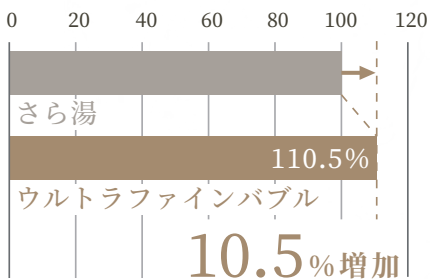

※さら湯の付着量を100%として比較

【実験方法】ステンレス製平板(SUS304)表面にラード油を均一に塗布後、試験水(ウルトラファインバブル水またはさら湯)に3分間浸漬して汚染を定着させ、電子制御攪拌機(回転数500rpm)で10分間洗浄後30分間自然乾燥。残存汚れを重量法および画像解析法にて定量評価。

シンクのベタつき
【粘着性汚れの除去率】

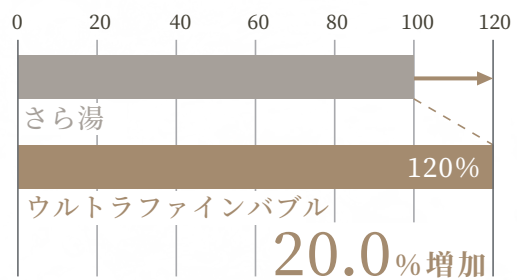

※さら湯の付着量を100%として比較

【実験方法】ステンレス製平板(SUS304)表面にでんぷんのを塗布後、試験水(ウルトラファインバブル水またはさら湯)に3分間浸漬して定着させ、電子制御攪拌機(回転数500rpm)で10分間洗浄後、10分間自然乾燥。残存汚れを重量法および画像解析法にて定量評価。第三者機関にて検証。



C L E A N

汚れの原因菌が減少

ウルトラファインバブルを含んだお湯が、汚れの原因となる菌の繁殖を抑制します。



【実験方法】タイル、まな板に培養した大腸菌を塗布後、試験水(ウルトラファインバブル水またはさら湯)で洗浄。残留した菌を計測シートにて評価。第三者機関にて検証。

【実験条件】試験水:純水 水温:40℃ 洗浄流速:2L/min(自然落水)

※コロニーとは微生物が増殖して形成される菌の集まり。

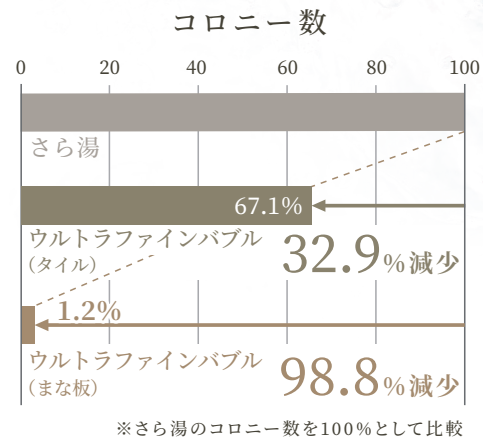

排水管も清潔に保つ

日頃掃除のしにくい排水管は、できるだけきれいに保ちたいもの。普段使うお湯にウルトラファインバブルが溶け込んでいるから、ニオイのもとになる汚れも溜まりにくく清潔です。

見えない排水管の汚れをすっきり清潔に
排水管内の汚れの蓄積を抑え、
排水管の中の清掃負担の軽減が期待されます。

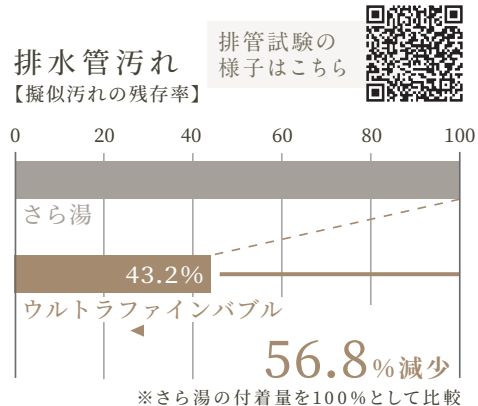
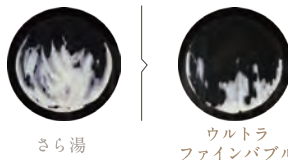

【実験方法】塩ビ板に疑似汚れ(ワックス)を塗布し5ℓ/分で通水残存量を画像解析で測定。【実験条件】試験水:水道水 水温:40℃ 水圧:100Kpa 配管の長さ:20A 10m 当社調べ

Paloma
GRAND Series

**HYBRID
PLUS**

Paloma /

テレビCM
放送中!



エコロジタンク搭載! ガスと電気のコンパクトなハイブリッド給湯器

HYBRID PLUS

エコロジタンク搭載! ガスと電気のコンパクトなハイブリッド給湯器

HYBRID PLUS

ハイブリッドプラス

+1

Economy

ガスと電気のハイブリッドで
省エネ・節約になる

経済性

- 年間の光熱費を
約67,600円削減

+2

Ecology

脱炭素社会を目指して
消費エネルギー削減に貢献する

環境性

- 熱効率108.9%
- CO₂排出量を
年間約602kg削減

所有者登録で
メーカー保証

5年

+3

Fine

快適機能で
“温かい安心”を届ける

快適性

- ウルトラファインバブル
- 無線LAN対応リモコン
- タンククリーン
- 配管クリーン
- エコロジタンク搭載

+4

Easy

運びやすく設置しやすい
コンパクトな2ユニット

スピード施工

- ヒートポンプ&タンク一体型
- 100Vプラグイン対応
- 基礎工事不要
- およそ3.5時間で設置可能
- 狭小設置対応

+1
Economy

経済性



お湯の使用を「ハイブリッド」にすることで省エネを実現

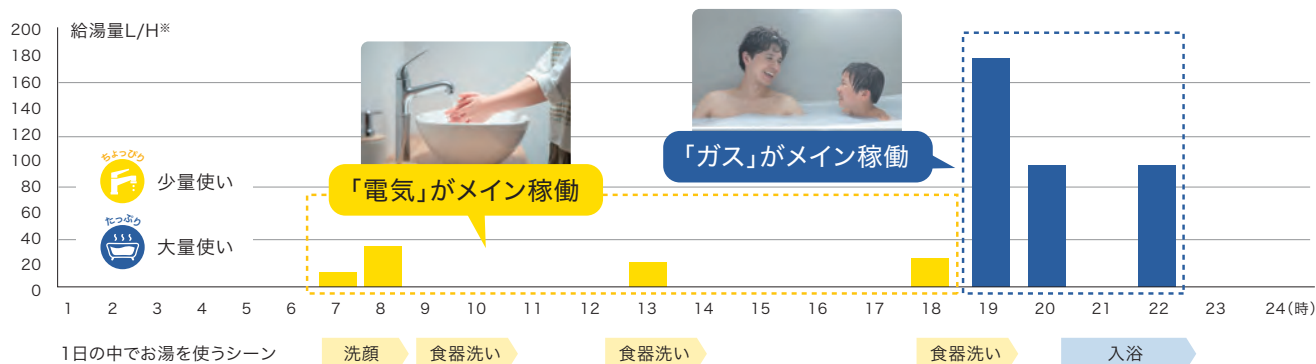

※ 給湯量は一般社団法人日本ガス石油機器工業会の規格JGKAS A705附属書D (給湯モード) で示された条件による。

お湯の使用が少ない場合は省エネ性の高いヒートポンプ(電気)で効率的に



使い切れる分だけ沸かすから放熱ロスを最低限に抑えます。

圧力を下げると温度が低下

圧縮すると温度が上昇

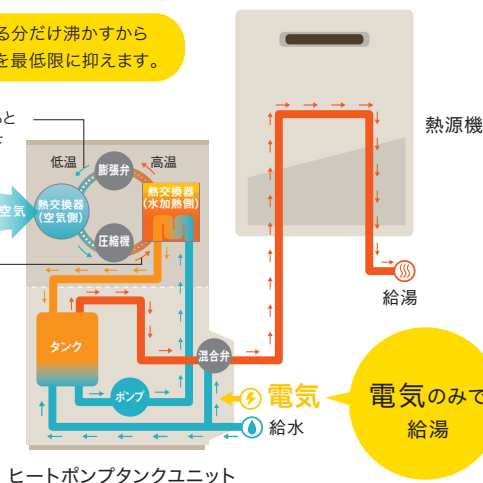

ヒートポンプタンクユニット

電気のみで給湯

入浴の場合はヒートポンプ(電気)と熱源機(ガス)を併用。



ガスで瞬間的に沸かすから湯切れの心配がありません。

圧力を下げると温度が低下

圧縮すると温度が上昇

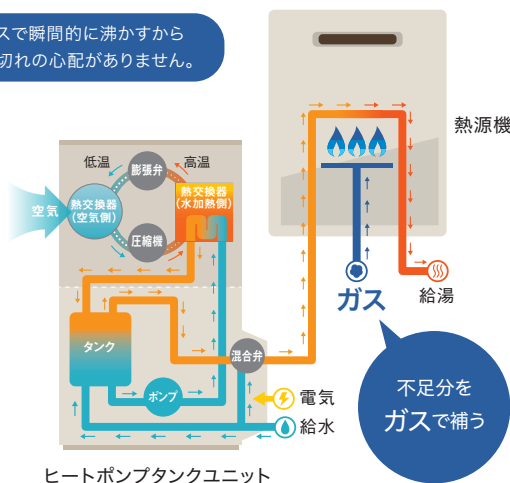

ヒートポンプタンクユニット

不足分をガスで補う



タンクのお湯が少ない時はガスで瞬間的にお湯を沸かすから、湯切れしない。

パロマだけ*

エコロジタンク搭載 *2025年5月時点

エコロジー… 省エネ性の高いヒートポンプ(電気)で効率的にお湯を沸かし上げても、使用されない間お湯は時間の経過とともに放熱してしまいます。パロマのエコロジタンクは必要な時に使い切れる分だけ沸かすため余分なエネルギーを消費しにくく、エコロジーに配慮しました。

ジタン(時短)… ヒートポンプとタンクが一体型の2ユニットだから、工事所要時間が約3.5時間とスピーディーです。



パロマオリジナルの 23Lタンク
エコロジタンクは

1回のタンク沸かし上げ電気料金 **約5円**※1

工事所要時間 **約3.5時間**

※1 パロマ調べ。電気料金単価31円/kWhにて算出。

ハイブリッドプラス導入によるコストメリット

ハイブリッドプラスを1年間使えばランニングコストをおよそ67,600円削減。

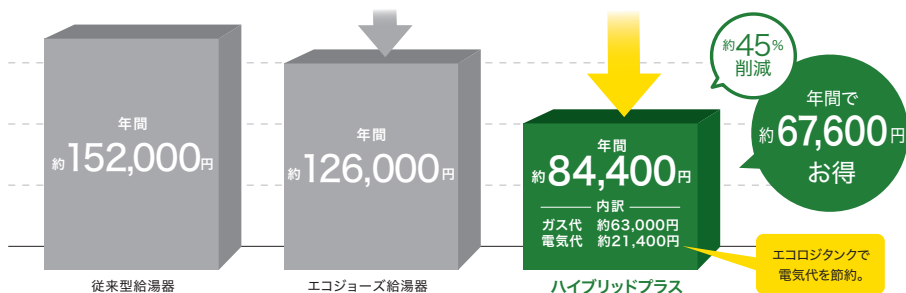

【試算条件】

●平成28年省エネルギー基準に準拠した「エネルギー消費性能計算プログラム(住宅版)Ver3.8.0」(6地域)により算出。●年間給湯・保温負荷18.3GJ●従来型給湯器:2006年度基準エネルギー消費効率81.7%、エコジョーズ:モード熱効率92.5%●LPG料金5.9円/MJ※出典元:石油情報センター(令和4年度月次平均価格(50m)データの単純平均より)●電気料金31円/kWh(全国家庭電気製品公正取引協議会「電力料金の目安単価」より)

学習機能でかしく沸かし上げ

過去の使用湯量とパターンを学習し、最適な(必要な)タイミングでタンクに効率よく自動で沸かし上げます。

※初期設定ON

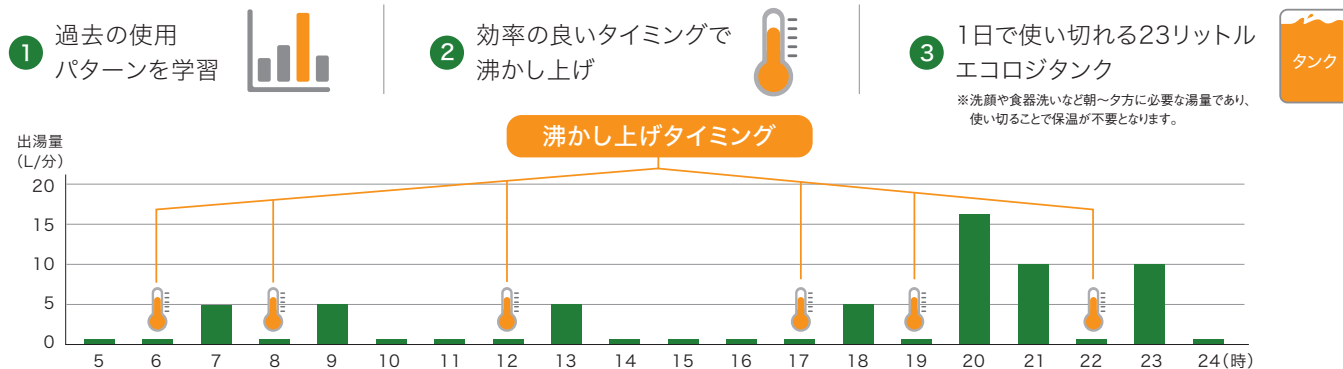

タンクの沸かし上げ温度も賢く制御

熱効率を高めるために3つの要素を掛け合わせてタンク内の温度を制御しています。



●外気温が低すぎると、熱源機の方が効率が良くなるためタンク内の沸かし上げ温度は控えめになります。

※外気温によりヒートポンプ側の能力値・消費電力値は変わります。例えば外気温が低い時など条件が悪い場合は能力を大きくしなければならぬので、その分消費電力も多くなります。

●使用頻度が高く外気温が高い場合は、通常時よりもタンク内の沸かし上げ温度を高くしガスの使用量を減らします。



パロマのハイブリッドプラスは沸かし上げるタイミングと沸かし上げ温度をかしく自動制御しムダなく沸かし上げます。



環境にやさしいエネルギーを無駄にしない給湯器を目指しました

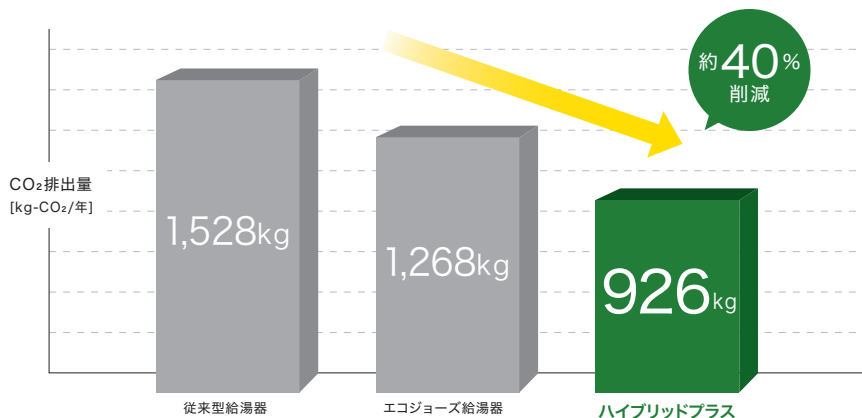
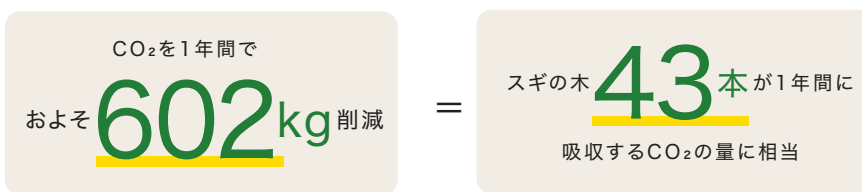

【試算条件】 ●平成28年省エネルギー基準に準拠した「エネルギー消費性能計算プログラム(住宅版)Ver3.8.0」(6地域)により算出。
●年間給湯・保温負荷18.3GJ
●CO₂排出係数 電気:電気事業者別排出係数一令4年度実績-R5.12.22環境省・経済産業省公表代替値。LPガス:温室効果ガス総排出量算定方法ガイドラインVer1.0平成29年3月環境省。
●従来型給湯器:2006年度基準エネルギー消費効率81.7%、エコジョーズ:モード熱効率92.5%

ZEH住宅に貢献するハイブリッドプラス

ZEHとは家で消費するエネルギーの量を「断熱」×「省エネ」×「創エネ」で実質的にゼロ以下にすることを旨とした住宅を意味します。

パロマのハイブリッドプラスはZEH基準達成に大きく貢献いたします。

$$\text{使うエネルギー} - \left(\text{住宅の省エネ} + \text{創るエネルギー} \right) \leq \text{ゼロ}$$

ハイブリッドプラスなら、給湯エネルギーの削減に貢献

家庭で消費するエネルギーの約30%は「給湯用」。

[家庭での用途別エネルギー消費]

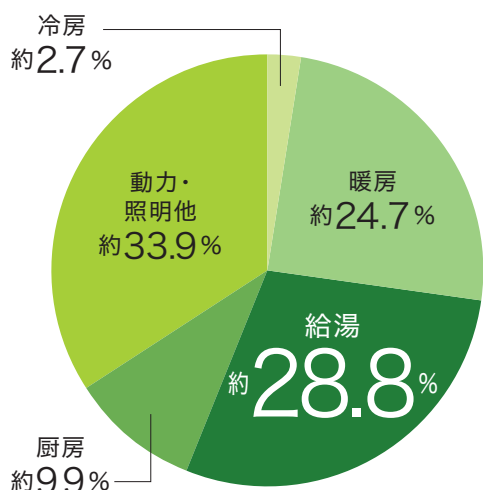

エネルギーの消費を従来型給湯器と比べて約31%削減。

[給湯のエネルギー消費量(GJ/年)]

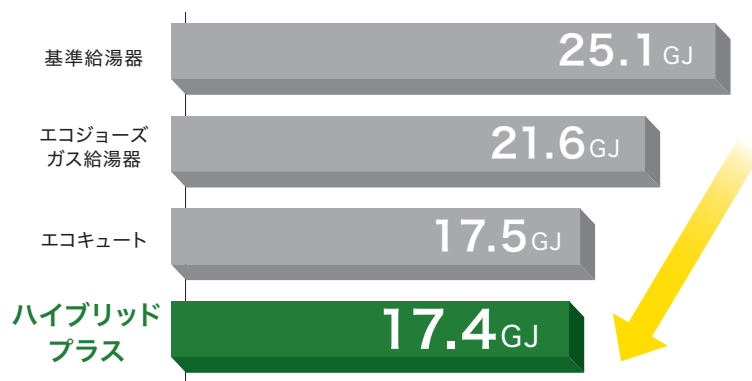

給湯エネルギーを従来型給湯器より、約**31%**削減

【試算条件】 ●平成28年省エネルギー基準に準拠した「エネルギー消費性能計算プログラム(住宅版) Ver3.8.0」(6地域)により算出。
●エコジョーズ: モード熱効率92.5%、エコキュート: JIS3.3
●年間給湯・保温負荷18.3GJ

省エネルギーのポイントは「年間給湯効率」

ハイブリッドプラスは環境に配慮した年間給湯効率を高める「仕組み」があります。

※年間給湯効率とは、給湯器が消費するエネルギーに対して、どれだけ熱量がお湯として供給されるかを表す指標です。例えば、年間給湯効率が高い給湯器は、少ないエネルギーで多くのお湯を沸かすことができるため、省エネ性能が高く、環境に優しく経済的と言えます。

ハイブリッドプラスの年間給湯効率 **108.9%**

※JGKAS A705 に基づく年間給湯効率(6地域)

[年間給湯効率を高める仕組み]

① 電気とガスを効率的に使い分け

電気でお湯を沸かし上げる方が効率は高いですが、たくさんのお湯を短時間に沸かすことはできません。

そのため、使用するお湯の量に応じて電気とガスを使い分け、年間給湯効率を最大化しています。

	電気	ガス
年間給湯効率	◎	△
短時間で多量のお湯を沸かす	△	◎

② 空気中の熱を利用

電気でお湯を沸かすときは空気中の熱を利用。空気中から熱を取り込むことで効率良くお湯をつくります。

③ 排気熱を再利用

熱源機は排気熱を再利用することで、少ないエネルギーでお湯を沸かすことができます。

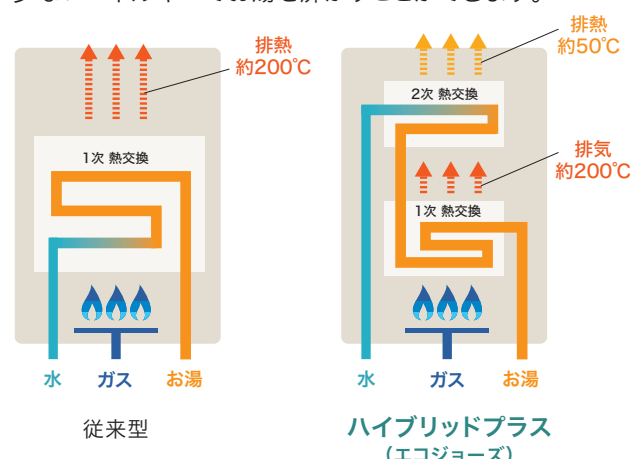

+3

Fine

快適性



ウルトラファインバブル *熱源機が ウルトラファインバブル給湯器の場合

お風呂やシャワー、キッチンの水洗など、水まわりのお湯すべてにウルトラファインバブルが溶け込むことで、洗浄効果や美容効果など様々なメリットにつながります。



パロマだけ*

30分で貯まる! エコロジタンク



ハイブリッドプラスのヒートポンプなら、タンク内を30分*1で沸かし上げることができます。



※2025年5月時点
※1 入水温度や気温、設置環境により変動します。

パロマだけ*

簡単メンテナンスで快適! タンククリーン機能



タンク内の水・お湯を排出し新しい水・お湯に入れ替えます。

ボタン一つで、定期的にメンテナンスを行えるため、タンク内を清潔に保つことができます。

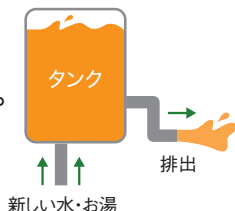

※2025年5月時点

スマートフォンで簡単操作。 無線LAN対応リモコン

離れた場所から、熱源機を簡単操作。



ヒートポンプタンクユニット後付け対応

「FH-UEHシリーズ」「NEW FH-EHシリーズ」はヒートポンプタンクユニットの後付け設置に対応しております。給湯器設置後にご家族が増えたなどのライフステージの変化や環境に配慮した製品を使用したいなどの考えの変化に合わせて、後からハイブリッド給湯器にすることが可能です。

後からヒートポンプタンクユニット設置



※あらかじめ給湯器にハイブリッド対応リモコンを設置する事でグレードUPがしやすくなります。

レジリエンス強化で災害時や断水時の備えも充実

ガスでも電気でもお湯を作れるから災害時でも安心

災害時は使用できるエネルギーに応じてお湯をつくることができます。 ※リモコンで緊急対応モードの設定が必要です。

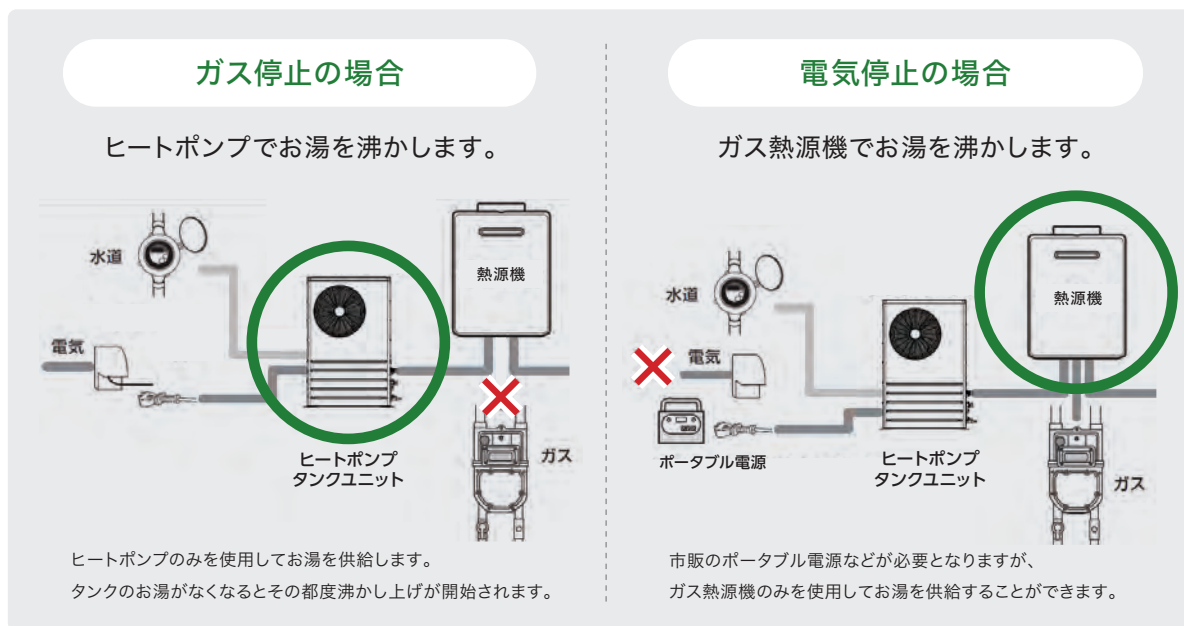

推奨
ポータブル
電源

ガスと電気停止、もしくは
電気停止の場合に使用することができます。

※パロマでの取り扱いはこちら。Victorのポータブル電源について詳しくは下記ホームページをご確認ください。
<https://www.victor.jp/portable-power-supply/>



メーカー: Victor
BN-RF1100

断水の場合

貯水タンクのお湯を取り出し非常用として使用できます。

トイレなら約5回分使用できます。

2リットルのペットボトルなら11本分になります。

※飲料水としての使用はできません。

※トイレでの給水に必要な水量を4ℓ/回とした場合、トイレの機種によって必要な量は異なります。



耐震クラスSで地震・強風でも安心

基礎にアンカー打ちをすることで耐震クラスSを実現しました。

震度7の耐震試験で部品の損傷なくクリアしています。



耐震試験の
ムービーは
こちら



耐震クラスSとは

建築設備耐震設計・施工指針(一般社団法人日本建築センター)における「局部震度法による建築設備機器の設計用標準震度」において設計用水平震度KH=2.0(満水質量の2倍の荷重)に耐えること。
※試験条件: 満水の機器を所定の方法にて固定し、重心位置を弱軸方向へ連続的に荷重を加え、機器が水平震度KH=2.0(満水質量の2倍の荷重)に耐えることを確認。

水流モード切替機能付きシャワーヘッド

Bollina
Avanti

ボリーナアバンティ



ハイブリッド給湯器の性能を活かす
推奨シャワーヘッド。

TK-7300 (パロマ市販品) 希望小売価格 ¥28,600 (税抜 ¥26,000)

※ハイブリッド給湯器の設置条件により、シャワーの水圧に変化が生じる場合があります。
その際は、推奨シャワーヘッドのパワフルモードをご使用いただくことで、より快適にお使いいただけます。

+4

Easy

スピード施工



ヒートポンプとタンクが一体型
2ユニットだから、コンパクト

コンパクトだから限られた
スペースでも設置できる



PLUS POINT
ヒートポンプタンクユニットの
設置面積はA3用紙2枚とほぼ同じ!



施工しやすいから、工事の時間もコンパクトに

いつものガス給湯器の工事に、ヒートポンプタンクユニットをプラスするだけの簡単設計。

施工スケジュール



既設の給湯器撤去
ヒートポンプタンクユニット搬入



ベース取付け
熱源機取付け



各配管接続



試運転はリモコンから実施可能

※入水温度や気温、設置環境により変動します。

所要時間：約 **3.5** 時間

試運転が完了
するまでの時間
約 **30** 分※

2025日本パッケージングコンテスト入賞
大型・重荷物梱包部門賞

狭小設置対応

ヒートポンプタンクユニットの正面及び、右側からもメンテナンスが可能になったため、奥行500mmの設置スペースでも「HYBRID PLUS」の設置が可能になりました！

前方がフェンス等で排気が抜ける場合の設置方法

※イラストはイメージです。

※右側面からメンテナンスをする為、熱源機はヒートポンプタンクユニットの左側へ設置するようにしてください。
※熱源器側、ヒートポンプ側のどちら側からでもアクセスができる場所に設置してください。

ヒートポンプタンクユニット	熱源機	据置台	転倒防止金具	システム希望小売価格
HB-232TUHPL-P	FH-EH2422FATL	SDFA-10 450L	NEW HBO-FIX (90)	¥1,162,810 (税抜¥1,057,100)
	FH-EH2422SATL			¥1,102,200 (税抜¥1,002,000)

ハイブリッド狭小設置—前方が壁等で排気が抜けない場合

※イラストはイメージです。

※右側面からメンテナンスをする為、熱源機はヒートポンプタンクユニットの左側へ設置するようにしてください。
※熱源器側、ヒートポンプ側のどちら側からでもアクセスができる場所に設置してください。

ヒートポンプタンクユニット	熱源機	据置台	側方排気カバー (ヒートポンプタンクユニット)	転倒防止金具	システム希望小売価格
HB-232TUHPL-P	FH-EH2422FATL	SDFA-10 450L	NEW HBO-AT1	NEW HBO-FIX (90)	¥1,209,340 (税抜¥1,099,400)
	FH-EH2422SATL				¥1,148,730 (税抜¥1,044,300)

集合住宅バルコニー設置対応

熱源機とヒートポンプタンクユニットの縦列設置でバルコニー奥行最小1,233mm、高さ1,910mmで設置が可能です。

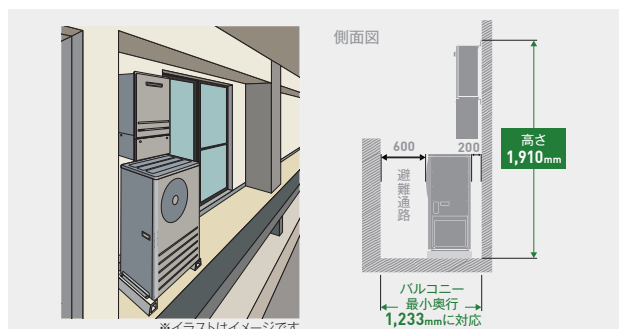

基礎工事が不要

コンクリート簡易ベースを使用することで施工の手間や工期を短縮できます。



※上部に転倒防止金具を取り付ける必要があります。

プラグインモデル

最大消費電流が10Aを超えないため、ヒートポンプ専用電気工事が不要です。

※屋外コンセントと共用配線になっている場合は、機器の消費電流を確認いただき20Aを超えないようにしてください。





\ブライツ/

BRIGHTS

TOUGH & FINE





BRIGHTS FINE

“快適性”は さらに高めへ。

不快な冷水サンドイッチを抑えるQ機能をさらに向上し、お湯の温度ムラをより低減しました。自動湯はりがスピードアップし、入浴待ち時間が短くなり、最低出湯能力の改善により夏場の低温・少量でも、安定した出湯ができます。

排気口デザイン

ソフトなスクエア型で、柔らかいながらもスタイリッシュに。フロントフェイスをさりげなく引き締め、「縦ライン」「横ライン」どちらを意識した外壁にもしっかりと馴染むデザインです。



"お湯の温度ムラをより軽減"

お湯を再出湯するとき、一度熱いお湯が出た後に、冷たい水が出てことがあります。これは冷水サンドイッチ現象と呼ばれ、シャワー使用時における不快感の原因となっていました。BRIGHTSでは、給湯器のミキシング(湯・水の混合)制御を細かくコントロールし、従来製品より設定温度に対して「熱い」「冷たい」の温度ムラをより軽減しました。

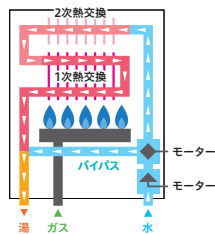

●Wモーター ミキシング機構

●冷水サンドイッチの軽減

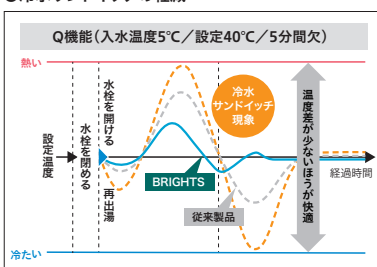

"より早く入浴したい、もっとおふろの温度を安定させたい"

- 自動湯はり時間の短縮
(入水温度20°C/設定40°C 180Lお湯はり)

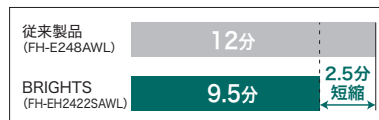

スピードお湯はり最大30ℓ/分※

BRIGHTSは、最大湯量の上限がアップされ、自動湯はりが、スピードアップしました。

きれいで安心配管クリーン

入浴後のお湯に配管に残ったお湯に細菌が発生しないよう、キレイなお湯または水で流します。

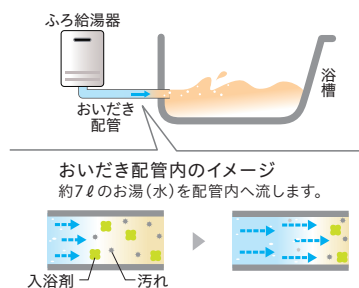

"最低出湯号数の下限が2.2号から1.5号※3に!"

夏場の低温出湯、**節水カラン対応**などより快適に

最低出湯号数が2.2号から1.5号に改善されたことにより入水温度が高い夏場で、低温出湯、低湯量でも安定した燃焼でお湯を快適にご使用できます。



節水カランやシャワーヘッドへの対応幅が拡大します。

※ 配管条件(配管長・配管径・配管経路)、給水圧、出湯量などにより異なる場合があります。
 ※1 FH-E248AWLで入水温度20°C・出湯温度40°Cの場合、180Lお湯はりの所要時間(パロマ調べ)
 ※2 FH-EH242SAWLで入水温度20°C・出湯温度40°Cの場合、180Lお湯はりの所要時間(パロマ調べ)
 ※3 都市ガス(13A)対応機種の場合。
 ※4 配管条件(配管長・配管径・配管経路)、給水圧、出湯量などにより異なる場合があります。

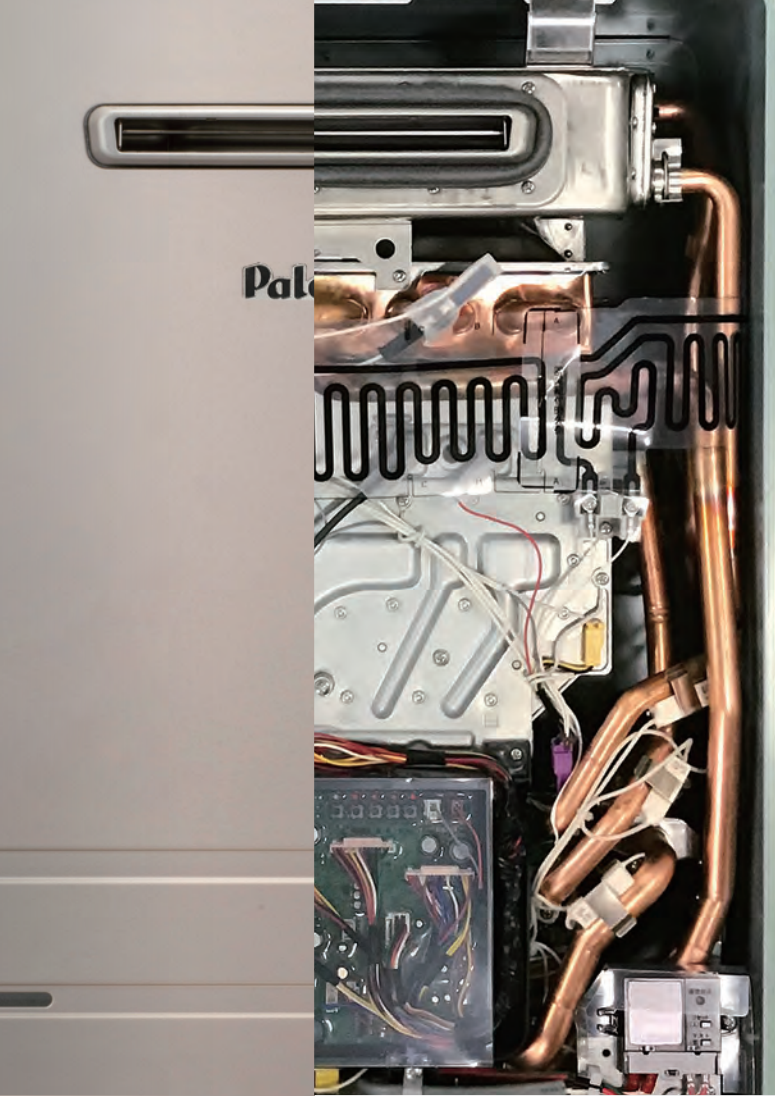

BRIGHTS TOUGH

内と外から 磨き上げられた “耐久力”

好評のメタリックベージュの外観は、3層コーティングで耐久性を高め、美しい外観をより長く維持できるようになりました。さらに、塩害にも強く、沿岸地域にお住まいの方でも安心してお使いいただけます。内部構造を見直し、凍結の被害を最小限に抑え、メンテナンスのしやすい部品配置に設計し、より耐久力を高めました。

"3層コーティング&塩害対応"で、美しい外観をより長く

BRIGHTSシリーズの外装は、プライマコート(下地)、ミドルコート(メタリックベージュ)、トップコート(保護)の、**3層コーティング**で、傷や天候による劣化から守り、より長く美しい外観を保ちます。

さらに**標準で塩害対応仕様**^{※1}のため、沿岸地域にお住まいの方でも安心して設置して頂けます。

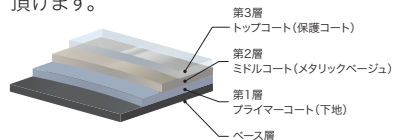

※1 フロントカバー本体にサビにくく、腐食に対して強い塗装・材質を施し、「耐塩害仕様」は、日本冷凍空調工業会標準規格 JRA9002に基づいています。

"凍結による被害を最小限"に

BRIGHTSシリーズの水側組立は、**特殊PPS樹脂**を使用(材質)し、**エアートラップ**を追加(形状)、**フランジ**による逃げの追加(形状)という、3つの改善により、凍結による被害を最小限に抑えることができます。

- ① 特殊PPS樹脂を使用(材質)
- ② エアートラップを追加(形状)
- ③ フランジによる逃げの追加(形状)

(ご注意)
水抜きは取扱説明書通りに行ってください。

メンテナンスしやすい "部品レイアウト"

BRIGHTSシリーズは、長期使用の際にかかせない、**メンテナンス・部品交換をしやすい、部品レイアウト**になりました。万が一のメンテナンスが必要な場合、**迅速な対応が可能**になります。

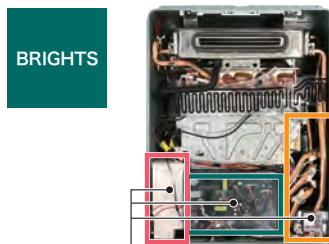
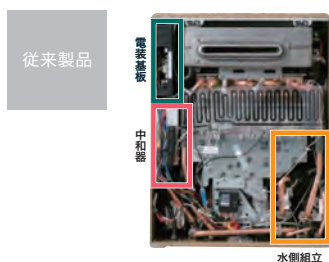

交換・メンテナンスしやすい
部品レイアウト

"配管カバー"でより美しく

給湯器に接続された配管などをオプションの配管カバーで、収納できます。本体ライン、本体とカバーの接続部のピッチが同じになり、連続感が生まれ**外観もスッキリ仕上がり**、住まいの美観も守ります。



配管
カバー付き

BRIGHTS FINE

“ラク施工”で 人に優しく、 美しく仕上がる

施工のしやすさを進化させました。
3Kgの軽量化と、固定ブラケットの形状の変更により、
“ラク施工”を可能にしました。
さらに、配管レイアウトの見直しにより、
既設の給湯器との交換など、
設置しやすさが向上しました。

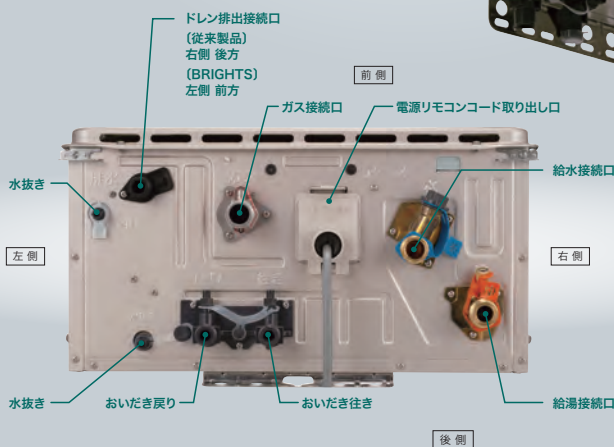

“イージーフック”で、ラク施工

BRIGHTSシリーズのブラケットは、新設計でラクに施工できる、**引っ掛けしやすいブラケット形状(イージーフック)**になりました。ブラケットの穴は末広がり大きく、簡単にネジに掛けることができます。ネジをブラケット穴に掛けた後は、ふる給湯器を下るせば、自然にガイドに沿ってセンターに固定され、「ひとり施工」もラクにできます。

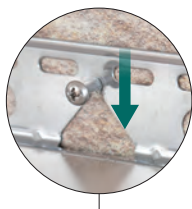

- ①ブラケットの穴を通す
- ②ガイドに沿って下ろす
- ③センターに掛かる



※FH-EH2422SAWLとFH-E248AWLを比較
(パロマ調べ)

施工時に助かる “3kgの軽量化”

BRIGHTSシリーズの24～16号全てが、**3kg軽量化し27kg**になりました。従来製品より**10%の軽量化**で、運搬・設置が大幅に改善されました。



電源リモコンコード 取り出し口も“カンタン施工”

従来製品では工具が必要だった、電源リモコンコード取り出し口の開閉は、BRIGHTSでは、**ツマミを引くだけでカンタンに開閉**できるようになりました。

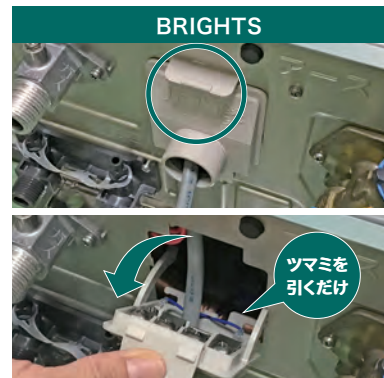

側方近接1cm設置

ガス機器の設置には離隔距離(建物などとの間隔)が必要で、可燃物の場合は15cm、不燃材で仕上げをしてある場合は4.5cmです。パロマの壁面火災防止装置は側面の異常加熱も早く確実に検知できるため、安全性が認められており、**側方の離隔距離はより短い1cmで設置が可能です。**



Felimo Link



スマートフォン※で
給湯器をカンタン操作。
無線LAN対応リモコン。

FUNCTION

スマートフォン※1台で、カンタンに操作できます。



リビングから

手が離せないときなども、家の中のどこからでも、おふろの用意ができます。



外出先から

出かける前に浴槽の栓をしておけば外出先でもお風呂予約ができ、帰宅後すぐにお風呂に入れます。

※スマートフォンはiPhone、AndroidOSに対応。iPadには非対応となります。



専用アプリをインストールすることで、スマートフォン※から「自動お湯はり」「ふろ予約」を遠隔操作で設定できます。



詳しくはこちら

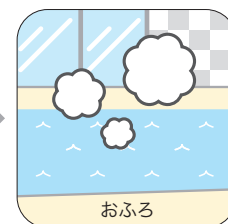

スマートスピーカー対応

音声によって、お風呂のお湯はりを行う事ができます。専用アプリ「あったかホット給湯」アプリを利用し、Alexa対応デバイス※が必要です。

※ Alexa対応デバイス (Amazon Echo、Amazon Echo Dotなど)



浴室リモコンでお風呂沸かして!

設定温度〇°Cでお風呂の湯はりを開始してもよろしいですか?



いいよ!

湯はりをします。湯ふねの栓を確認してください。



スマートスピーカー

VISUALIZATION

自宅や離れて暮らす家族の給湯器使用状況を、スマートフォン※で確認することができます。

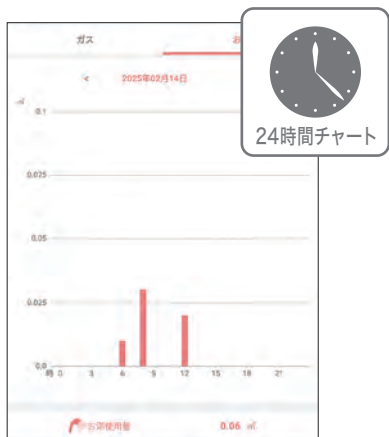

24時間チャート

1時間のお湯の使用量を表示しています。

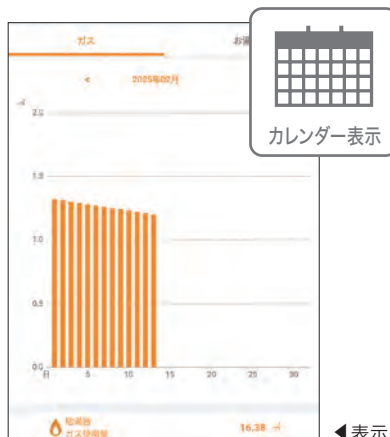

カレンダー表示

1日あたりの給湯器のガス使用量を表示しています。

給湯器の使用状況を
24時間チャート、
カレンダー表示で確認できます。

お湯の使用量とガスの使用量を、
期間ごとに表示します。

◀表示イメージ

OPERATION VERIFICATION

無線LANルーターがインターネットに常時接続できる環境が必要です。

スマートフォン※を利用して給湯器を操作するには、無料専用アプリ「あったかホッと給湯」のインストールが必要です。

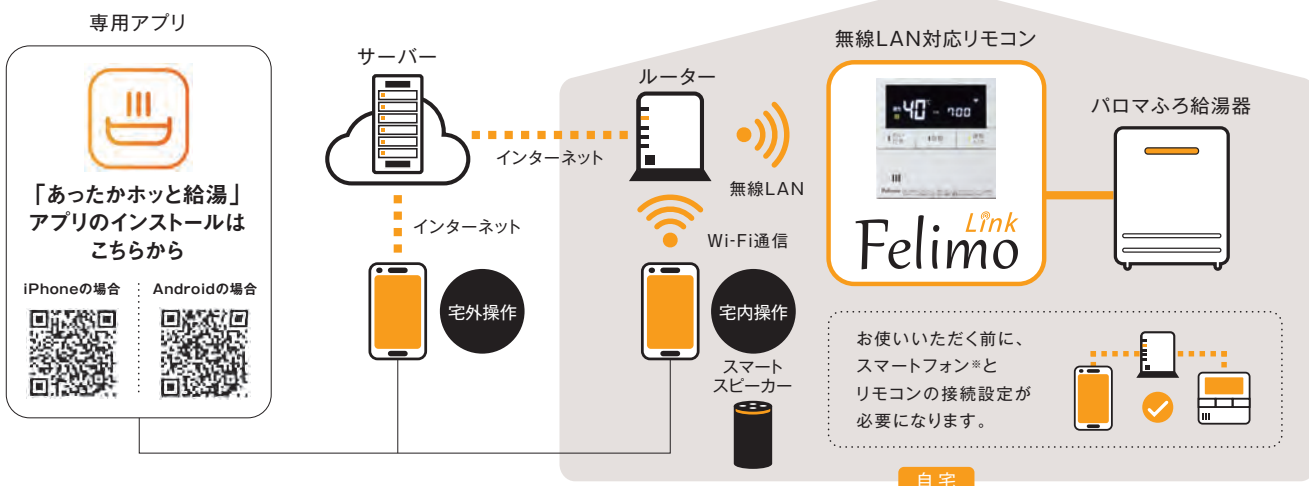

給湯器にエラーが発生した場合、スマートフォン※に情報を通知します。

離れた場所からでも、異常をいち早く知ることができます。対処方法もご案内することでより安心にご使用頂けます。

※お客様で解決できない場合は修理のご依頼となります。

※スマートフォンはiPhone、アンドロイドOSに対応。iPadには非対応となります。

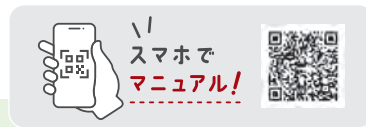

[Felimo Link]
シリーズ

主な機能

無線LAN

エネルギー

エコモード

インターホン

ボイス

(ボイス機能付を除く)



ハイブリッド給湯器 ふる給湯器

インターホン機能付マルチセット
(浴室リモコン+台所リモコン)

MFC-HBE308D [985453]

希望小売価格

¥75,570 (税抜 ¥68,700)



増設リモコン

ZC-250 [972896]

希望小売価格

¥16,610 (税抜 ¥15,100)

※スマートフォンはiPhone、アンドロイドOSに対応。iPadには非対応となります。

Felimo^{Delax}

DESIGN

リモコンは操作端末でありインテリアです。
使いやすく、美しいカタチを追求しました。

FUNCTION

操作性を意識したデザインで
快適・安心をお届けし、豊かな暮らしを実現
します。

ECOLOGY

毎日続けられるから、
簡単・身近なエコライフを促進できます。



STILISH

業界トップクラスの奥行18mm。
この「薄さ」によって、
スタイリッシュに住空間と調和します。

奥行18mm

従来モデルと比べ厚みが25%ダウン
(浴室リモコン)。壁面に馴染む薄さが
空間にスマートな印象をもたらします。

HARMONY

直線を基調としながらも、
“やわらかみ”のある印象が空間にベスト
マッチします。



〈 台所リモコン 〉



MC-E236D-FL

〈高さ120×幅120×奥行18mm〉

〈 浴室リモコン 〉



FC-236D-FL

〈高さ97×幅197×奥行18mm〉

操作が直感的に
分かりやすい、
視認性を重視した
シンプルな構成美。

視認性が良くなり、さまざまな設定もナビゲーションしてくれ、簡単に出来るようになりました。
暮らしに役立ち、安心できるリモコンです。

今ナビ
給湯器自体が今現在使用しているエネルギー使用量を表示します。



エネルギーック
エネルギーの使用量・料金など、簡単操作で切り替え表示します。

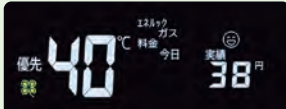

エコ評価
1日の目標値に対する現在の使用状況を3段階の顔マークで表現します。



(目標値に対する使用量(%))
 良い まあまあ 使いすぎ
 ~95% 95~105% 105%~

インターホン
リモコンを通して台所と浴室で会話をすることができます。



浴室内の様子が分かるため、お子様や高齢者の入浴も安心です。(インターホン機能は1時間で自動的に「切」になります。)

チャイルドロック機能
誤操作による事故などを防ぐため、ボタン操作を無効に設定できます。



[メニュー]を押しながら[▼]を押して設定。リモコンごとにロックします。

エコモード
季節やライフスタイルに合わせて手軽に省エネ&節水ができます。



給湯能力とすて水を制御する2つの特長により、ダブルの効果が期待できます。

[その他の機能]

- おいだき** 浴槽の残り湯を沸かし上げます。
- 自動運転** 自動で湯はり、保温まで行います(フルオートの場合は、たし湯まで自動で行います)。
- 音声ガイダンス** 操作内容や湯はり完了を音声やメロディでお知らせします。
- たし湯** 1回スイッチを押すとふろ温度のお湯が浴槽に設定量入ります。(初期設定は20ℓです)
- さし水** 1回スイッチを押すと設定量の水が入ります。(初期設定は10ℓです)
- 湯はり予約** 湯はり完了時間をタイマー予約できます。

なるほどリモコン
リモコンをさわって体験してみよう!



各スイッチの機能を分かりやすく説明。リモコン操作の疑似体験ができます。



スマホでマニュアル!

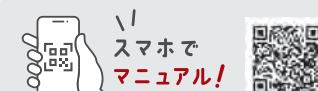

[Felimo Delax] シリーズ

主な機能

- エネルギーック
- エコモード
- インターホン
- ボイス



台所リモコン
MC-E236D-FL [973583] **NEW**
希望小売価格
¥24,860 (税抜 ¥22,600)

MC-E226D-FL [902063] **在庫限り**
希望小売価格
¥24,860 (税抜 ¥22,600)



浴室リモコン
FC-236D-FL [973584] **NEW**
希望小売価格
¥30,250 (税抜 ¥27,500)

FC-226D-FL [902064] **在庫限り**
希望小売価格
¥30,250 (税抜 ¥27,500)



増設リモコン
ZC-250 [972896]
希望小売価格
¥16,610 (税抜 ¥15,100)

Felimo^{Voice}

操作が直感的に分かりやすい、
視認性を重視した
シンプルな構成美。

スタイリッシュにシンプルさを極め
調和するデザインにこだわりました。
見やすい表示で簡単に操作可能です。



DESIGN

リモコンは操作端末であり
インテリアです。使いやすく、
美しいカタチを追求しました。



FUNCTION

操作性を意識したデザインで
快適・安心をお届けし、
豊かな暮らしを実現します。



ECOLOGY

エコモードで簡単・身近なエコライフを
促進できます。



ワンタッチで簡単操作



スマホで
マニュアル!



[Felimo Voice]
シリーズ

主な機能

エネルギー

エコモード

ボイス



台所リモコン
MC-E226V-FL [902065]
希望小売価格
¥21,340
(税抜 ¥19,400)



浴室リモコン
FC-226V-FL [902066]
希望小売価格
¥24,200 (税抜 ¥22,000)



増設リモコン
ZC-250 [972896]
希望小売価格
¥16,610
(税抜 ¥15,100)

Felimo *Pure*

使いやすさにこだわった
シンプルな美しさ

家族みんなが簡単に使えるように、
よく使う操作ボタンと
ひと目でわかる表示のみで構成し、
使いやすさと美しさを両立させています。



Easy

操作ボタンはよく使うものだけに絞り、
表示はピクトグラム(絵記号)を採用。
さらに見やすく、わかりやすくなりました。



Harmony

洗練された白い画面を採用し、高級感ある
シボ加工を施しました。壁紙を選ばず、
さまざまなインテリアと調和します。



Unity

奥行11mmの薄型で、照明スイッチと
同等サイズを実現。空間に溶け込むノイズレス
デザインは、統一感ある空間を演出します。

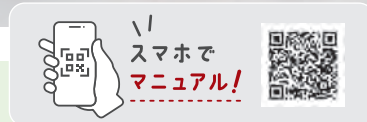

[Felimo Pure]
シリーズ

主な機能

エコモード

ボイス

(浴室リモコンのみ)



台所リモコン
MC-226VS [971109] 在庫限り

希望小売価格
¥22,770 (税抜 ¥20,700)



浴室リモコン
FC-226V-FL [902066]

希望小売価格
¥24,200 (税抜 ¥22,000)



増設リモコン
ZC-250 [972896]

希望小売価格
¥16,610
(税抜 ¥15,100)

250シリーズ

見やすさと使いやすさが整った、
シンプルリモコン

大きな数字と大きなスイッチで
見やすく、使いやすい、
シンプルなスタンダードリモコンです。



Easy 「ピクトグラム・文字・大きさ」

よく使うスイッチは、絵文字で表示し、
より使いやすく大きくしました。



Stylish 「奥行15mm」

台所・浴室リモコン共に奥行15mmと「薄い」
リモコンです。

〈台所リモコン〉高さ120×幅120×奥行15mm。
〈浴室リモコン〉高さ97×幅197×奥行15mm。



Large 「従来比、1文字の大きさを約1.5倍」

1文字(数字部分)の面積は約200mm²。
速くから時計を確認、湯けむり越しに温度を
確認しやすくなりました。

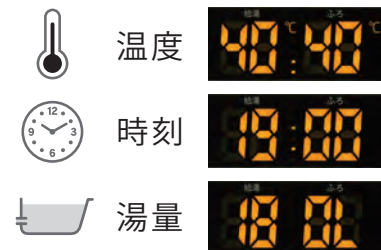

250Vボイス

主な機能

エコモード

ボイス



台所リモコン
MC-250V-FL [902068]

希望小売価格
¥20,020 (税抜 ¥18,200)



浴室リモコン
FC-250V-FL [902069]

希望小売価格
¥22,660 (税抜 ¥20,600)



増設リモコン
ZC-250 [972896]

希望小売価格
¥16,610
(税抜 ¥15,100)

250スタンダード

主な機能

エコモード



台所リモコン
MC-250-FL [902070]

希望小売価格
オープン価格



浴室リモコン
FC-250-FL [902071]

希望小売価格
オープン価格



増設リモコン
ZC-250 [972896]

希望小売価格
¥16,610
(税抜 ¥15,100)



150シリーズ

ガス給湯器用の使いやすさに
こだわったシンプルリモコン

大きな数字と大きなスイッチで
見やすく、使いやすい、
シンプルなスタンダードリモコンです。



Easy 「ピクトグラム・文字・大きさ」

よく使うスイッチは、絵文字で表示し、
より使いやすく大きくしました。



Stylish 「奥行15mm」

台所・浴室リモコン共に奥行15mmと「薄い」
リモコンです。
〈台所リモコン〉高さ120×幅120×奥行15mm。
〈浴室リモコン〉高さ97×幅197×奥行15mm。



Large 「従来比、1文字の大きさを約1.5倍」

1文字(数字部分)の面積は約200mm²。
遠くから時計を確認、湯けむり越しに温度を
確認しやすくなりました。

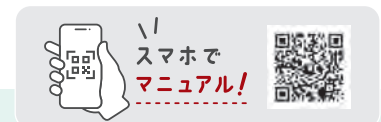

150Vボイス

主な機能

エコモード

ボイス



台所リモコン
MC-150V-FL [902141]
希望小売価格
¥19,250 (税抜 ¥17,500)



浴室リモコン
FC-150V-FL [902142]
希望小売価格
¥19,250 (税抜 ¥17,500)

150スタンダード

主な機能

エコモード



台所リモコン
MC-150-FL [902143]
希望小売価格
¥14,520 (税抜 ¥13,200)



浴室リモコン
FC-150-FL [902144]
希望小売価格
¥15,950 (税抜 ¥14,500)

選べるリモコンラインアップ

ハイブリッド給湯器

ガスふろ給湯器

Felimo Link



高さ120×幅120×奥行18mm



高さ97×幅197×奥行18mm

主な機能

- 無線 LAN
- インターホン
- エコモード
- ボイス
- エネルギー

■インターホンリモコン

- 給湯温度設定
- 湯はり
- 時計表示
- 音量調整
- 湯量調整
- ロック
- ふろ温度設定
- ふろ予約
- おいだき
- たし湯
- たし水

マルチセット
MFC-HBE308D [985453]

希望小売価格
¥75,570 (税抜 ¥68,700)

ガスふろ給湯器

Felimo シリーズ



Felimo Delux



高さ120×幅120×奥行18mm



高さ97×幅197×奥行18mm

主な機能

- 無線 LAN
- インターホン
- エコモード
- ボイス
- エネルギー

■ボイス&インターホンリモコン

- 給湯温度設定
- 湯はり
- 時計表示
- 音量調整
- 湯量調整
- ロック
- ふろ温度設定
- ふろ予約
- おいだき
- たし湯
- たし水

台所リモコン
MC-E236D-FL [973583]

希望小売価格
¥24,860 (税抜 ¥22,600)

浴室リモコン
FC-236D-FL [973584]

希望小売価格
¥30,250 (税抜 ¥27,500)

Felimo Voice



高さ120×幅120×奥行18mm



高さ97×幅197×奥行18mm

主な機能

- 無線 LAN
- インターホン
- エコモード
- ボイス
- エネルギー

■ボイスリモコン

- 給湯温度設定
- 湯はり
- 時計表示
- 音量調整
- 湯量調整
- ロック
- ふろ温度設定
- ふろ予約
- おいだき
- たし湯
- たし水

台所リモコン
MC-E226V-FL [902065]

希望小売価格
¥21,340 (税抜 ¥19,400)

浴室リモコン
FC-226V-FL [902066]

希望小売価格
¥24,200 (税抜 ¥22,000)

Felimo Pure



高さ120×幅70×奥行11mm



高さ97×幅197×奥行18mm

主な機能

- 無線 LAN
- インターホン
- エコモード (浴室リモコンのみ)
- ボイス
- エネルギー

■ボイスリモコン ※シンプル台所リモコン

- 給湯温度設定
- 湯はり
- 時計表示
- 音量調整
- 湯量調整
- ロック
- ふろ温度設定
- ふろ予約
- おいだき
- たし湯
- たし水

台所リモコン **在庫限り**
MC-226VS [971109]

希望小売価格
¥22,770 (税抜 ¥20,700)

浴室リモコン
FC-226V-FL [902066]

希望小売価格
¥24,200 (税抜 ¥22,000)



250シリーズ

- 主な機能
- インターホン
 - エコモード
 - ボイス
 - エネルギーック

- ボイスリモコン
- | | | | | | |
|--------|------|--------|--------|------|--------|
| 給湯温度設定 | 時計表示 | ふろ温度設定 | 給湯温度設定 | 時計表示 | ふろ温度設定 |
| 湯はり | 音量調整 | ふろ予約 | 湯はり | 音量調整 | ふろ予約 |
| | 湯量調整 | おいだき | | 湯量調整 | おいだき |
| | ロック | | | ロック | たし湯 |
| | | | | | たし水 |



高さ120×幅120×奥行15mm



高さ97×幅197×奥行15mm

台所リモコン
MC-250V-FL [902068]
希望小売価格
¥20,020 (税抜 ¥18,200)

浴室リモコン
FC-250V-FL [902069]
希望小売価格
¥22,660 (税抜 ¥20,600)

- 主な機能
- インターホン
 - エコモード
 - ボイス
 - エネルギーック

- スタンダードリモコン
- | | | | | | |
|--------|------|--------|--------|------|--------|
| 給湯温度設定 | 時計表示 | ふろ温度設定 | 給湯温度設定 | 時計表示 | ふろ温度設定 |
| 湯はり | 音量調整 | ふろ予約 | 湯はり | 音量調整 | ふろ予約 |
| | 湯量調整 | おいだき | | 湯量調整 | おいだき |
| | ロック | | | ロック | たし湯 |
| | | | | | たし水 |



高さ120×幅120×奥行15mm



高さ97×幅197×奥行15mm

台所リモコン
MC-250-FL [902070]
希望小売価格
オープン価格

浴室リモコン
FC-250-FL [902071]
希望小売価格
オープン価格

ハイブリッド給湯器増設リモコン

ふろ給湯器増設リモコン

Felimo シリーズ・250シリーズ用



高さ120×幅120×奥行21mm

増設リモコン
ZC-250 [972896]
希望小売価格
¥16,610 (税抜 ¥15,100)

ガス給湯器



150シリーズ

- 主な機能
- インターホン
 - エコモード
 - ボイス

- ボイスリモコン
- | | | | | | |
|--------|------|--------|--------|------|--------|
| 給湯温度設定 | 時計表示 | ふろ温度設定 | 給湯温度設定 | 時計表示 | ふろ温度設定 |
| 湯はり | 音量調整 | ふろ予約 | 湯はり | 音量調整 | ふろ予約 |
| | 湯量調整 | おいだき | | 湯量調整 | おいだき |
| | ロック | | | ロック | たし湯 |
| | | | | | たし水 |



高さ120×幅120×奥行15mm



高さ97×幅197×奥行15mm

台所リモコン
MC-150V-FL [902141]
希望小売価格
¥19,250 (税抜 ¥17,500)

浴室リモコン
FC-150V-FL [902142]
希望小売価格
¥19,250 (税抜 ¥17,500)

- 主な機能
- インターホン
 - エコモード
 - ボイス

- スタンダードリモコン
- | | | | | | |
|--------|------|--------|--------|------|--------|
| 給湯温度設定 | 時計表示 | ふろ温度設定 | 給湯温度設定 | 時計表示 | ふろ温度設定 |
| 湯はり | 音量調整 | ふろ予約 | 湯はり | 音量調整 | ふろ予約 |
| | 湯量調整 | おいだき | | 湯量調整 | おいだき |
| | ロック | | | ロック | たし湯 |
| | | | | | たし水 |



高さ120×幅120×奥行15mm



高さ97×幅197×奥行15mm

台所リモコン
MC-150-FL [902143]
希望小売価格
¥14,520 (税抜 ¥13,200)

浴室リモコン
FC-150-FL [902144]
希望小売価格
¥15,950 (税抜 ¥14,500)

教えて! /

Q & A

給湯器の取り替え時

取り替える時期は? 時間がかかるの? まだまだ使えそうだけど…。
いろいろなギモンにお答えします。

Q1 給湯器の取り替え時期っていつ?

A 給湯器の寿命は
約10年といわれています

ガス給湯器は、8～10年くらいが寿命といわれています。10年以上使ったガス給湯器は部品を交換したり、修理しても、他の部品が劣化していることがあり、また別の故障が生じる可能性があります。

まずは点検サービスを利用することもおすすめです。

Q2 点検のタイミングは?

A 家庭用製品の点検時期の目安は
9～11年となっています

毎日使う給湯器は、8年目ごろから調子が悪くなることが多いです。屋外式のガス給湯器の場合は外観をチェックすることも大切です。点検や取り替えの依頼をするときは、給湯器の表面にある製造番号などを写真に撮影してお問い合わせしていただくとスムーズです。

パロマ製品なら「あんしん点検(有料)」を実施しています。詳しくはパロマホームページ「あんしん点検のお知らせ」をご覧ください。



ガス給湯器の
製造番号を
確認

外観にサビ、変色等の異常はありませんか?



機器からの水漏れはありませんか?



排気口が黒くすすけていませんか?



Q3 取り替えに時間がかかるでしょ？

A 2～3時間で
取り替えができます

ガス工事などを伴わない、ガス給湯器の取り替え・交換のみなら、2～3時間ほどで可能。午後に取り替えをして、夜は安心してお風呂に入れます。
※設置条件や内容によって変わります。

Q4 給湯器の調子が悪いみたい…

A 「湯温が安定しない」「変な音がする」など
“おかしいな”と感じたらまず点検を！

CHECK!

あなたのガス給湯器は大丈夫？
1個でもあてはまるなら、
取り替え時期かもしれません。
まずは点検をおすすめします。

給湯器から異音が出る



お風呂のお湯がぬるい



排気口が黒くすすけている



給湯温度が安定しない



お風呂のおいだきが
できない



教えて! /

あなたに最適な給湯器!

設置場所

設置場所に合わせて選ぶ。

戸建て住宅やマンションなどのお住まいの形態や、給湯器の置き方でも設置場所が異なります。

また寒冷地や屋外に設置できない場合もあります。

設置する場所に一番あった給湯器の形を選びましょう。

屋外設置タイプ

壁掛け型

《戸建て》

《マンション(ベランダ等)》

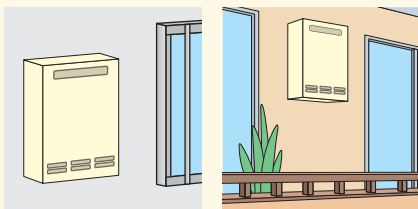

建物の壁面に設置するタイプで、配管は下側から接続します。据置き台を使用することで据置きタイプにもできます。

据置き型

《戸建て》

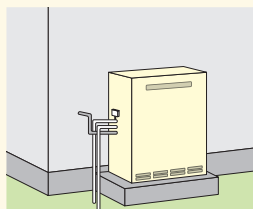

地面に設置するタイプで、屋外専用です。配管は左側から接続します。

PS扉内設置型



玄関外のメーターボックス内に設置するタイプです。

屋内設置タイプ

寒冷地や屋外に設置できない場合の「屋内設置タイプ」です。

このタイプには2つの排気方法があります。

FF式

「強制給排気」式のこと、機器に内蔵されたファンで燃焼のための空気(酸素)は外気から取り込み、排気ガスを外へ排出する方式です。

FE式

「強制排気」式のこと、燃焼のための空気(酸素)は室内から取り込み、排気ガスだけをファンで外へ排出する方式です。

給湯能力

ご家族の人数や使い方に合わせて選ぶ。

「おふろでシャワーを使うと、台所のお湯が十分に出ない!」なんてことにならないためには、家族構成に合ったお湯の量(給湯能力)を決めることが大切です。お湯の量は「号数」によって異なります。

たとえば4人家族の快適なお湯の目安は… (冬場・水温5°Cの場合)

シャワー

42°Cお湯の約12ℓ/分が快適

出湯量の計算式に当てはめると $[12ℓ = \text{号数} \times 25 \div (42^\circ\text{C} - 5^\circ\text{C}) \rightarrow \text{号数} = 17.76]$ ▶ 約17.8号

台所

35°Cお湯の約4ℓ/分が快適

出湯量の計算式に当てはめると $[4ℓ = \text{号数} \times 25 \div (35^\circ\text{C} - 5^\circ\text{C}) \rightarrow \text{号数} = 4.8]$ ▶ 約4.8号

シャワー

約17.8号

+

台所

約4.8号

=

約22.6号

▶ つまり、24号がおすすめ! ふろ給湯器ならおいだきもできます。

「号数」とは、水温+25℃のお湯が1分間に出る量(リットル)です。

$$\text{出湯量} = \text{号数} \times 25 \div (\text{設定温度} - \text{水温})$$

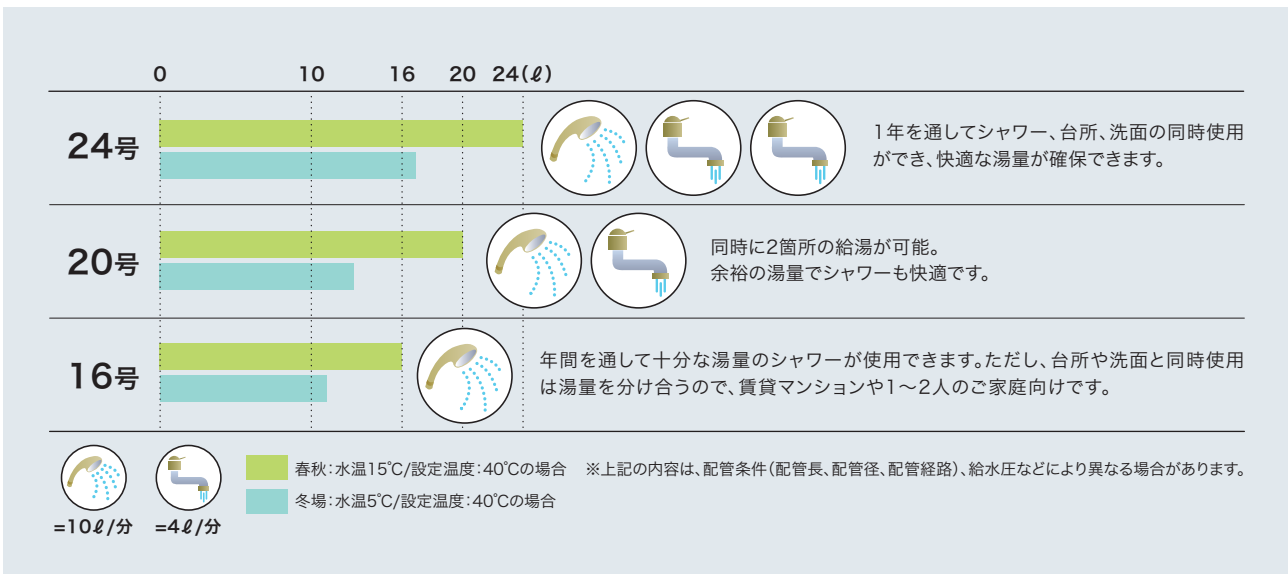

機能

最後に決めるのは快適性を左右する「お湯はり機能」

「お湯はり機能」は、おふろの準備をする手間や入浴中の快適性を決定づけます。

ふる給湯器

フルオートタイプ

スイッチ「ボン」で設定湯量と温度のお湯はりから保温(おいだき)、たし湯まですべて自動で行ないます。

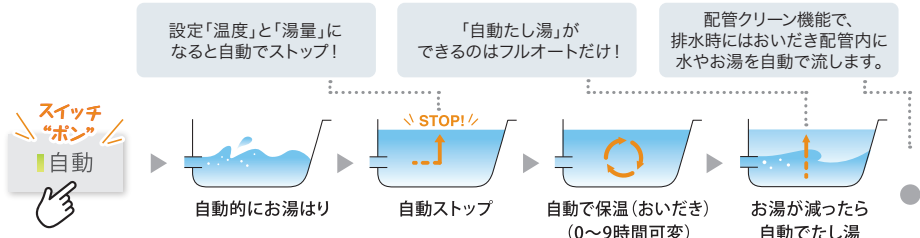

オートタイプ

スイッチ「ボン」で設定湯量と温度のお湯はりから保温(おいだき)まですべて自動で行ないます。

※残り湯が少ない状態(循環口より少ない時)で自動湯張りをすると、設定湯量より多くなります。
 ※配管クリーン機能は器種によって対応していない場合もあります。
 ※保温時間の設定は器種により異なる場合があります。

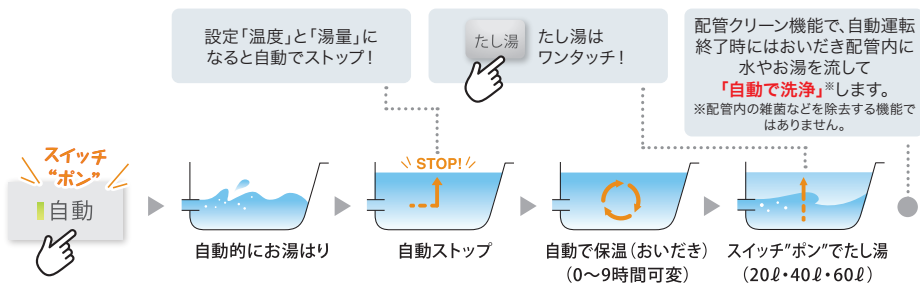

給湯専用器

オートストップタイプ

保温・おいだきはできませんが、設定湯量に自動で湯はりできます。

※使用後は給湯栓をしめてリモコンをOFFにしてください。
 ※給湯栓の種類によっては、適温・適量にならない場合があります。
 ※リモコンMC-150V、FC-150Vをご使用の場合。



教えて! /

エコジョーズの快適お湯ライフ

日本のご家庭で一番使われているガス給湯器。
その中でも、最近よく聞く「エコジョーズ」ってどんなもの？



エコジョーズは、「省エネ上手」だから「節約上手」。
環境にも配慮した、うれしいお湯の達人。熱効率を高めて、その分ガスの使用量をカット！
つまり、ムダを省くから、節約につながるということです。
さらに！環境への影響が大きい二酸化炭素(CO₂)も大幅に減らします。
快適さはそのままに、ムリなく手軽にエコに取り組める。これが、パロマがお届けしたい「快適お湯ライフ」です。

ご家庭で使われるエネルギー量をご存知ですか？

家の中でもエネルギー消費が大きい給湯。だから、できるだけエコなものを選びたい。パロマのエコジョーズで快適さはそのまま、我慢することなくエコに取り組んでいただけます。

家庭での用途別エネルギー消費

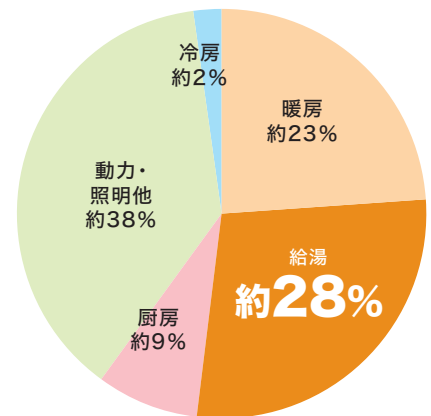

出典：資源エネルギー庁「2014年度エネルギーに関する
年次報告(エネルギー白書2016)」より

パロマのエコジョーズなら…

<p>Point1</p> <p>ガス料金が お得</p>	<p>Point2</p> <p>CO₂の 削減</p>	<p>Point3</p> <p>エネルギー消費効率 (モード熱効率) 92.5%</p>
-----------------------------------	---	---

おトク! 知らないうちに節約できる。

Point1 ガス料金がお得

熱効率をアップさせたエコジョーズは給湯に必要なガス使用量を約12%減らします。
つまり、ガス料金も減らせておさいふにもうれしい給湯器です。

年間ランニングコスト比較

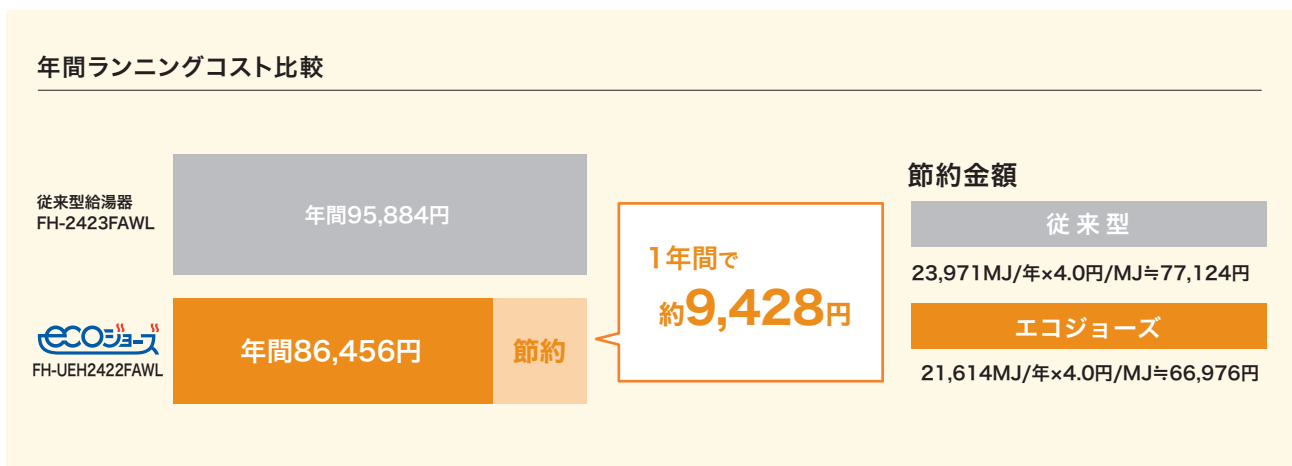

※都市ガス料金単価：4.0円/MJ(日本ガス石油機器工学会まとめ。電力・ガス取引監視委員会令和5年度月次家庭用平均価格データの単純平均より)

お湯は毎日使う。だから毎日がエコライフ。

Point2 CO₂の削減

エコジョーズを使うことでガス使用量が減り、地球温暖化の一因となる二酸化炭素(CO₂)も約12%減らせます。毎日お湯を使うたびにエコライフをしていることになるのです。

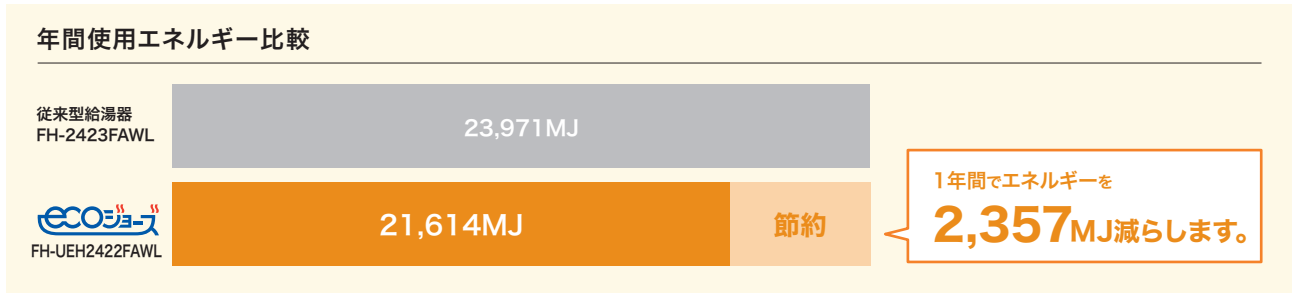

※エネルギー消費性能計算プログラム住宅版ver.3.10.0による(6地域)浴室などあり、効率はモード熱効率を入力、配管方式・水栓・浴槽の保温措置は計算しない条件にて算出。

節約上手!エコジョーズのかしこいしくみ。

Point3 エネルギー消費効率(モード熱効率)92.5%

今までエネルギーのムダだった排気熱を有効に使ってあらかじめ水を温めるから、エコジョーズは従来型より効率よくお湯が沸かせるのです。

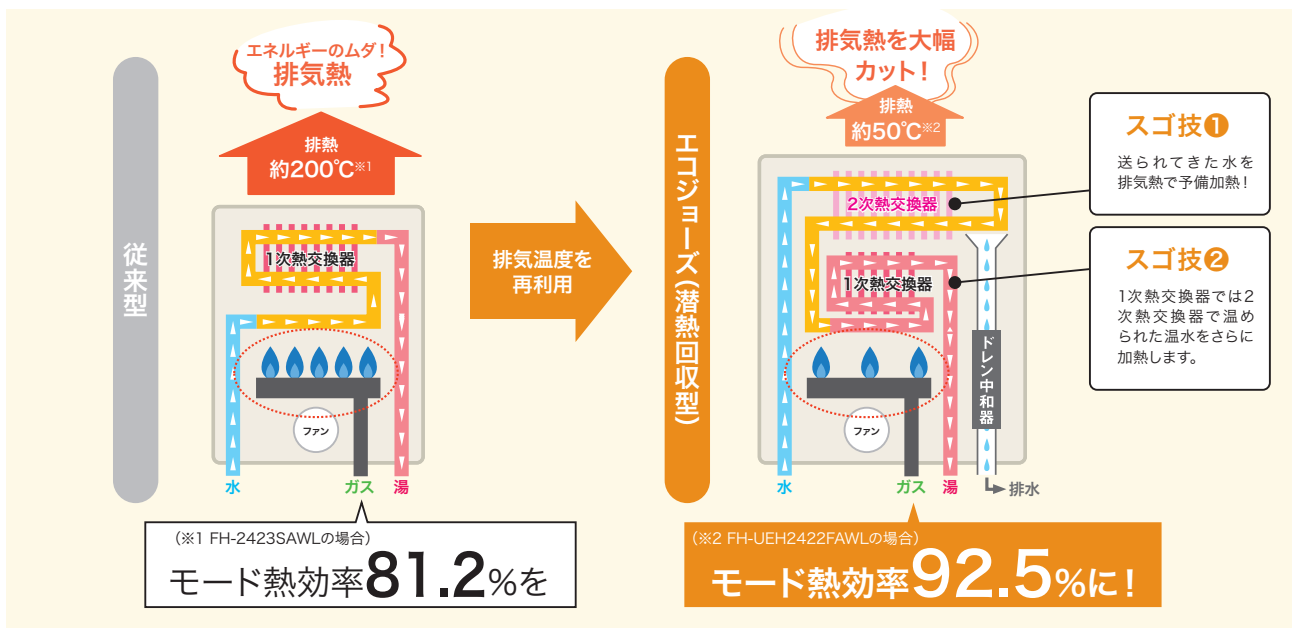

エコジョーズのお得度をカンタンシミュレート!

ECOどっち

1ヶ月分のガス使用料(金額)からエコジョーズを使うとどれだけお得になるかをシミュレート!

さあ、我が家がどのくらいお得になるかを試してみましょう。

なるほど!

体験!
QRコード



ステップ1

1ヶ月のガス料金を入力します。

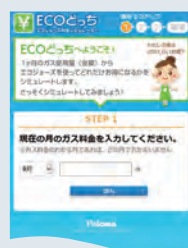

ステップ2

人数とおいだし機能を選びます。



ステップ3

希望する器種を選びます。



結果

お得度の結果がすぐわかります。



基本機能のご説明

ガス給湯機器の「機能」について、アイコンで表示しています。

壁面火災防止装置

より早く、より確実に検知する パロマだけの安全装置

パロマの壁面火災防止装置は、給湯器の異常過熱を防ぐ安全装置。従来の装置は、給湯器の異常過熱を「点」で感知しますが、壁面火災防止装置は「面」で検知するため、より早く・確実に・漏れなく異常を検出し、燃焼を停止します。精度にも信頼性にも優れたパロマ独自の安全設計です。



壁面火災防止装置

開発者の声

技術本部 温水機器担当



約2年にわたる耐久テスト

面で検知する安全装置は前例がなく、参考になる事例や資料もありません。耐久性を考慮しながら試作を重ね、作動試験などの結果、樹脂シートに決定。さらに、約2年にわたる耐久テストなどを経て市場に出しました。側方で発生した異常も検知が可能です。これにより、さまざまな現場で施工がしやすいというメリットもあります。

側方近接設置

建物との距離はわずか1cmでOK

ガス機器の設置には離隔距離(建物などとの間隔)が必要で、可燃物の場合は15cm、不燃材で仕上げをしてある場合は4.5cmです。パロマの壁面火災防止装置は側面の異常過熱も安全に検知できるため、側方の離隔距離はより短い1cmで安全性が認められています。

この機能表示が目印! ▶ 側方近接(1cm)

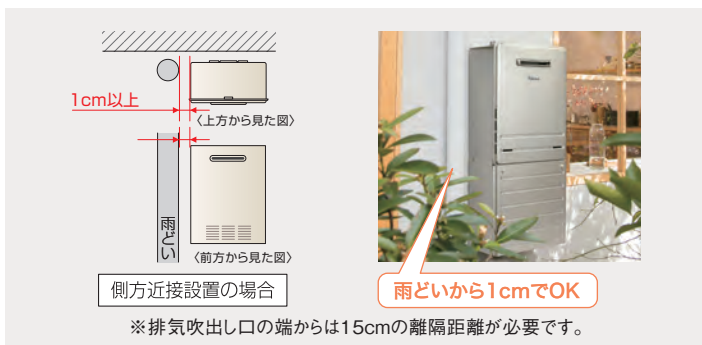





配管カバー

建物の美観を高める優れもの

給湯器に接続された配管などを配管カバーに収納することで、外観もスッキリ仕上がり、住まいの美観も守ります。



配管カバー
(HCFA-8の場合)

 <p>クオリティ21 クオリティ21は、快適・便利・環境をテーマに、21世紀のお湯ライフを目指した基準の総称です。</p>	 <p>BL-bs認定部品について 一般財団法人ベターリビングが認定した優良住宅品のうち、次の(1)~(3)のような社会的要請への対応に優れた特長を有する住宅部品として認定されたものです。 BL認定品は2年間保証となります。 (1)環境にやさしい生活に寄与する特長 (2)安心安全な生活に寄与する特長 (3)新たな社会要請への対応に寄与する特長</p>
 <p>BL認定部品について 優良住宅部品(BL部品)は、品質、性能、アフターサービス等に優れた住宅部品として一般財団法人ベターリビングが認定。</p>	
 <p>東京都環境局 グレードAA NOx排出量が「超低NOx」(50ppm以下)の基準に適合し、かつ、エネルギー効率が「超高効率」(熱効率95%以上)の基準に適合するもの</p>	 <p>東京都環境局 グレードA NOx排出量が「低NOx」(60ppm以下)の基準に適合し、かつ、エネルギー効率が「高効率」(熱効率90%以上)の基準に適合するもの</p>

より高い安全性や工事する人への気配りいろいろ。
器種選定時のポイント(判断基準)としてご活用願います。

安全・安心

パロマの給湯器のスタンダード!

塩害対応



給湯器外装に塩害(サビ)に強い鋼板を使用、海辺や潮風の強い地域に推奨します。(P84参照)

壁面火災防止装置

“面”で異常過熱を検知する壁面火災防止装置で安全性がより一層向上しました。(P41参照)

自己診断機能

機器に異常が発生する前に安全性を保つように制御し、故障内容を正確かつスムーズに表示します。

あんしん点検対象

パロマでは全てのガス温水機器を対象に自主的に点検および保守の実施を行なっております。(P101参照)

凍結予防

気温が下がった時に給湯器内の配管をヒーターで凍結予防します。ふる給湯器の場合は、ヒーターに加えておいただき配管内の水を循環させて予防します。

側方近接(1cm)

給湯器の側面と周辺物との離隔距離を1cmで設置できます。(P41参照)

快適

ウルトラファインバブル

目に見えないほどの超微細なウルトラファインバブルが溶け込むことで、優れた洗浄力と保水力などの効果により、様々な生活シーンで役立ちます。

泡のサイズイメージ

通常の泡
約0.3mm(=300μm)

平均的な
髪の毛
約0.08mm
(=80μm)

マイクロバブル
0.1mm(=100μm)未満
0.001mm(=1μm)以上

ウルトラ
ファインバブル
0.001mm(=1μm)未満

ファインバブル

配管クリーン機能

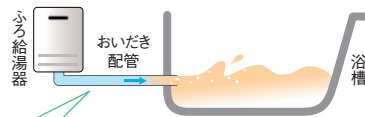

おいだき配管内のイメージ
約7ℓのお湯(水)を配管内へ流します。入浴剤 汚れ

おいだき配管内にきれいなお湯または水を流します。

フルオート 排水時 オート 自動運転終了時
※オートタイプ初期設定はOFF

スピードお湯はり

お湯はりの待ち時間が早くなる構造になりました。(当社比。条件によって異なります P22参照)

保温カスタマイズ

自分好みに保温時間をカスタマイズできます。

Q機能

断続的な給湯運転で生じる、お湯の温度差を抑える機能です。

低温度出湯

お肌にやさしい低温度出湯対応(32・35℃)。半身浴・洗面所・キッチンなどに最適です。(水温が高い場合、設定温度以上になることがあります)

水量サーボ

使うお湯の温度に応じてモーターが出湯量を調整、能力いっぱいの湯量を確認します。

最低出湯号数1.5号

夏場の低温度出湯、低湯温でも安定した燃焼により快適にご使用できます。

環境

低NOx

排出される窒素酸化物の濃度を低く抑え大気汚染を軽減する「低NOxバーナー」を搭載しています。

グリーン購入法適合商品

平成13年4月1日より施行された『国等による環境物品等の調達等の推進等に関する法律(グリーン購入法)』の第6条に定められた「特定調達品目」および「判断基準」を満たす商品です。 ※「特定調達品目」には温水機器があります。

便利

自動湯はり

スイッチ“ボン”で設定湯量と温度のお湯はりから保温まで自動で行います。

オートストップ対応

設定湯量になると、お湯を自動的にストップします。

たし湯

スイッチを押すとふろ温度のお湯が設定量入ります。初期設定は20ℓです。

予約運転

台所リモコンの操作で設定時間にお風呂が沸き上がるように自動で運転を行います。帰宅後すぐに温かいお風呂に入れます。

湯はり完了前お知らせ

自動湯はりをした時に、完了前になるとリモコンから音声でお知らせします。(ボイス機能付きリモコンのみ対応)

おいだき

浴槽内のお湯を設定温度まで温めます。自動運転中の場合は、設定温度より+1℃まで沸かします。高温水供給型の場合は高温のお湯をたします。(お湯の量が増えます)

さし水・たし水

スイッチを押すと水が設定量入ります。初期設定は10ℓです。



まもなくお風呂が沸きます

※太陽熱温水機器には対応していません。接続されますと設定温度より高いお湯が出る場合があります。また機器の故障の原因にもなります。

地球環境のためになって、
日々の暮らしにも嬉しい。
そんな新しい給湯器を
たくさんの人に届けていきたい。

これまでの
ハイブリッド給湯器より、
設置しやすく、
しかも導入しやすい。

エコロジタンク搭載
パロマのハイブリッド給湯器、
ハイブリッドプラス。



Paloma
GRAND Series

製品を通じて、
驚きと感動、ワンランク上の心地よさを体感できる
新しいブランドコンセプト
それがパロマグランドシリーズです。

ハイブリッド給湯器

ハイブリッド給湯器

45

リモコン

25

ハイブリッド給湯器

HYBRID PLUS GRAND Series

給湯+おひだき

5年保証
※所有者登録が
必要です

屋外設置

■基本機能 機能の詳細は P9 ~ P18、P39 をご覧ください。

エコジョストンク搭載	ヒートポンプ(電気)	スピード施工	学習機能	壁面火災防止装置	凍結予防機能付き	ウルトラファインバブル <small>※熱源機がウルトラファインバブル給湯器の場合</small>	水量サーボ	低温度出湯 32℃	低NOx	おひだき	自動たし湯	さし水
タンククリーン機能	プラグイン	基礎不要	塩害対応	側方近接(1cm)	自己診断機能	配管クリーン機能	保温カスタマイズ	スピードお湯はり	自動湯はり	予約運転	湯はり完了前お知らせ	たし湯

※フルオートタイプのみ
※オートタイプのみ

ハイブリッド給湯器



スマホで
マニュアル!



ハイブリッド給湯器

主要ラインナップ

商品	熱源機 設置形態	熱源機 仕様	ウルトラ ファイン バブル	後付け 対応	型 式		システム 希望小売価格
					ヒートポンプタンクユニット	熱源機	
 ヒートポンプタンクユニット 熱源機	壁掛	フルオート	○	○	HB-232TUHPL-P 器種コード [985446] ¥613,800 (税抜 ¥558,000)	FH-UEH2422FAWL [973344] ¥543,400 (税抜 ¥494,000)	¥1,157,200 (税抜 ¥1,052,000)
		オート	○	○		FH-UEH2422SAWL [973595] ¥485,100 (税抜 ¥441,000)	¥1,098,900 (税抜 ¥999,000)
		フルオート	—	○		FH-EH2422FAWL [973539] ¥519,970 (税抜 ¥472,700)	¥1,133,770 (税抜 ¥1,030,700)
		オート	—	○		FH-EH2422SAWL [973557] ¥459,250 (税抜 ¥417,500)	¥1,073,050 (税抜 ¥975,500)
	据置	フルオート	—	○	FH-EH2422FARL [973577] ¥534,600 (税抜 ¥486,000)	¥1,148,400 (税抜 ¥1,044,000)	

※給水・給湯 R1/2 (15A) の熱源機を設置した場合、水圧が弱くなる可能性がございます。給水・給湯 R3/4 (20A) の熱源機を推奨しております。

狭小設置対応ラインナップ

■前方がフェンス等で排気が抜ける場合

ヒートポンプ タンクユニット	熱源機	据置台	転倒防止金具	システム 希望小売価格
HB-232TUHPL-P [985446]	FH-EH2422FATL [973541]	SDFA-10 450L [973367]	HBO-FIX(90) [バロマ市販品]	¥1,162,810 (税抜 ¥1,057,100)
	FH-EH2422SATL [973559]			¥1,102,200 (税抜 ¥1,002,000)

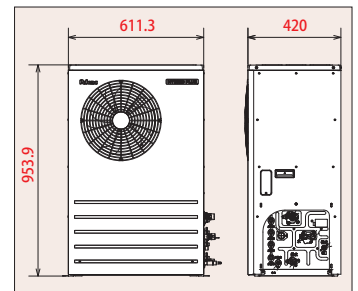

■前方が壁等で排気が抜けない場合

ヒートポンプ タンクユニット	熱源機	据置台	側方排気カバー (ヒートポンプタンクユニット)	転倒防止金具	システム 希望小売価格
HB-232TUHPL-P [985446]	FH-EH2422FATL [973541]	SDFA-10 450L [973367]	HBO-AT 1 [バロマ市販品]	HBO-FIX(90) [バロマ市販品]	¥1,209,340 (税抜 ¥1,099,400)
	FH-EH2422SATL [973559]				¥1,148,730 (税抜 ¥1,044,300)

■対応リモコン(別売品)

Felimo Link



インターホン機能付マルチセット
(浴室リモコン+台所リモコン)
MFC-HBE308D[985453]
 希望小売価格
¥75,570(税抜 ¥68,700)



増設リモコン
ZC-250[972896]
 希望小売価格
¥16,610(税抜 ¥15,100)

※詳細ページ→P25

ヒートポンプタンクユニットオプション

商品	品名	型式 器種コード	希望小売価格	仕様	用途
	接続配管セット 2m	HBO-HBS2M [985454]	¥17,600 (税抜 ¥16,000)	保温材付き金属フレキ2m エルボ20A 2個、エルボ15A 2個	ヒートポンプタンクユニットの給湯接手と熱源機の給水接手を連結する際に使用していただく部材です。
	接続配管セット 3m	HBO-HBS3M [985455]	¥23,650 (税抜 ¥21,500)	保温材付き金属フレキ3m エルボ20A 2個、エルボ15A 2個	ヒートポンプタンクユニットの給湯接手と熱源機の給水接手を連結する際に使用していただく部材です。
	配管化粧部材セット	HBO-SD90 [985457]	¥20,680 (税抜 ¥18,800)	スリムダクト2m、フレキ0.8m エルボ、インシュロック4個 サドル2個	ヒートポンプタンクユニットと熱源機を連結する配管を保護したり、意匠性を向上させるために使用していただく部材です。
HBO-HBS2Mと HBO-SD90の セット品	配管部材 パーフェクトセット	HBO-HBSPS [985458]	¥38,280 (税抜 ¥34,800)	接続配管セット2m、配管化粧部材 セットが入ったセットです。	
	コンクリート 簡易ベース	HBO-KC400 (2) [985459]	¥8,580 (税抜 ¥7,800)	コンクリート架台 2個 ボルト4個、ナット4個、 ワッシャー4個	基礎にアンカー打ちが出来ない現場でご使用していただく部材です。
	レベル調整板 1mm	HBO-SU1 (10) [985460]	¥1,650 (税抜 ¥1,500)	スペーサー1mm 10枚	機器の水平が取れない場合に使用していただく部材です。
	レベル調整板 3mm	HBO-SU3 (5) [985461]	¥1,760 (税抜 ¥1,600)	スペーサー3mm 5枚	機器の水平が取れない場合に使用していただく部材です。
	レベル調整板 6mm	HBO-SU6 (5) [985462]	¥2,200 (税抜 ¥2,000)	スペーサー6mm 5枚	機器の水平が取れない場合に使用していただく部材です。
	配管カバー	HBO-HC1 [985456]	¥6,490 (税抜 ¥5,900)	ヒートポンプタンクユニット用 配管カバー	ヒートポンプタンクユニットと熱源機を連結する配管を保護したり、意匠性を向上させるために使用していただく部材です。
	NEW 切欠き配管カバー	HBO-HC1-SD [パロマ市販品]	¥16,280 (税抜 ¥14,800)	ヒートポンプタンクユニット用 切欠き配管カバー	ヒートポンプタンクユニットの配管の横側取り回しに対応した配管を隠すカバーです。
	NEW 側方配気カバー	HBO-AT1 [パロマ市販品]	¥46,530 (税抜 ¥42,300)	ヒートポンプタンクユニット用 側方排気カバー	ヒートポンプユニットの正面に壁などの遮蔽物がある際、排気を左右に変更するカバーです。
	風向偏向板	HBO-FWS [985463]	¥18,700 (税抜 ¥17,000)		排気が通行人や植木等に直接あたらないように、風向きを変えたいときに使用していただく部材です。
	背面フィンガード	HBO-BFS [985464]	¥17,600 (税抜 ¥16,000)		ヒートポンプタンクユニット後方のフィンが変形するのを防ぐために使用していただく部材です。
	給水管エルボ 20A-15A	HBO-L20AT015A [985467]	¥3,190 (税抜 ¥2,900)	給水管エルボ20A→15A 1個	現在の給水・給湯配管が15Aで、15A配管をそのまま流用する場合に使用していただく部材です。
	ドレンホースセット	HBO-DHRN200 [985465]	¥1,980 (税抜 ¥1,800)	ドレンホース2m ドレンアダプター1個	ヒートポンプタンクユニットの排水接手に接続していただく部材です。 ※タンク排水には使用できません
	アンカーボルト M8 x 50	HBO-ANC M8 x 50 (8) [985468]	¥4,730 (税抜 ¥4,300)	アンカーボルトM8x50 8本+ タップセット	設置場所に基礎があり、アンカー打ちする場合に使用していただく部材です。金槌が不要で同梱のタップをご使用いただくとインパクトドライバーで施工できます。 ※アンカーを打ち込む穴は別途専用工具であけて頂く必要があります。
	電源ケーブル※1 通信線セット	HBO-AC100-4M [985466]	¥3,080 (税抜 ¥2,800)	電源ケーブル4m 通信線4m	ヒートポンプタンクユニットに標準で2.3mの電源ケーブル・通信ケーブルが付属されていますが、機器までの寸法が足りない場合に使用していただく部材です。
	電源コードセット※1	AC100-3MDH [936479]	¥3,300 (税抜 ¥3,000)	電源コード3m	ヒートポンプタンクユニットに電源コードが付属されていますがスイッチボックスまでの寸法が足りない場合に使用していただく部材です。
		AC100-4MDH [936480]	¥3,740 (税抜 ¥3,400)	電源コード4m	
		AC100-5MDH [936481]	¥4,070 (税抜 ¥3,700)	電源コード5m	
	アース線 (アースセンクミタテ)	部品 No.937 [パロマ市販品]	¥330 (税抜 ¥300)	アース線2m	ヒートポンプタンクユニットにアースを取るための部品です。

※1 標準付属品の長さが足りない場合に使用

熱源機オプション

商品	品名	型式 器種コード	希望小売価格	仕様	用途
	NEW 配管カバー 200L (壁掛用)	HCFA-8 200L [パロマ市販品]	¥23,430 (税抜 ¥21,300)	配管カバー長さ約200mm 寸法:A200、B470、C240(質量1.6kg)	熱源機の配管を隠すカバーです。 縦列設置時にご使用いただける配管カバーです。
	熱源機用 長尺据置台 450L	SDHBF-1 450L [985469]	¥26,180 (税抜 ¥23,800)	長尺転倒防止金具 固定金具4個 寸法:W471、H440、D250(質量4.9kg)	壁との距離が219mm～389mmで設置する場合に使用ください。壁に負担をかけたくない場合に設置台を設置することで壁への負担を軽減できます。
	熱源機用 長尺据置台 650L	SDHBF-1 650L [985470]	¥30,580 (税抜 ¥27,800)	長尺転倒防止金具 固定金具4個 寸法:W471、H640、D250(質量6.1kg)	※ヒートポンプタンクユニットを熱源機を面一で設置できるように長尺の転倒防止金具を同梱しております。
	NEW 長尺壁固定金具 (熱源機据置用)	HBO-FIXLON [パロマ市販品]	¥4,180 (税抜 ¥3,800)	転倒防止金具	壁との距離が218mm～388mmで設置する場合に使用ください。
	NEW 狭小設置用 転倒防止金具	HBO-FIX (90) [パロマ市販品]	¥4,180 (税抜 ¥3,800)	狭小設置用転倒防止金具	狭小設置時にご使用いただく転倒防止金具です。

※その他の熱源機のオプションは各製品ページをご確認ください。

仕様

		ハイブリッドふる給湯システム				
器具名		FH-UEH2422FAWL FH-UEH2422SAWL	FH-EH2422FAWL FH-EH2422SAWL	FH-EH2422FARL FH-EH2422SARL	FH-EH2422FATL FH-EH2422SATL	
型式名		T-40-9	T-40-1	T-40-8	T-40-2	
設置方式		屋外壁掛型	屋外壁掛型	屋外据置型	屋外前方排気型	
外径寸法(mm)		高さ600 × 幅470 × 奥行240	高さ600 × 幅470 × 奥行240	高さ670 × 幅534 × 奥行240	高さ600 × 幅470 × 奥行240	
質量(kg)		27(満水時30)	27(満水時30)	31(満水時33)	27(満水時30)	
基本仕様	ガス	13A:R3/4(20A) LP:R1/2(15A) ※ LPIはTU接続でも可		13A:R3/4(20A) LP:R1/2(15A) ※ LPIはTU接続でも可		
	接続口径	給水・給湯	R3/4(20A)	R3/4(20A)	R3/4(20A)	
	おいだき(往・戻)	R1/2(15A)	R1/2(15A)	R1/2(15A)	R1/2(15A)	
	ドレン排水	R1/2(15A)	R1/2(15A)	R1/2(15A)	R1/2(15A)	
	ケーブル接続	CTC31	CTC31	CTC31	CTC31	
電気関係	電源	AC100V(50Hz/60Hz)		AC100V(50Hz/60Hz)		
	電源コード長さ(m)	1.8	1.8	1.5	1.8	
	リモコン信号線	無極性2芯ケーブル		無極性2芯ケーブル		
	消費電力(W)	運転時	125	125	125	135
		待機時	1.3	1.3	1.3	1.3
凍結予防時		108	108	172	108	
ガス消費量(kW) 13A・LPガス	給湯	44.2	44.2	44.2	44.2	
	ふる	11.6	11.6	11.6	11.6	
	同時使用	53.5	53.5	53.5	53.5	
ガス熱源機熱効率率(%) (定格)		給湯:95.0 ふる:92.0	給湯:95.0 ふる:92.0	給湯:95.0 ふる:92.0	給湯:95.0 ふる:92.0	
給水装置認証登録番号		NW2018	NW2018	NW2018	NW2018	
ウルトラファインバブル		○		—		
器具名		HB-232TUHPL-P				
型式名		HB-232TUHPL-P				
設置方式		屋外据置型				
外径寸法(mm)		高さ953.9 × 幅611.3 × 奥行432.8				
質量(kg)		56.8(満水時79.3)				
タンク容量(L)		22.5				
水側使用圧力(MPa)	最高	0.48				
	通常	0.37				
電源		AC100V(50Hz/60Hz)				
熱源機-ヒートポンプ・タンクユニット通信線		12V 熱源機通信線(2芯)				
接続口径	給水	R3/4(20A)				
	熱源機往接続	R3/4(20A)				
	ドレン排水	R1/2(15A)				
	タンク排水	R1/2(15A)				
設置可能地域区分		4地域以南				
設置可能最低外気温度(℃)		-10				
消費電力(W)	最大	980				
	待機時	3.4				
	凍結予防時	192				
冷媒の種類 / 充填量(g)		R32(フロン) / 340				
加熱能力(kW) (50Hz/60Hz) (注1)	中間期	1.7 / 2.0	2.1 / 2.4	1.5 / 1.7		
	夏期	385 / 468	426 / 524	340 / 409		
	冬期	4.5 / 4.3	4.9 / 4.6	4.3 / 4.2		
消費電力(W) (50Hz/60Hz)		385 / 468				
COP(50Hz/60Hz)		4.5 / 4.3				
給水装置認証登録番号		NB2004				
年間給湯効率(注2)		108.9%				

(注1) [沸き上がり温度の注意事項]・低外気温時は除霜のため、加熱能力が低下することがあります。・システムでの消費電力を抑えるため、使用状況によって加熱能力が低下することがあります。●中間期：外気温(DB/WB)16℃/12℃、水温17℃ ●夏期：外気温(DB/WB)25℃/21℃、水温24℃ ●冬期：外気温(DB/WB)7℃/6℃、水温9℃

(注2) JGKAS A705に基づく年間給湯効率(6地域、給湯負荷18.3GJ/年)

その他器種の仕様は二次元コードからご確認ください。



Paloma
GRAND Series

製品を通じて、
驚きと感動、ワンランク上の心地よさを体感できる
新しいブランドコンセプト
それがパロマグランドシリーズです。



ガスふろ給湯器

ウルトラファインバブル給湯器	49
ふろ給湯器 エコジョーズ	51
ふろ給湯器	65
リモコン	25

ウルトラファインバブル給湯器

フルオートタイプ

BRIGHTS GRAND Series
ecoジョーズ

給湯+おいだき

5年保証
※所有権登録が必要

グリーン購入法適合商品
Q21
クオリティ21

ハイブリッド対応

屋外設置

※24号推奨。

■基本機能 機能の詳細はP42をご覧ください。

日本製

- 塩害対応
- 壁面火災防止装置
- 自己診断機能
- ウルトラファインバブル
- Q機能
- 水量サーボ
- 保温カスタマイズ
- 低NOx
- 自動湯はり
- おいだき
- さし水
- 凍結予防機能付き
- 側方近接(1cm)
- あんしん点検対象
- 配管クリーン機能
- 低温度出湯32℃
- スピードお湯はり
- 最低出湯回数1.5号※
- 予約運転
- 湯はり完了前お知らせ
- たし湯

※13Aタイプのみ

■本体色 メタリックベージュ

壁掛専用型 (PS標準設置型 ※別売部品必要)



24号 **FH-UEH2422FAWL [973344]**

希望小売価格 ¥543,400 (税抜 ¥494,000)

20号 **FH-UEH2022FAWL [973345]**

希望小売価格 ¥514,800 (税抜 ¥468,000)

※ATFA-8を使用の際は、給湯器本体の設定切替えが必要です。
※PS標準設置をする場合は、別売のPSFA-8 [ロマ市販品] ¥2,090 (税抜 ¥1,900) を使用し、PS標準設置を行って下さい。

スマホで
マニュアル!

■専用オプション部品

品名	品番	価格	掲載ページ
配管カバー450L	HCFA-8 450L	971904	¥9,240 (税抜 ¥8,400) P87
配管カバー650L	HCFA-8 650L	971905	¥11,990 (税抜 ¥10,900) P87
据置台 450L	S DFA-10 450L	973367	¥18,150 (税抜 ¥16,500) P88
据置台 650L	S DFA-10 650L	973368	¥23,430 (税抜 ¥21,300) P88
側方排気カバー	ATFA-8	971419	¥20,900 (税抜 ¥19,000) P88
上方排気カバー	HKFA-10	971921	¥11,770 (税抜 ¥10,700) P88

その他のオプション部材→P87参照

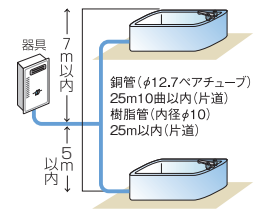
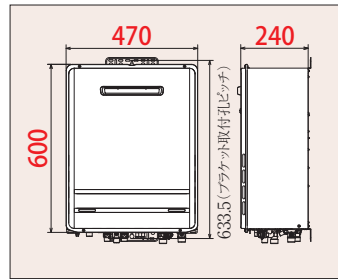

エコジョーズ

フルオート
機能

スタンダード
サイズ

壁掛
設置形態

共通項目

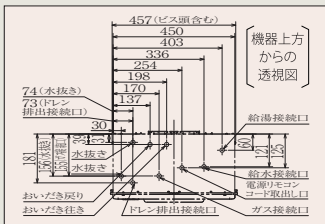

■専用オプション部品 ※浴室リモコンを圧着接続をする場合は端子をカットして接続してください。

品名	品番	価格	掲載ページ
リモコンケーブル	K-2BW 8m	902055	¥2,750 (税抜 ¥2,500) P89
バスアダプター	BSFA-CP	902056	¥10,560 (税抜 ¥9,600) P90
ドレン排水ガイド	ドレンハイスイガイド グレー	936482	オープン価格 P90
	ドレンハイスイガイド ブラウン	936483	オープン価格 P90

その他バスアダプター→P90参照

■共通仕様

号数	外形寸法 (mm)			ガス消費量						給湯温度調節 (リモコン接続の場合) (℃)	接続			消費電力 50Hz/60Hz (W)	待機時消費 電力(W)	最低作動水圧 (kPa) (kg/cm ²)	質量 (kg)	
	高さ	幅	奥行	同時		給湯		おいだき			給水 給湯*	12A 13A	LPG				乾燥	満水
				13A (kW)	LPガス (kW)	13A (kW)	LPガス (kW)	13A (kW)	LPガス (kW)									
24号	600	470	240	53.5	53.5	44.2	44.2	11.6	11.6	32~60	R3/4 (20A)	R3/4 (20A)	R1/2 (15A)	125	1.3	10 0.1	27	30
20号	600	470	240	46.6	46.6	36.7	36.7	11.6	11.6	32~60	R3/4 (20A)	R3/4 (20A)	R1/2 (15A)	115	1.3	10 0.1	27	30

■対応リモコン(別売品)

Felimo Link ハイブリッド対応

インターホン機能付マルチセット
(浴室リモコン+台所リモコン)
MFC-HBE306D [985453]
希望小売価格
¥75,570
(税抜 ¥68,700)

Felimo Delux

台所リモコン MC-E236D-FL [973583]
希望小売価格 ¥24,860 (税抜 ¥22,600)

浴室リモコン FC-236D-FL [973584]
希望小売価格 ¥30,250 (税抜 ¥27,500)

Felimo Voice

台所リモコン MC-E226V-FL [902065]
希望小売価格 ¥21,340 (税抜 ¥19,400)

浴室リモコン FC-226V-FL [902066]
希望小売価格 ¥24,200 (税抜 ¥22,000)

250 シリーズ

台所リモコン MC-250V-FL [902068]
希望小売価格 ¥20,020 (税抜 ¥18,200)

浴室リモコン FC-250V-FL [902069]
希望小売価格 ¥22,660 (税抜 ¥20,600)

台所リモコン MC-250-FL [902070]
オープン価格

浴室リモコン FC-250-FL [902071]
オープン価格

※詳細ページ→P25

※詳細ページ→P27

※詳細ページ→P29

※詳細ページ→P31

ウルトラファインバブル給湯器

オートタイプ



給湯+おいだき

5年保証
※所有権登録が必要です



クオリティ21

ハイブリッド対応

屋外設置

※24号推奨。

※13Aタイプのみ

■基本機能 機能の詳細はP42をご覧ください。

日本製

- 塩害対応
- 壁面火災防止装置
- 自己診断機能
- ウルトラファインバブル
- Q機能
- 水量サーボ
- 保温カスタマイズ
- 低NOx
- 自動湯はり
- おいだき
- さし水
- 凍結予防機能付き
- 側方近接(1cm)
- あんしん点検対象
- 配管クリーン機能
- 低温度出湯32℃
- スピードお湯はり
- 最低出湯号数1.5号
- 予約運転
- 湯はり完了前お知らせ
- たし湯

■本体色 メタリックペーじ

壁掛専用型 (PS標準設置型 ※別売部品必要)



24号 **FH-U EH2422SAWL** [973595]

希望小売価格 ¥485,100 (税抜 ¥441,000)

20号 **FH-U EH2022SAWL** [973596]

希望小売価格 ¥457,600 (税抜 ¥416,000)

※ATFA-8を使用の際は、給湯器本体の設定切替えが必要です。
※PS標準設置をする場合は、別売のPSFA-8[パロマ市販品] ¥2,090 (税抜 ¥1,900) を使用し、PS標準設置を行って下さい。

■専用オプション部品

品名	品番	価格	掲載ページ
配管カバー	HCFA-8 450L	971904	¥9,240 (税抜 ¥8,400) P87
配管カバー	HCFA-8 650L	971905	¥11,990 (税抜 ¥10,900) P87
据置台	SDFA-10 450L	973367	¥18,150 (税抜 ¥16,500) P88
据置台	SDFA-10 650L	973368	¥23,430 (税抜 ¥21,300) P88
側方排気カバー	ATFA-8	971419	¥20,900 (税抜 ¥19,000) P88
上方排気カバー	HKFA-10	971921	¥11,770 (税抜 ¥10,700) P88

その他のオプション部材→P87参照

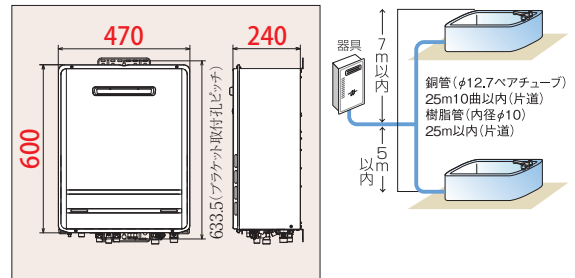

共通項目

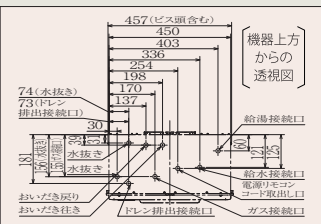

■専用オプション部品 ※浴室リモコンを圧着接続をする場合は端子をカットして接続してください。

品名	品番	価格	掲載ページ
リモコンケーブル	K-2BW 8m	902055	¥2,750 (税抜 ¥2,500) P89
バスアダプター	BSFA-CP	902056	¥10,560 (税抜 ¥9,600) P90
ドレン排水ガイド	ドレンハイスイガイド グレー	936482	オープン価格 P90
	ドレンハイスイガイド ブラウン	936483	オープン価格 P90

その他バスアダプター→P90参照

■共通仕様

号数	外形寸法(mm)			ガス消費量				給湯温度調節(リモコン巻線の場合)(℃)		接続		消費電力 50Hz/60Hz (W)	待機時消費電力(W)	最低作動水圧 (kPa)	質量(kg)			
	高さ	幅	奥行	同時		給湯		おいだき		給水 給湯*	12A 13A				LPG	乾燥	満水	
				13A (kW)	LPガス (kW)	13A (kW)	LPガス (kW)	13A (kW)	LPガス (kW)									
24号	600	470	240	53.5	53.5	44.2	44.2	11.6	11.6	32~60	R3/4 (20A)	R3/4 (20A)	R1/2 (15A)	125	1.3	10 0.1	27	30
20号	600	470	240	46.6	46.6	36.7	36.7	11.6	11.6	32~60	R3/4 (20A)	R3/4 (20A)	R1/2 (15A)	115	1.3	10 0.1	27	30

※FH-E**12SA*Lタイプは給水・給湯兼手R1/2(15A)です。16号は受注対応にて給水・給湯または12A・13AをR3/4(20A)にできません。

■対応リモコン(別売品)

Felimo Link ハイブリッド対応

インターホン機能付マルチセット (浴室リモコン+台所リモコン)
MFC-HBE308D [985453]
希望小売価格 ¥75,570 (税抜 ¥68,700)

Felimo Delux

台所リモコン MC-E236D-FL [973583]	浴室リモコン FC-236D-FL [973584]
希望小売価格 ¥24,860 (税抜 ¥22,600)	希望小売価格 ¥30,250 (税抜 ¥27,500)

Felimo Voice

台所リモコン MC-E226V-FL [902065]	浴室リモコン FC-E226V-FL [902066]
希望小売価格 ¥21,340 (税抜 ¥19,400)	希望小売価格 ¥24,200 (税抜 ¥22,000)

250 シリーズ

台所リモコン MC-250V-FL [902068]	浴室リモコン FC-250V-FL [902069]	台所リモコン MC-250-FL [902070]	浴室リモコン FC-250-FL [902071]
希望小売価格 ¥20,020 (税抜 ¥18,200)	希望小売価格 ¥22,660 (税抜 ¥20,600)	希望小売価格 オープン価格	希望小売価格 オープン価格

※詳細ページ→P25

※詳細ページ→P27

※詳細ページ→P29

※詳細ページ→P31

※受注生産のものもございますので、ご注文の際は弊社営業所までお問い合わせください。

エコジョーエス
オート 機能
スタンダード サイズ
壁掛 設置形態

ガスふろ給湯器

フルオートタイプ

BRIGHTS
プライツ

ハイブリッド対応

給湯+おいだき

5年保証

※所有者登録が必要

ECOエコース

屋外設置

設置フリータイプ

グリーン購入法適合商品

GOOD DESIGN

Q21 クオリティ21

■基本機能 機能の詳細はP42をご覧ください。

エネルギー消費効率 92.5%

日本製

- 塩害対応
- 壁面火災防止装置
- 自己診断機能
- Q機能
- 水量サーボ
- 保温カスタマイズ
- 低NOx
- 自動湯はり
- おいだき
- さし水
- 凍結予防機能付き
- 側方近接(1cm)
- あんしん点検対象
- 配管クリーン機能
- 低温度出湯32℃
- スピードお湯はり
- 最低出湯回数1.5号*
- 予約運転
- 湯はり完了前お知らせ
- 自動たし湯

*13Aタイプのみ

壁掛専用型 (PS標準設置型 ※別売部品必要)

スマホでマニュアル!



NEW

24号 **FH-EH2422FAWL** [973539]

希望小売価格 ¥519,970 (税抜 ¥472,700)

■給湯・給水接続[20A]

20号 **FH-EH2022FAWL** [973545]

希望小売価格 ¥490,270 (税抜 ¥445,700)

※給水給湯接続は受注対応にてR1/2(15A) 可能です

16号 **FH-EH1612FAWL** [973551]

希望小売価格 ¥452,650 (税抜 ¥411,500)

※設置前に側方排気カパーの取付が明確になっていればPSアルコーブ・屋外壁掛型をご注文頂くと便利です。

※ATFA-8を使用の際は、給湯器本体の設定切替えが必要です。

※PS標準設置をする場合は、別売のPSFA-8(パロマ市販品) ¥2,090 (税抜 ¥1,900) を使用し、PS標準設置を行って下さい。

専用オプション部品

品名	品番	価格	掲載ページ
配管カパー	HCFA-8 450L	971904	¥9,240 (税抜 ¥8,400) P87
配管カパー	HCFA-8 650L	971905	¥11,990 (税抜 ¥10,900) P87
据置台	S DFA-10 450L	973367	¥18,150 (税抜 ¥16,500) P88
据置台	S DFA-10 650L	973368	¥23,430 (税抜 ¥21,300) P88
側方排気カパー	ATFA-8	971419	¥20,900 (税抜 ¥19,000) P88
上方排気カパー	HKFA-10	971921	¥11,770 (税抜 ¥10,700) P88

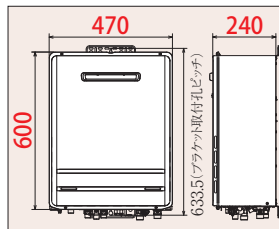

その他のオプション部材→ P87参照

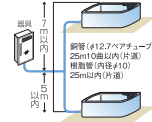

エコジョーズ

フルオート

スタンダード

壁掛

共通項目

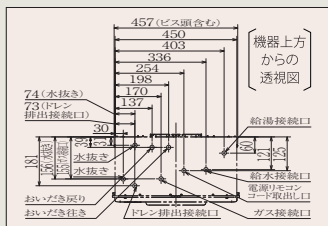

専用オプション部品 ※浴室リモコンを圧着接続をする場合は端子をカットして接続してください。

品名	品番	価格	掲載ページ
リモコンケーブル	K-2BW 8m	902055	¥2,750 (税抜 ¥2,500) P89
バスアダプター	BSFA-CP	902056	¥10,560 (税抜 ¥9,600) P90
ドレン排水ガイド	ドレンハイスイガイド グレー	936482	オープン価格 P90
	ドレンハイスイガイド ブラウン	936483	オープン価格 P90

その他バスアダプター→P90参照

■共通仕様

号数	外形寸法(mm)			ガス消費量						給湯温度調節 (リモコン接続の場合) (℃)	接続			消費電力 50Hz/60Hz (W)	待機時消費電力(W)	最低作動水圧 (kPa) (kgf/cm ²)	質量(kg)	
	高さ	幅	奥行	同時		給湯		おいだき			給水 給湯*	12A 13A	LPG				乾燥	満水
				13A (kW)	LPガス (kW)	13A (kW)	LPガス (kW)	13A (kW)	LPガス (kW)									
24号	600	470	240	53.5	53.5	44.2	44.2	11.6	11.6	32~60	R3/4 (20A)	R3/4 (20A)	R1/2 (15A)	125	1.3	10 0.1	27	30
20号	600	470	240	46.6	46.6	36.7	36.7	11.6	11.6	32~60	R3/4 (20A)	R3/4 (20A)	R1/2 (15A)	115	1.3	10 0.1	27	30
16号	600	470	240	39.8	39.8	29.4	29.4	11.6	11.6	32~60	R1/2 (15A)	R1/2 (15A)	R1/2 (15A)	120	1.3	10 0.1	27	30

*FH-EH**125A/Lタイプは給水・給湯接手R1/2(15A)です。16号は受注対応にて給水・給湯または12A・13AをR3/4(20A)にできます。

■対応リモコン(別売品)

Felimo Link ハイブリッド対応

インターホン機能付マルチセット
(浴室リモコン+台所リモコン)
MFC-HBE308D [985453]
希望小売価格
¥75,570
(税抜 ¥68,700)

Felimo Delux

台所リモコン MC-E236D-FL [973583] 希望小売価格 ¥24,860 (税抜 ¥22,600)	浴室リモコン FC-236D-FL [973584] 希望小売価格 ¥30,250 (税抜 ¥27,500)
--	---

Felimo Voice

台所リモコン MC-E226V-FL [902065] 希望小売価格 ¥21,340 (税抜 ¥19,400)	浴室リモコン FC-226V-FL [902066] 希望小売価格 ¥24,200 (税抜 ¥22,000)
--	---

250 シリーズ

台所リモコン MC-250V-FL [902068] 希望小売価格 ¥20,020 (税抜 ¥18,200)	浴室リモコン FC-250V-FL [902069] 希望小売価格 ¥22,660 (税抜 ¥20,600)	台所リモコン MC-250-FL [902070] 希望小売価格 オープン価格	浴室リモコン FC-250-FL [902071] 希望小売価格 オープン価格
---	---	---	---

※詳細ページ→P25

※詳細ページ→P27

※詳細ページ→P29

※詳細ページ→P31

PS標準/PS扉内アルコーブ・屋外壁掛型

※PS標準/PS扉内アルコーブ設置の場合、別売部品必要

スマホで
マニュアル!



NEW

24号		FH-EH2422FAAL [973540]
希望小売価格 ¥530,640 (税抜 ¥482,400)		
20号		FH-EH2022FAAL [973546]
希望小売価格 ¥501,160 (税抜 ¥455,600) ※給水給湯接手接続は受注対応にてR1/2(15A)可能です		
16号		FH-EH1612FAAL [973552]
希望小売価格 ¥463,320 (税抜 ¥421,200)		

※側方排気カバーは付属です。(左右共通です)
※PSアルコーブ設置及び、PS扉内アルコーブ設置の場合は、PSアルコーブ設置用アダプタ(別売)が必要です。PS取付板上はTPFA-8に同梱されております。

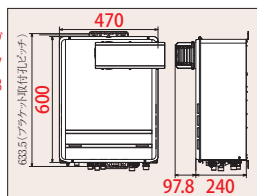

■専用オプション部品

品名	品番	価格	掲載ページ
配管カバー	HCFA-8 450L	971904	¥9,240(税抜 ¥8,400) P87
配管カバー	HCFA-8 650L	971905	¥11,990(税抜 ¥10,900) P87
据置台	SDFA-10 450L	973367	¥18,150(税抜 ¥16,500) P88
据置台	SDFA-10 650L	973368	¥23,430(税抜 ¥21,300) P88
PSアルコーブ設置用アダプタ	TPFA-8	971683	¥9,900(税抜 ¥9,000) —
NEW 円動取付ボックス	TBFH-2	973478	¥10,450(税抜 ¥9,500) P87
在庫あり 円動取付ボックス	TBFH-1	902058	¥10,450(税抜 ¥9,500) P87
SKAWAD-TA取付ボックス	TBFH-1TA	960705	¥12,980(税抜 ¥11,800) P87
PS扉内アルコーブ用化粧板	SKAWAD-TA	971910	オープン価格 P87

その他のオプション部材→P87参照

排気延長:不可

PS扉内前方排気・PS標準設置型

スマホで
マニュアル!



NEW

24号		FH-EH2422FATL [973541]
希望小売価格 ¥526,680 (税抜 ¥478,800)		
20号		FH-EH2022FATL [973547]
希望小売価格 ¥496,980 (税抜 ¥451,800) ※給水給湯接手接続は受注対応にてR1/2(15A)可能です		
16号		FH-EH1612FATL [973553]
希望小売価格 ¥459,250 (税抜 ¥417,500)		

■専用オプション部品

品名	品番	価格	掲載ページ
NEW 円動取付ボックス	TBFH-2	973478	¥10,450(税抜 ¥9,500) P87
在庫あり 円動取付ボックス	TBFH-1	902058	¥10,450(税抜 ¥9,500) P87
ブラケット(2枚セット)	BRFH-8(2)	971423	¥2,090(税抜 ¥1,900) P89
ブラケット(2枚)取付セット	BRFH-8PS	971424	¥4,070(税抜 ¥3,700) P89
排気変更アダプター	HHFA-8E(15)	971421	¥7,700(税抜 ¥7,000) P89
排気変更アダプター	HHFA-8E(30)	971422	¥7,700(税抜 ¥7,000) P89

その他のオプション部材→P87参照

●壁掛設置の場合はブラケットが2枚必要です。
排気延長・側方排気:不可

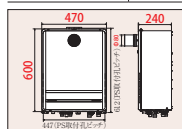

PS扉内前方排気延長型

スマホで
マニュアル!



NEW

24号		FH-EH2422FAT2L [973542]
希望小売価格 ¥526,680 (税抜 ¥478,800)		
20号		FH-EH2022FAT2L [973548]
希望小売価格 ¥496,980 (税抜 ¥451,800) ※給水給湯接手接続は受注対応にてR1/2(15A)可能です		
16号		FH-EH1612FAT2L [973554]
希望小売価格 ¥459,250 (税抜 ¥417,500)		

■専用オプション部品

品名	品番	価格	掲載ページ
NEW 円動取付ボックス	TBFH-2	973478	¥10,450(税抜 ¥9,500) P87
在庫あり 円動取付ボックス	TBFH-1	902058	¥10,450(税抜 ¥9,500) P87
ブラケット(2枚セット)	BRFH-8(2)	971423	¥2,090(税抜 ¥1,900) P89
ブラケット(2枚)取付セット	BRFH-8PS	971424	¥4,070(税抜 ¥3,700) P89

その他のオプション部材→P87参照

●壁掛設置の場合はブラケットが2枚必要です。
[排気延長距離] φ100
0.5m 0曲~7m 4曲

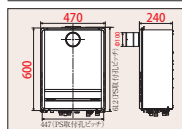

PS扉内後方排気延長型

スマホで
マニュアル!



NEW

24号		FH-EH2422FABL [973544]
希望小売価格 ¥531,960 (税抜 ¥483,600)		
20号		FH-EH2022FABL [973549]
希望小売価格 ¥502,480 (税抜 ¥456,800) ※給水給湯接手接続は受注対応にてR1/2(15A)可能です		
16号		FH-EH1612FABL [973555]
希望小売価格 ¥464,750 (税抜 ¥422,500)		

■専用オプション部品

品名	品番	価格	掲載ページ
NEW 円動取付ボックス	TBFH-2	973478	¥10,450(税抜 ¥9,500) P87
在庫あり 円動取付ボックス	TBFH-1	902058	¥10,450(税抜 ¥9,500) P87

その他のオプション部材→P87参照

[排気延長距離] φ100
1m 1曲~7m 4曲

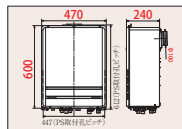

PS扉内上方排気延長型

スマホで
マニュアル!



NEW

24号		FH-EH2422FAUL [973543]
希望小売価格 ¥531,960 (税抜 ¥483,600)		
20号		FH-EH2022FAUL [973550]
希望小売価格 ¥502,480 (税抜 ¥456,800) ※給水給湯接手接続は受注対応にてR1/2(15A)可能です		
16号		FH-EH1612FAUL [973556]
希望小売価格 ¥464,750 (税抜 ¥422,500)		

■専用オプション部品

品名	品番	価格	掲載ページ
NEW 円動取付ボックス	TBFH-2	973478	¥10,450(税抜 ¥9,500) P87
在庫あり 円動取付ボックス	TBFH-1	902058	¥10,450(税抜 ¥9,500) P87
ブラケット(2枚セット)	BRFH-8(2)	971423	¥2,090(税抜 ¥1,900) P89
ブラケット(2枚)取付セット	BRFH-8PS	971424	¥4,070(税抜 ¥3,700) P89

その他のオプション部材→P87参照

●壁掛設置の場合はブラケットが2枚必要です。
[排気延長距離] φ100
1m 1曲~7m 4曲

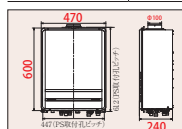

※受注生産のものもございますので、ご注文の際は弊社営業所までお問い合わせください。

エコジョーズ

フルオート

スタンダード

排気バリエーション

設置形態

機能

サイズ

設置形態

機能

ガスふろ給湯器

フルオートタイプ

BRIGHTS

ブライツ



屋外設置

給湯+おいだき

設置フリータイプ

5年保証
※所有者登録が必要
東京都環境局
グレードAA
※24号、20号
13Aタイプのみ



クオリティ21

日本製

■基本機能 機能の詳細はP42をご覧ください。

- 塩害対応
- 壁面火災防止装置
- 自己診断機能
- Q機能
- 水量サーボ
- 保温カスタマイズ
- 低NOx
- 自動湯はり
- おいだき
- さし水
- 凍結予防機能付き
- 側方近接(1cm)
- あんしん点検対象
- 配管クリーン機能
- 低温度出湯32℃
- スピードお湯はり
- 最低出湯回数1.5号*
- 予約運転
- 湯はり完了前お知らせ
- 自動たし湯

*13Aタイプのみ

■本体色 メタリックベージュ

壁掛専用型 (PS標準設置型 ※別売部品必要)

スマホで
マニュアル!



24号 **FH-E2422FAWL**[971355]

希望小売価格 **¥519,970** (税抜¥472,700)

■給湯・給水接続[20A]

20号 **FH-E2022FAWL**[971356]

希望小売価格 **¥490,270** (税抜¥445,700)

16号 **FH-E1612FAWL**[971358]

希望小売価格 **¥452,650** (税抜¥411,500)

在庫限り

※ATFA-8を使用の際は、給湯器本体の設定切替が必要です。
※PS標準設置をする場合は、別売のPSFA-8(ロマ市販品)¥2,090(税抜¥1,900)を使用し、PS標準設置を行って下さい。

■専用オプション部品

品名	品番	価格	掲載ページ
配管カバー450L	HCFA-8 450L	971904	¥9,240(税抜 ¥8,400) P87
配管カバー650L	HCFA-8 650L	971905	¥11,990(税抜 ¥10,900) P87
据置台 450L	S DFA-10 450L	973367	¥18,150(税抜 ¥16,500) P88
据置台 650L	S DFA-10 650L	973368	¥23,430(税抜 ¥21,300) P88
側方排気カバー	ATFA-8	971419	¥20,900(税抜 ¥19,000) P88
上方排気カバー	HKFA-10	971921	¥11,770(税抜 ¥10,700) P88

その他のオプション部材→P87参照

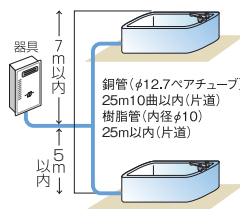
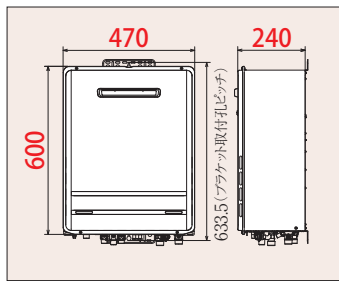

共通項目

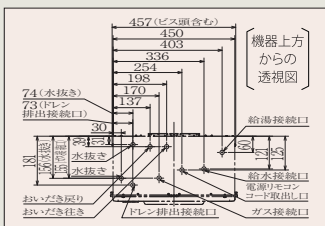

■専用オプション部品 ※浴室リモコンを圧着接続をする場合は端子をカットして接続してください。

品名	品番	価格	掲載ページ
リモコンケーブル	K-2BW 8m	902055	¥2,750(税抜 ¥2,500) P89
バスアダプター	BSFA-CP	902056	¥10,560(税抜 ¥9,600) P90
ドレン排水ガイド	ドレンハイスイガイド グレー	936482	オープン価格 P90
	ドレンハイスイガイド ブラウン	936483	オープン価格 P90

その他バスアダプター→P90参照

■共通仕様

号数	外形寸法(mm)			ガス消費量						給湯温度調節 (リモコン接続の場合) (℃)	接続			消費電力 50Hz/60Hz (W)	待機時消費 電力(W)	最低作動水圧 (kPa) (kgf/cm ²)	質量(kg)	
	高さ	幅	奥行	同時		給湯		おいだき			給水・給湯*	12A	LPG				乾燥	満水
24号	600	470	240	53.5	53.5	44.2	44.2	11.6	11.6	32~60	R3/4 (20A)	R3/4 (20A)	R1/2 (15A)	125	1.3	10 0.1	27	30
20号	600	470	240	46.6	46.6	36.7	36.7	11.6	11.6	32~60	R3/4 (20A)	R3/4 (20A)	R1/2 (15A)	115	1.3	10 0.1	27	30
16号	600	470	240	39.8	39.8	29.4	29.4	11.6	11.6	32~60	R1/2 (15A)	R1/2 (15A)	R1/2 (15A)	120	1.3	10 0.1	27	30

*FH-E*12SA*Lタイプは給水・給湯接手R1/2(15A)です。16号は受注対応にて給水・給湯または12A・13AをR3/4(20A)にできます。

■対応リモコン(別売品)

Felimo Delux



台所リモコン
MC-E236D-FL
[973583]

希望小売価格
¥24,860
(税抜 ¥22,600)

浴室リモコン
FC-236D-FL
[973584]

希望小売価格
¥30,250
(税抜 ¥27,500)

Felimo Voice



台所リモコン
MC-E226V-FL
[902065]

希望小売価格
¥21,340
(税抜 ¥19,400)

浴室リモコン
FC-226V-FL
[902066]

希望小売価格
¥24,200
(税抜 ¥22,000)

Felimo Pure



台所リモコン
MC-226VS
[971109]

希望小売価格
¥22,770
(税抜 ¥20,700)

浴室リモコン
FC-226V-FL
[902066]

希望小売価格
¥24,200
(税抜 ¥22,000)

250 シリーズ

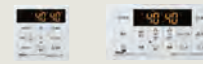

台所リモコン
MC-250V-FL
[902068]

希望小売価格
¥20,020
(税抜 ¥18,200)

浴室リモコン
FC-250V-FL
[902069]

希望小売価格
¥22,660
(税抜 ¥20,600)



台所リモコン
MC-250-FL
[902070]

希望小売価格
オープン価格

浴室リモコン
FC-250-FL
[902071]

希望小売価格
オープン価格

※詳細ページ→P27

※詳細ページ→P29

※詳細ページ→P30

※詳細ページ→P31

アルコーブ壁掛専用型

※PS標準/PS扉内アルコーブ設置の場合、別売部品必要



在庫限り

24号		FH-E2422FAAL [971366]	希望小売価格 ¥530,640 (税抜 ¥482,400)
20号		FH-E2022FAAL [971367]	希望小売価格 ¥501,160 (税抜 ¥455,600)
16号		FH-E1612FAAL [971369]	希望小売価格 ¥463,320 (税抜 ¥421,200)

※側方排気カバーは付属です。(左右共通です)
 ※PSアルコーブ設置及び、PS扉内アルコーブ設置の場合は、PSアルコーブ設置用アダプタ(TPFA-8[971683])が必要です。PS取付板上はTPFA-8と同梱されております。
 ※PS扉内アルコーブ設置する際に扉を現地手配する場合はTBFH-1を、扉をSKAWAD-TAを使用する場合はTBFH-1TAをご使用ください。

専用オプション部品

品名	品番	価格	掲載ページ
配管カバー 450L	HCFA-8 450L	971904	¥9,240(税抜 ¥8,400) P87
配管カバー 650L	HCFA-8 650L	971905	¥11,990(税抜 ¥10,900) P87
据置台 450L	SDFA-10 450L	973367	¥18,150(税抜 ¥16,500) P88
据置台 650L	SDFA-10 650L	973368	¥23,430(税抜 ¥21,300) P88
取付ボックス	TBFH-1	902058	¥10,450(税抜 ¥9,500) P87
PSアルコーブ設置用アダプタ	TPFA-8	971683	¥9,900(税抜 ¥9,000) —
PS扉内アルコーブ取付ボックス	TBFH-1TA	960705	¥12,980(税抜 ¥11,800) P87
PS扉内アルコーブ用化粧板	SKAWAD-TA	971910	オープン価格 P87

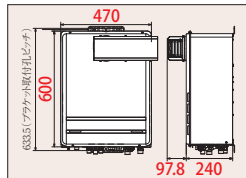

その他のオプション部品→P87参照

PS扉内前方排気・PS標準設置型



在庫限り

24号		FH-E2422FATL [971376]	希望小売価格 ¥526,680 (税抜 ¥478,800)
20号		FH-E2022FATL [971377]	希望小売価格 ¥496,980 (税抜 ¥451,800)
16号		FH-E1612FATL [971379]	希望小売価格 ¥459,250 (税抜 ¥417,500)



専用オプション部品

品名	品番	価格	掲載ページ
取付ボックス	TBFH-1	902058	¥10,450(税抜 ¥9,500) P87
ブラケット(2枚セット)	BRFH-8(2)	971423	¥2,090(税抜 ¥1,900) P89
ブラケット(2枚)・取付板セット	BRFH-8PS	971424	¥4,070(税抜 ¥3,700) P89

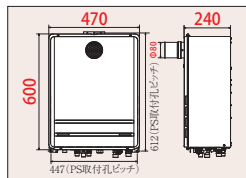

その他のオプション部品→P87参照

●壁掛設置の場合はブラケットが2枚必要です。
 ●配管カバーを設置する場合はブラケット・取付板セットが必要です。
 排気延長・側方排気：不可

PS扉内前方排気延長型



在庫限り

24号		FH-E2422FAT2L [971387]	希望小売価格 ¥526,680 (税抜 ¥478,800)
20号		FH-E2022FAT2L [971388]	希望小売価格 ¥496,980 (税抜 ¥451,800)
16号		FH-E1612FAT2L [971390]	希望小売価格 ¥459,250 (税抜 ¥417,500)



専用オプション部品

品名	品番	価格	掲載ページ
取付ボックス	TBFH-1	902058	¥10,450(税抜 ¥9,500) P87
ブラケット(2枚セット)	BRFH-8(2)	971423	¥2,090(税抜 ¥1,900) P89
ブラケット(2枚)・取付板セット	BRFH-8PS	971424	¥4,070(税抜 ¥3,700) P89

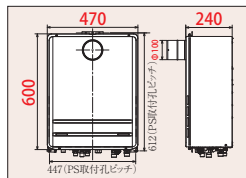

その他のオプション部品→P87参照

●壁掛設置の場合はブラケットが2枚必要です。
 ●配管カバーを設置する場合はブラケット・取付板セットが必要です。

PS扉内後方排気延長型



在庫限り

24号		FH-E2422FABL [971407]	希望小売価格 ¥531,960 (税抜 ¥483,600)
20号		FH-E2022FABL [971408]	希望小売価格 ¥502,480 (税抜 ¥456,800)
16号		FH-E1612FABL [971410]	希望小売価格 ¥464,750 (税抜 ¥422,500)



専用オプション部品

品名	品番	価格	掲載ページ
取付ボックス	TBFH-1	902058	¥10,450(税抜 ¥9,500) P87

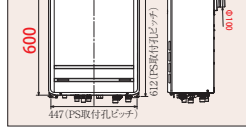

その他のオプション部品→P87参照

PS扉内上方排気延長型



在庫限り

24号		FH-E2422FAUL [971397]	希望小売価格 ¥531,960 (税抜 ¥483,600)
20号		FH-E2022FAUL [971398]	希望小売価格 ¥502,480 (税抜 ¥456,800)
16号		FH-E1612FAUL [971400]	希望小売価格 ¥464,750 (税抜 ¥422,500)



専用オプション部品

品名	品番	価格	掲載ページ
取付ボックス	TBFH-1	902058	¥10,450(税抜 ¥9,500) P87
ブラケット(2枚セット)	BRFH-8(2)	971423	¥2,090(税抜 ¥1,900) P89
ブラケット(2枚)・取付板セット	BRFH-8PS	971424	¥4,070(税抜 ¥3,700) P89

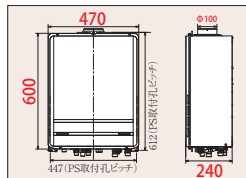

その他のオプション部品→P87参照

●壁掛設置の場合はブラケットが2枚必要です。
 ●配管カバーを設置する場合はブラケット・取付板セットが必要です。

ガスふろ給湯器

オートタイプ

BRIGHTS
プライツ

ハイブリッド対応

給湯+おいだし

5年保証

※所有者登録が必要

ECOエコース

屋外設置

設置フリータイプ

グリーン購入法適合商品

GOOD DESIGN

Q21 クオリティ21

■基本機能 機能の詳細はP42をご覧ください。

エネルギー消費効率 92.5%

日本製

- 塩害対応
- 壁面火災防止装置
- 自己診断機能
- Q機能
- 水量サーボ
- 保温カスタマイズ
- 低NOx
- 自動湯はり
- おいだし
- さし水
- 凍結予防機能付き
- 側方近接(1cm)
- あんしん点検対象
- 配管クリーン機能
- 低温度出湯32℃
- スピードお湯はり
- 最低出湯回数 1.5号*
- 予約運転
- 湯はり完了前お知らせ
- たし湯

*13Aタイプのみ

壁掛専用型 (PS標準設置型 ※別売部品必要)

スマホでマニュアル!



NEW

24号 **FH-EH2422SAWL** [973557]

希望小売価格 ¥459,250 (税抜 ¥417,500)

■給湯・給水接続[20A]

20号 **FH-EH2022SAWL** [973563]

希望小売価格 ¥429,770 (税抜 ¥390,700)

■給湯・給水接続[15A]

FH-EH2012SAWL [973569]

希望小売価格 ¥429,770 (税抜 ¥390,700)

16号 **FH-EH1612SAWL** [973571]

希望小売価格 ¥392,040 (税抜 ¥356,400)

※設置前に側方排気カパーの取付が明確になっていればPSアルコーブ・屋外壁掛型をご注文頂くと便利です。

※ATFA-8を使用の際は、給湯器本体の設定切替えが必要です。

※PS標準設置をする場合は、別売のPSFA-8(パロマ市販品)¥2,090(税抜¥1,900)を使用し、PS標準設置を行って下さい。

■専用オプション部品

品名	品番	価格	掲載ページ	
配管カパー	HCFA-8 450L	971904	¥9,240(税抜 ¥8,400)	P87
配管カパー	HCFA-8 650L	971905	¥11,990(税抜 ¥10,900)	P87
据置台	SDFA-10 450L	973367	¥18,150(税抜 ¥16,500)	P88
据置台	SDFA-10 650L	973368	¥23,430(税抜 ¥21,300)	P88
側方排気カパー	ATFA-8	971419	¥20,900(税抜 ¥19,000)	P88
上方排気カパー	HKFA-10	971921	¥11,770(税抜 ¥10,700)	P88

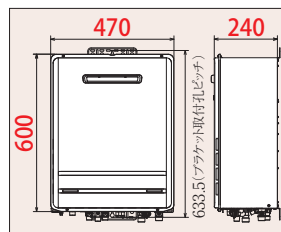

■専用オプション部品

その他のオプション部材→P87参照

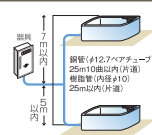

エコジョーズ

オート

スタンダード

サイス

壁掛

共通項目

■専用オプション部品

※浴室リモコンを任意接続する場合は端子をカットして接続してください。

品名	品番	価格	掲載ページ	
リモコンケーブル	K-2BW 8m	902055	¥2,750(税抜 ¥2,500)	P89
バスアダプター	BSFA-CP	902056	¥10,560(税抜 ¥9,600)	P90
ドレン排水ガイド	ドレンハイスイガイド グレー	936482	オープン価格	P90
	ドレンハイスイガイド ブラウン	936483	オープン価格	P90

その他バスアダプター→P90参照

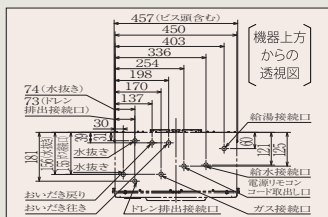

■共通仕様

号数	外形寸法(mm)			ガス消費量						給湯温度調節 (リモコン接続の場合) (℃)	接続			消費電力 50Hz/60Hz (W)	待機時消費電力 (W)	最低作動水压 (kPa) (kgf/cm ²)	質量(kg)	
	高さ	幅	奥行	同時		給湯		おいだし			給水・給湯*	12A・13A	LPG				乾燥	満水
				13A (kW)	LPガス (kW)	13A (kW)	LPガス (kW)	13A (kW)	LPガス (kW)									
24号	600	470	240	53.5	53.5	44.2	44.2	11.6	11.6	32~60	R3/4 (20A)	R3/4 (20A)	R1/2 (15A)	125	1.3	10 0.1	27	30
20号	600	470	240	46.6	46.6	36.7	36.7	11.6	11.6	32~60	R3/4 (20A)	R3/4 (20A)	R1/2 (15A)	115	1.3	10 0.1	27	30
16号	600	470	240	39.8	39.8	29.4	29.4	11.6	11.6	32~60	R1/2 (15A)	R1/2 (15A)	R1/2 (15A)	120	1.3	10 0.1	27	30

*FH-EH**12SA/Lタイプは給水・給湯接続R1/2(15A)です。16号は受注対応にて給水・給湯または12A・13AをR3/4(20A)にできます。

■対応リモコン(別売品)

Felimo Link ハイブリッド対応



インターホン機能付マルチセット
(浴室リモコン+台所リモコン)
MFC-HBE306D [985453]
希望小売価格
¥75,570
(税抜 ¥68,700)

※詳細ページ→P25

Felimo Delux

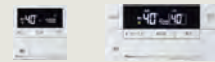

台所リモコン MC-E236D-FL [973583]
希望小売価格 ¥24,860 (税抜 ¥22,600)

浴室リモコン FC-236D-FL [973584]
希望小売価格 ¥30,250 (税抜 ¥27,500)

※詳細ページ→P27

Felimo Voice



台所リモコン MC-E226V-FL [902065]
希望小売価格 ¥21,340 (税抜 ¥19,400)

浴室リモコン FC-226V-FL [902066]
希望小売価格 ¥24,200 (税抜 ¥22,000)

※詳細ページ→P29

250 シリーズ



台所リモコン MC-250V-FL [902068]
希望小売価格 ¥20,020 (税抜 ¥18,200)

浴室リモコン FC-250V-FL [902069]
希望小売価格 ¥22,660 (税抜 ¥20,600)

台所リモコン MC-250-FL [902070]
オープン価格

浴室リモコン FC-250-FL [902071]
オープン価格

※詳細ページ→P31

PS標準/PS扉内アルコーブ・屋外壁掛型

※PS標準/PS扉内アルコーブ設置の場合、別売部品必要

スマホで
マニュアル!



NEW

24号		FH-EH2422SAAL [973558]
希望小売価格 ¥470,140 (税抜 ¥427,400)		
20号		FH-EH2022SAAL [973564]
希望小売価格 ¥440,330 (税抜 ¥400,300) ※給水給湯接手接続は受注対応にてR1/2(15A)可能です		
16号		FH-EH1612SAAL [973572]
希望小売価格 ¥402,710 (税抜 ¥366,100)		

※側方排気カバーは付属です。(左右共通です)
※PSアルコーブ設置及び、PS扉内アルコーブ設置の場合は、PSアルコーブ設置用アダプタ(別売)が必要です。PS取付板上はTPFA-8に同梱されております。

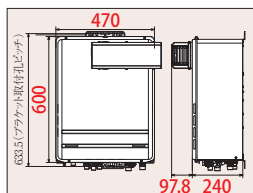

■専用オプション部品

品名	品番	価格	掲載ページ
配管カバー	HCFA-8 450L	971904	¥9,240(税抜 ¥8,400) P87
配管カバー	HCFA-8 650L	971905	¥11,990(税抜 ¥10,900) P87
据置台	SDFa-10 450L	973367	¥18,150(税抜 ¥16,500) P88
据置台	SDFa-10 650L	973368	¥23,430(税抜 ¥21,300) P88
PSアルコーブ設置用アダプタ	TPFA-8	971683	¥9,900(税抜 ¥9,000) —
NEW PS取付ボックス	TBFH-2	973478	¥10,450(税抜 ¥9,500) P87
在庫あり PS取付ボックス	TBFH-1	902058	¥10,450(税抜 ¥9,500) P87
SKAWAD-TA用取付ボックス	TBFH-1TA	960705	¥12,980(税抜 ¥11,800) P87
PS扉内アルコーブ化粧板	SKAWAD-TA	971910	オープン価格 P87

その他のオプション部材→P87参照

排気延長:不可

PS扉内前方排気・PS標準設置型

スマホで
マニュアル!



NEW

24号		FH-EH2422SATL [973559]
希望小売価格 ¥466,070 (税抜 ¥423,700) ■給湯・給水接続[20A]		
20号		FH-EH2022SATL [973565]
希望小売価格 ¥436,370 (税抜 ¥396,700) ■給湯・給水接続[15A]		
		FH-EH2012SATL [973570]
希望小売価格 ¥436,370 (税抜 ¥396,700)		
16号		FH-EH1612SATL [973573]
希望小売価格 ¥398,750 (税抜 ¥362,500)		

■専用オプション部品

品名	品番	価格	掲載ページ
NEW PS取付ボックス	TBFH-2	973478	¥10,450(税抜 ¥9,500) P87
在庫あり PS取付ボックス	TBFH-1	902058	¥10,450(税抜 ¥9,500) P87
ブラケット(2枚セット)	BRFH-8(2)	971423	¥2,090(税抜 ¥1,900) P89
ブラケット(2枚)取付セット	BRFH-8PS	971424	¥4,070(税抜 ¥3,700) P89
排気変更アダプター	HHFA-8E(15)	971421	¥7,700(税抜 ¥7,000) P89
排気変更アダプター	HHFA-8E(30)	971422	¥7,700(税抜 ¥7,000) P89

その他のオプション部材→P87参照

●壁掛設置の場合はブラケットが2枚必要です。
排気延長・側方排気:不可

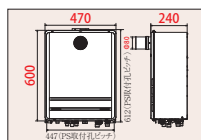

PS扉内前方排気延長型

スマホで
マニュアル!



NEW

24号		FH-EH2422SAT2L [973560]
希望小売価格 ¥466,070 (税抜 ¥423,700)		
20号		FH-EH2022SAT2L [973566]
希望小売価格 ¥436,370 (税抜 ¥396,700) ※給水給湯接手接続は受注対応にてR1/2(15A)可能です		
16号		FH-EH1612SAT2L [973574]
希望小売価格 ¥398,750 (税抜 ¥362,500)		

■専用オプション部品

品名	品番	価格	掲載ページ
NEW PS取付ボックス	TBFH-2	973478	¥10,450(税抜 ¥9,500) P87
在庫あり PS取付ボックス	TBFH-1	902058	¥10,450(税抜 ¥9,500) P87
ブラケット(2枚セット)	BRFH-8(2)	971423	¥2,090(税抜 ¥1,900) P89
ブラケット(2枚)取付セット	BRFH-8PS	971424	¥4,070(税抜 ¥3,700) P89

その他のオプション部材→P87参照

●壁掛設置の場合はブラケットが2枚必要です。
[排気延長距離]φ100 0.5m 0曲~7m 4曲

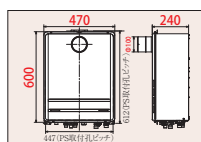

PS扉内後方排気延長型

スマホで
マニュアル!



NEW

24号		FH-EH2422SABL [973561]
希望小売価格 ¥471,350 (税抜 ¥428,500)		
20号		FH-EH2022SABL [973567]
希望小売価格 ¥441,760 (税抜 ¥401,600) ※給水給湯接手接続は受注対応にてR1/2(15A)可能です		
16号		FH-EH1612SABL [973575]
希望小売価格 ¥404,030 (税抜 ¥367,300)		

■専用オプション部品

品名	品番	価格	掲載ページ
NEW PS取付ボックス	TBFH-2	973478	¥10,450(税抜 ¥9,500) P87
在庫あり PS取付ボックス	TBFH-1	902058	¥10,450(税抜 ¥9,500) P87

その他のオプション部材→P87参照

[排気延長距離]φ100 1m 1曲~7m 4曲

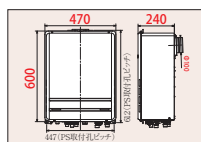

PS扉内上方排気延長型

スマホで
マニュアル!



NEW

24号		FH-EH2422SAUL [973562]
希望小売価格 ¥471,350 (税抜 ¥428,500)		
20号		FH-EH2022SAUL [973568]
希望小売価格 ¥441,760 (税抜 ¥401,600) ※給水給湯接手接続は受注対応にてR1/2(15A)可能です		
16号		FH-EH1612SAUL [973576]
希望小売価格 ¥404,030 (税抜 ¥367,300)		

■専用オプション部品

品名	品番	価格	掲載ページ
NEW PS取付ボックス	TBFH-2	973478	¥10,450(税抜 ¥9,500) P87
在庫あり PS取付ボックス	TBFH-1	902058	¥10,450(税抜 ¥9,500) P87
ブラケット(2枚セット)	BRFH-8(2)	971423	¥2,090(税抜 ¥1,900) P89
ブラケット(2枚)取付セット	BRFH-8PS	971424	¥4,070(税抜 ¥3,700) P89

その他のオプション部材→P87参照

●壁掛設置の場合はブラケットが2枚必要です。
[排気延長距離]φ100 1m 1曲~7m 4曲

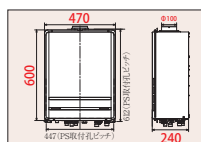

※受注生産のものもございますので、ご注文の際は弊社営業所までお問い合わせください。

エコジョーズ

オート機能

スタンダードサイズ

排気バリエーション
設置形態

ガスふろ給湯器

オートタイプ

BRIGHTS
プライツ



屋外設置

給湯+おいだき

設置フリータイプ

5年保証
※所有者登録が必要
東京都環境局
グレードAA
※24号、20号
13Aタイプのみ



GOOD DESIGN クオリティ21

日本製

■基本機能 機能の詳細はP42をご覧ください。

- 塩害対応
- 壁面火災防止装置
- 自己診断機能
- Q機能
- 水量サーボ
- 保温カスタマイズ
- 低NOx
- 自動湯はり
- おいだき
- さし水
- 凍結予防機能付き
- 側方近接(1cm)
- あんしん点検対象
- 配管クリーン機能
- 低温度出湯32℃
- スピードお湯はり
- 最低出湯回数1.5号*
- 予約運転
- 湯はり完了前お知らせ
- たし湯

*13Aタイプのみ

壁掛専用型 (PS標準設置型 ※別売部品必要)

スマホで
マニュアル!



在庫限り

24号 **FH-E2422SAWL**[971359]

希望小売価格 ¥459,250 (税抜 ¥417,500)

■給湯・給水接続[20A]

20号 **FH-E2022SAWL**[971360]

希望小売価格 ¥429,770 (税抜 ¥390,700)

■給湯・給水接続[15A]

FH-E2012SAWL[971361]

希望小売価格 ¥429,770 (税抜 ¥390,700)

16号 **FH-E1612SAWL**[971362]

希望小売価格 ¥392,040 (税抜 ¥356,400)

※ATFA-8を使用の際は、給湯器本体の設定切替が必要で
※PS標準設置をする場合は、別売のPSFA-8J[ロマ市販品] ¥2,090 (税抜 ¥1,900)を使用し、PS標準設置を行って下さい。

■専用オプション部品

品名	品番	価格	掲載ページ
配管カバー450L	HCFA-8 450L	971904 ¥9,240 (税抜 ¥8,400)	P87
配管カバー650L	HCFA-8 650L	971905 ¥11,990 (税抜 ¥10,900)	P87
据置台 450L	S DFA-10 450L	973367 ¥18,150 (税抜 ¥16,500)	P88
据置台 650L	S DFA-10 650L	973368 ¥23,430 (税抜 ¥21,300)	P88
側方排気カバー	ATFA-8	971419 ¥20,900 (税抜 ¥19,000)	P88
上方排気カバー	HKFA-10	971921 ¥11,770 (税抜 ¥10,700)	P88

その他のオプション部材→P87参照

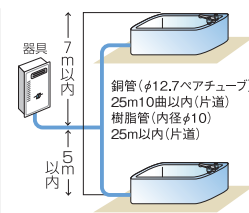
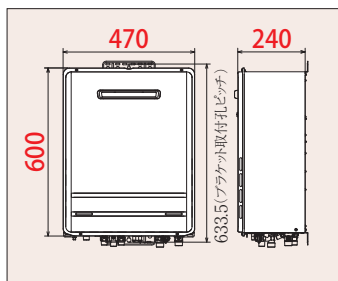

共通項目

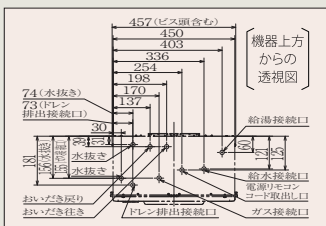

■専用オプション部品 ※浴室リモコンを圧着接続をする場合は端子をカットして接続してください。

品名	品番	価格	掲載ページ
リモコンケーブル	K-2BW 8m	902055 ¥2,750 (税抜 ¥2,500)	P89
バスアダプター	BSFA-CP	902056 ¥10,560 (税抜 ¥9,600)	P90
ドレン排水ガイド	ドレンハイスイガイド グレー	936482	オープン価格 P90
	ドレンハイスイガイド ブラウン	936483	オープン価格 P90

その他バスアダプター→P90参照

■共通仕様

号数	外形寸法(mm)			ガス消費量						給湯温度調節 (リモコン接続の場合) (℃)	接続			消費電力 50Hz/60Hz (W)	待機時消費 電力(W)	最低作動水圧 (kPa) (kgf/cm ²)	質量(kg)	
	高さ	幅	奥行	同時		給湯		おいだき			給水・給湯*	12A	LPG				乾燥	満水
24号	600	470	240	53.5	53.5	44.2	44.2	11.6	11.6	32~60	R3/4 (20A)	R3/4 (20A)	R1/2 (15A)	125	1.3	10 0.1	27	30
20号	600	470	240	46.6	46.6	36.7	36.7	11.6	11.6	32~60	R3/4 (20A)	R3/4 (20A)	R1/2 (15A)	115	1.3	10 0.1	27	30
16号	600	470	240	39.8	39.8	29.4	29.4	11.6	11.6	32~60	R1/2 (15A)	R1/2 (15A)	R1/2 (15A)	120	1.3	10 0.1	27	30

※FH-E**12SA*Lタイプは給水・給湯接手R1/2(15A)です。16号は受注対応にて給水・給湯または12A・13AをR3/4(20A)にできます。

■対応リモコン(別売品)

Felimo Delux



台所リモコン MC-E236D-FL [973583] 希望小売価格 ¥24,860 (税抜 ¥22,600)
浴室リモコン FC-236D-FL [973584] 希望小売価格 ¥30,250 (税抜 ¥27,500)

Felimo Voice



台所リモコン MC-E226V-FL [902065] 希望小売価格 ¥21,340 (税抜 ¥19,400)
浴室リモコン FC-226V-FL [902066] 希望小売価格 ¥24,200 (税抜 ¥22,000)

Felimo Pure



台所リモコン MC-226V [971109] 希望小売価格 ¥22,770 (税抜 ¥20,700)
浴室リモコン FC-226V-FL [902066] 希望小売価格 ¥24,200 (税抜 ¥22,000)

250 シリーズ

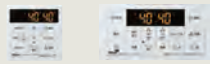

台所リモコン MC-250V-FL [902068] 希望小売価格 ¥20,020 (税抜 ¥18,200)
浴室リモコン FC-250V-FL [902069] 希望小売価格 ¥22,660 (税抜 ¥20,600)



台所リモコン MC-250-FL [902070] 希望小売価格 オープン価格
浴室リモコン FC-250-FL [902071] 希望小売価格 オープン価格

※詳細ページ→P27

※詳細ページ→P29

※詳細ページ→P30

※詳細ページ→P31

アルコーブ壁掛専用型

※(PS標準/PS扉内アルコーブ設置型 ※別売部品必要)



在庫限り

24号		FH-E2422SAAL [971370]	希望小売価格 ¥470,140 (税抜 ¥427,400)
20号		FH-E2022SAAL [971371]	希望小売価格 ¥440,330 (税抜 ¥400,300)
16号		FH-E1612SAAL [971373]	希望小売価格 ¥402,710 (税抜 ¥366,100)

※側方排気カバーは付属です。(左右共通です)
 ※PSアルコーブ設置及び、PS扉内アルコーブ設置の場合は、PSアルコーブ設置用アダプタ(TPFA-8[971683])が必要です。PS取付板上はTPFA-8と同梱されております。
 ※PS扉内アルコーブ設置する際に扉を現地手配する場合はTBFH-1を、扉をSKAWAD-TAを使用する場合はTBFH-1TAをご使用ください。

■専用オプション部品

品名	品番	価格	掲載ページ
配管カバー 450L	HCFA-8 450L	971904	¥9,240(税抜 ¥8,400) P87
配管カバー 650L	HCFA-8 650L	971905	¥11,990(税抜 ¥10,900) P87
据置台 450L	SDFA-10 450L	973367	¥18,150(税抜 ¥16,500) P88
据置台 650L	SDFA-10 650L	973368	¥23,430(税抜 ¥21,300) P88
取付ボックス	TBFH-1	902058	¥10,450(税抜 ¥9,500) P87
PSアルコーブ設置用アダプタ	TPFA-8	971683	¥9,900(税抜 ¥9,000) —
PS扉内アルコーブ取付ボックス	TBFH-1TA	960705	¥12,980(税抜 ¥11,800) P87
PS扉内アルコーブ用化粧板	SKAWAD-TA	971910	オープン価格 P87

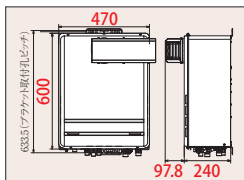

その他のオプション部材→P87参照

PS扉内前方排気・PS標準設置型



在庫限り

24号		FH-E2422SATL [971380]	希望小売価格 ¥466,070 (税抜 ¥423,700)
		■給湯・給水接続[20A]	
20号		FH-E2022SATL [971381]	希望小売価格 ¥436,370 (税抜 ¥396,700)
		■給湯・給水接続[15A]	
		FH-E2012SATL [971382]	希望小売価格 ¥436,370 (税抜 ¥396,700)
16号		FH-E1612SATL [971383]	希望小売価格 ¥398,750 (税抜 ¥362,500)



■専用オプション部品

品名	品番	価格	掲載ページ
取付ボックス	TBFH-1	902058	¥10,450(税抜 ¥9,500) P87
ブラケット(2枚セット)	BRFH-8(2)	971423	¥2,090(税抜 ¥1,900) P89
ブラケット(2枚)・取付板セット	BRFH-8PS	971424	¥4,070(税抜 ¥3,700) P89

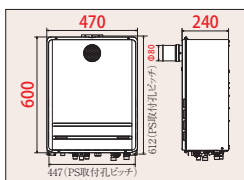

その他のオプション部材→P87参照

●壁掛設置の場合はブラケットが2枚必要です。
 ●配管カバーを設置する場合はブラケット・取付板セットが必要です。
 排気延長・側方排気：不可

PS扉内前方排気延長型



在庫限り

24号		FH-E2422SAT2L [971391]	希望小売価格 ¥466,070 (税抜 ¥423,700)
20号		FH-E2022SAT2L [971392]	希望小売価格 ¥436,370 (税抜 ¥396,700)
16号		FH-E1612SAT2L [971394]	希望小売価格 ¥398,750 (税抜 ¥362,500)



■専用オプション部品

品名	品番	価格	掲載ページ
取付ボックス	TBFH-1	902058	¥10,450(税抜 ¥9,500) P87
ブラケット(2枚セット)	BRFH-8(2)	971423	¥2,090(税抜 ¥1,900) P89
ブラケット(2枚)・取付板セット	BRFH-8PS	971424	¥4,070(税抜 ¥3,700) P89

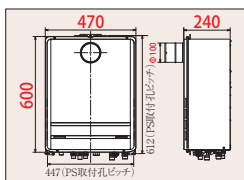

その他のオプション部材→P87参照

●壁掛設置の場合はブラケットが2枚必要です。
 ●配管カバーを設置する場合はブラケット・取付板セットが必要です。

PS扉内後方排気延長型



在庫限り

24号		FH-E2422SABL [971411]	希望小売価格 ¥471,350 (税抜 ¥428,500)
20号		FH-E2022SABL [971412]	希望小売価格 ¥441,760 (税抜 ¥401,600)
16号		FH-E1612SABL [971414]	希望小売価格 ¥404,030 (税抜 ¥367,300)



■専用オプション部品

品名	品番	価格	掲載ページ
取付ボックス	TBFH-1	902058	¥10,450(税抜 ¥9,500) P87

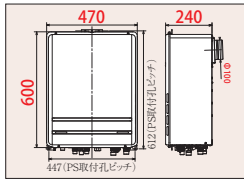

その他のオプション部材→P87参照

PS扉内上方排気延長型



在庫限り

24号		FH-E2422SAUL [971401]	希望小売価格 ¥471,350 (税抜 ¥428,500)
20号		FH-E2022SAUL [971402]	希望小売価格 ¥441,760 (税抜 ¥401,600)
16号		FH-E1612SAUL [971404]	希望小売価格 ¥404,030 (税抜 ¥367,300)



■専用オプション部品

品名	品番	価格	掲載ページ
取付ボックス	TBFH-1	902058	¥10,450(税抜 ¥9,500) P87
ブラケット(2枚セット)	BRFH-8(2)	971423	¥2,090(税抜 ¥1,900) P89
ブラケット(2枚)・取付板セット	BRFH-8PS	971424	¥4,070(税抜 ¥3,700) P89

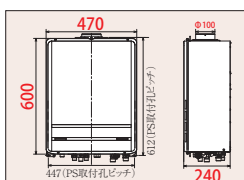

その他のオプション部材→P87参照

●壁掛設置の場合はブラケットが2枚必要です。
 ●配管カバーを設置する場合はブラケット・取付板セットが必要です。

※受注生産のものもございますので、ご注文の際は弊社営業所までお問い合わせください。

エコジョーズ
オート機能
スタンダードサイズ
排気バリエーション
設置形態

ガスふろ給湯器

フルオートタイプ

BRIGHTS
プライツ

ハイブリッド対応

給湯+おいだき

5年保証

※所有者登録が必要

ECOエコース

屋外設置

設置フリータイプ

グリーン購入法適合商品

GOOD DESIGN

■基本機能 機能の詳細はP42をご覧ください。

エネルギー消費効率 91.5%(24号、20号)、90.5%(16号)

日本製

- 塩害対応
- 壁面火災防止装置
- 自己診断機能
- Q機能
- 水量サーボ
- 保温カスタマイズ
- 予約運転
- 湯はり完了前お知らせ
- 自動たし湯
- さし水
- 凍結予防機能付き
- 側方近接(1cm)
- あんしん点検対象
- 配管クリーン機能
- 低温度出湯32℃
- スピードお湯はり
- 低NOx
- 自動湯はり
- おいだき

据置設置型

スマホで
マニュアル!



NEW

24号 **FH-EH2422FARL** [973577]

希望小売価格 ¥534,600 (税抜 ¥486,000)

20号 **FH-EH2012FARL** [973578]

希望小売価格 ¥505,120 (税抜 ¥459,200)

※給水給湯接手は受注対応にてR3/4(20A)可能です。

16号 **FH-EH1612FARL** [973579]

希望小売価格 ¥467,390 (税抜 ¥424,900)

■専用オプション部品

品名	品番	価格	掲載ページ
配管カバー	HCFAR-8 971919	¥22,660 (税抜 ¥20,600)	P87
側方排気カバー	ATFAR-8 971903	¥20,900 (税抜 ¥19,000)	P88
上方排気カバー	HKFAR-8 971899	¥11,770 (税抜 ¥10,700)	P88
据置架台	SKFA-7 973348	¥20,900 (税抜 ¥19,000)	P89
固定金具	固定金具* 00-30621-00	¥330 (税抜 ¥300)	P89

※床面への固定の際に必要な金具です。1コ入りのため、本商品は4セット/台必要となります。壁面との固定用金具は給湯器本体に同梱されています。
※取替ホースセットをご使用の場合は、ふろ給湯器本体はオートタイプをお選びください。(フルオートタイプの場合は、湯量が安定しない場合がございます。)

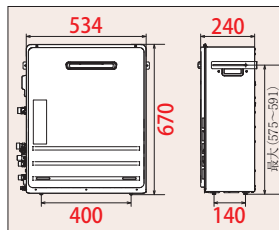

その他のオプション部材→
P87参照

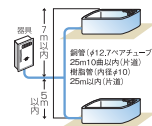

エコジョーズ

機能

フルオート

スタンダード

サイズ

据置

共通項目

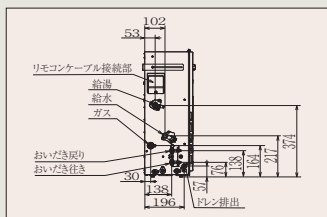

■専用オプション部品 ※浴室リモコンを圧着接続をする場合は端子をカットして接続してください。

品名	品番	価格	掲載ページ
リモコンケーブル	K-2BW 8m	¥2,750 (税抜 ¥2,500)	P89
バスアダプター	BSFA-CP	¥10,560 (税抜 ¥9,600)	P90

その他バスアダプター→P90参照

■共通仕様

号数	外形寸法(mm)			ガス消費量						給湯温度調節 (リモコン接続の場合) (℃)	接続			消費電力 50Hz/60Hz (W)	待機時消費 電力(W)	電源コード(m) * 屋外部	最低作動水圧 (kPa) (kgf/cm ²)	質量(kg)	
	高さ	幅	奥行	同時		給湯		おいだき			給水・給湯*	12A・13A	LPG					乾燥	満水
				13A (kW)	LPガス (kW)	13A (kW)	LPガス (kW)	13A (kW)	LPガス (kW)										
24号	670	534	240	53.5	53.5	44.2	44.2	11.6	11.6	32~60	R3/4 (20A)	R3/4 (15A)	125	1.3	1.5	10 0.1	31	33	
20号	670	534	240	46.6	46.6	36.7	36.7	11.6	11.6	32~60	R1/2 (15A)	R3/4 (20A)	115	1.3	1.5	10 0.1	31	33	
16号	670	534	240	39.8	39.8	29.4	29.4	11.6	11.6	32~60	R1/2 (15A)	R1/2 (15A)	120	1.3	1.5	10 0.1	31	33	

*FH-EH**12FARLタイプは給水・給湯接手R1/2(15A)です。16号は受注対応にて給水・給湯または12A・13AをR3/4(20A)にできます。

■対応リモコン(別売品)

Felimo Link ハイブリッド対応



インターホン機能付マルチセット
(浴室リモコン+台所リモコン)
MFC-HBE308D [985453]
希望小売価格
¥75,570
(税抜 ¥68,700)

※詳細ページ→P25

Felimo Delux

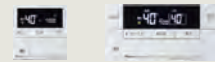

台所リモコン MC-E236D-FL [973583]
希望小売価格 ¥24,860 (税抜 ¥22,600)

浴室リモコン FC-236D-FL [973584]
希望小売価格 ¥30,250 (税抜 ¥27,500)

※詳細ページ→P27

Felimo Voice



台所リモコン MC-E226V-FL [902065]
希望小売価格 ¥21,340 (税抜 ¥19,400)

浴室リモコン FC-226V-FL [902066]
希望小売価格 ¥24,200 (税抜 ¥22,000)

※詳細ページ→P29

250シリーズ



台所リモコン MC-250V-FL [902068]
希望小売価格 ¥20,020 (税抜 ¥18,200)

浴室リモコン FC-250V-FL [902069]
希望小売価格 ¥22,660 (税抜 ¥20,600)

※詳細ページ→P31



台所リモコン MC-250-FL [902070]
希望小売価格 オープン価格

浴室リモコン FC-250-FL [902071]
希望小売価格 オープン価格

ガスふろ給湯器

オートタイプ

BRIGHTS
プライツ

ハイブリッド対応

給湯+おひたき

5年保証

※所有者登録が必要

ECOジョーズ

屋外設置

設置フリータイプ

グリーン購入法
適合商品

GOOD DESIGN

■基本機能 機能の詳細はP42をご覧ください。

エネルギー消費効率 91.5%(24号、20号)、90.5%(16号)

日本製

- 塩害対応
- 壁面火災防止装置
- 自己診断機能
- Q機能
- 水量サーボ
- 保温カスタマイズ
- 予約運転
- 湯はり完了前お知らせ
- たし湯
- さし水
- 凍結予防機能付き
- 側方近接(1cm)
- あんしん点検対象
- 配管クリーン機能
- 低温度出湯32℃
- スピードお湯はり
- 低NOx
- 自動湯はり
- おひたき

据置設置型



24号 **FH-EH2422SARL** [973580]

希望小売価格 ¥474,100 (税抜 ¥431,000)

20号 **FH-EH2012SARL** [973581]

希望小売価格 ¥444,510 (税抜 ¥404,100)

※給水給湯接手は受注対応にてR3/4(20A)可能です。

16号 **FH-EH1612SARL** [973582]

希望小売価格 ¥406,890 (税抜 ¥369,900)

NEW

スマホで
マニュアル!



■専用オプション部品

品名	品番	価格	掲載ページ
配管カバー	HCFAR-8	971919 ¥22,660 (税抜 ¥20,600)	P87
側方排気カバー	ATFAR-8	971903 ¥20,900 (税抜 ¥19,000)	P88
上方排気カバー	HKFAR-8	971899 ¥11,770 (税抜 ¥10,700)	P88
据置架台	SKFA-7	973348 ¥20,900 (税抜 ¥19,000)	P89
固定金具	固定金具*	00-30621-00 ¥330 (税抜 ¥300)	P89

※床面への固定の際に必要な金具です。1コ入りのため、本部品は4セット/台必要となります。壁面との固定用金具は給湯器本体に同梱されています。

■取替ホースセット 2つ穴の循環口を持つ機器からの取替を簡単にします。

G1/2 袋ナット - 耐熱ホース0.5m-φ45 簡易アダプター

PRAS-HB-50(2本1組) [ハロマ市販品]

希望小売価格 ¥18,150 (税抜 ¥16,500)

G1/2 袋ナット - 耐熱ホース1.5m-φ45 簡易アダプター

PRAS-HB(2本1組) [971673]

希望小売価格 ¥18,150 (税抜 ¥16,500)



※フィルター組立セット(FILTER-FH)とセットで取替対応をお願いします。
※現在、自然循環タイプ、または浴槽隣接タイプをご使用の2穴の浴槽に接続できます。

G1/2袋ナット-耐熱ホース1.5m-φ45簡易アダプター
※エコジョーズ以外の据置き型ふろ給湯器にも使用できます。

※壁掛型ふろ給湯器にも使用できます。
※循環金具が2穴タイプになりますので浴槽内の温度に若干のムラが発生する可能性があります。
※ふろ給湯器が自然循環から強制循環にかわる場合、浴槽の循環口にフィルターが必要になります。
※本体はオートタイプをお選び下さい。(フルオートタイプの場合、湯量が安定しない場合がございます。)

フィルター組立セット

FILTER-FH [971674]

希望小売価格 ¥5,280 (税抜 ¥4,800)

浴槽穴50φ 配管45φに対応



フィルター総組立 (フィルター-ホルダ組立)

湯どめキャップ

ホルダ組立

その他のオプション部材→
P87参照

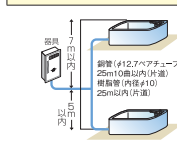
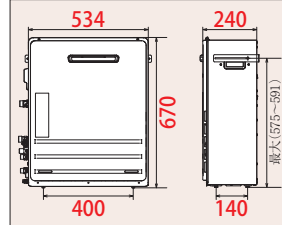

共通項目

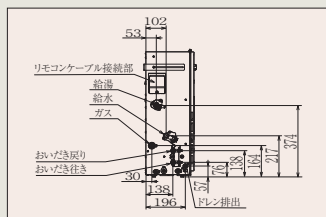

■専用オプション部品

※浴室リモコンを圧着接続をする場合は端子をカットして接続してください。

品名	品番	価格	掲載ページ
リモコンケーブル	K-2BW 8m	902055 ¥2,750 (税抜 ¥2,500)	P89
バスアダプター	BSFA-CP	902056 ¥10,560 (税抜 ¥9,600)	P90

その他バスアダプター→P90参照

■共通仕様

号数	外形寸法(mm)			ガス消費量						給湯温度調節 (リモコン接続の場合) (℃)	接続			消費電力 50Hz/60Hz (W)	待機時消費 電力(W)	電源コード(m) *屋外部	最低作動水圧 (kPa) (kgf/cm ²)	質量(kg)	
	高さ	幅	奥行	同時		給湯		おひたき			給水 給湯	12A 13A	LPG					乾燥	満水
				13A (kW)	LPガス (kW)	13A (kW)	LPガス (kW)	13A (kW)	LPガス (kW)										
24号	670	534	240	53.5	53.5	44.2	44.2	11.6	11.6	32~60	R3/4 (20A)	R1/2 (15A)	125	1.3	1.5	10 0.1	31	33	
20号	670	534	240	46.6	46.6	36.7	36.7	11.6	11.6	32~60	R1/2 (15A)	R3/4 (20A)	115	1.3	1.5	10 0.1	31	33	
16号	670	534	240	39.8	39.8	29.4	29.4	11.6	11.6	32~60	R1/2 (15A)	R1/2 (15A)	120	1.3	1.5	10 0.1	31	33	

*FH-EH**12SARLタイプは給水-給湯接手R1/2(15A)です。16号は受注対応にて給水-給湯または12A-13AをR3/4(20A)にできます。

■対応リモコン(別売品)

Felimo Link ハイブリッド対応



インターホン機能付マルチセット
(浴室リモコン+台所リモコン)
MFC-HBE308D [985453]

希望小売価格
¥75,570
(税抜 ¥68,700)

※詳細ページ→P25

Felimo Delux



台所リモコン **MC-E236D-FL** [973583]
浴室リモコン **FC-236D-FL** [973584]

希望小売価格 ¥24,860 (税抜 ¥22,600)
希望小売価格 ¥30,250 (税抜 ¥27,500)

※詳細ページ→P27

Felimo Voice



台所リモコン **MC-E226V-FL** [902065]
浴室リモコン **FC-226V-FL** [902066]

希望小売価格 ¥21,340 (税抜 ¥19,400)
希望小売価格 ¥24,200 (税抜 ¥22,000)

※詳細ページ→P29

250 シリーズ

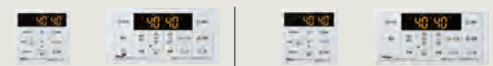

台所リモコン **MC-250V-FL** [902068]
浴室リモコン **FC-250V-FL** [902069]

希望小売価格 ¥20,020 (税抜 ¥18,200)
希望小売価格 ¥22,660 (税抜 ¥20,600)

※詳細ページ→P31

台所リモコン **MC-250-FL** [902070]
浴室リモコン **FC-250-FL** [902071]

希望小売価格 オープン価格
希望小売価格 オープン価格

※受注生産のものもございますので、ご注文の際は弊社営業所までお問い合わせください。

エコジョーズ

オート機能

スタンダードサイズ

据置設置形態

ガスふろ給湯器

オートタイプ

BRIGHTS
プライツ



給湯+おいだき

屋外設置

設置フリータイプ

5年保証
※所有権登録が必要
※24号、20号、13Aタイプののみ

東京都環境局
グレードAA



■基本機能 機能の詳細は P42 をご覧ください。

日本製

- 塩害対応
- 壁面火災防止装置
- 自己診断機能
- Q機能
- 水量サーボ
- 保温カスタマイズ
- 予約運転
- 湯はり完了前お知らせ
- たし湯
- さし水
- 凍結予防機能付き
- 側方近接(1cm)
- あんしん点検対象
- 配管クリーン機能
- 低温度出湯 32℃
- スピードお湯はり
- 低NOx
- 自動湯はり
- おいだき

据置設置型



在庫限り

- 24号 **FH-E2422SARL** [971886]
希望小売価格 ¥474,100 (税抜 ¥431,000)
- 20号 **FH-E2012SARL** [971887]
希望小売価格 ¥444,510 (税抜 ¥404,100)
- 16号 **FH-E1612SARL** [971888]
希望小売価格 ¥406,890 (税抜 ¥369,900)

スマホで
マニュアル!



■専用オプション部品

品名	品番	価格	掲載ページ
配管カバー	HCFAR-8	¥22,660 (税抜 ¥20,600)	P87
側方排気カバー	ATFAR-8	¥20,900 (税抜 ¥19,000)	P88
上方排気カバー	HKFAR-8	¥11,770 (税抜 ¥10,700)	P88
NEW 据置架台	SKFA-7	¥20,900 (税抜 ¥19,000)	P89
固定金具	固定金具*	¥330 (税抜 ¥300)	P89

*床面への固定の際に必要な金具です。1コ入りのため、本商品は4セット/台必要となります。壁面との固定用金具は給湯器本体に同梱されています。

その他のオプション部材 → P87参照

■取替ホースセット 2つ穴の循環口を持つ機器からの取替を簡単にします。 ※オートタイプのみに対応しています。

PRAS-HB (2本1組) [971673]

希望小売価格 ¥18,150 (税抜 ¥16,500)

※フィルター組立セット (FILTER-FH) とセットで取替対応をお願いします。
※現在、自然循環タイプ、または浴槽隣接タイプをご使用の2穴の浴槽に接続できます。



G1/2袋ナット耐熱ホース1.5m-φ45簡易アダプター
※エコジョーズ以外の据置き型ふろ給湯器にも使用できます。
※壁掛型ふろ給湯器にも使用できます。
※循環金具が2穴タイプになりますので浴槽内の温度に若干のムラが発生する可能性があります。
※ふろ給湯器が自然循環から強制循環にかわる場合、浴槽の循環口にフィルターが必要になります。

G1/2袋ナット耐熱ホース0.5m-φ45簡易アダプター

PRAS-HB-50 (2本1組) [パロマ市販品]

希望小売価格 ¥18,150 (税抜 ¥16,500)

フィルター組立セット

FILTER-FH [971674]

希望小売価格 ¥5,280 (税抜 ¥4,800)

浴槽穴50φ 配管45φに対応



フィルター組立 湯どめキャップ ホルダ組立
(フィルター・ホルダ組立)

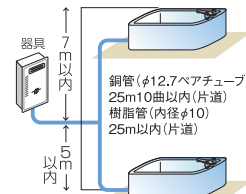

共通項目

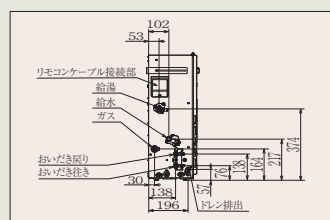

■専用オプション部品

*浴室リモコンを任意接続する場合は端子をカットして接続してください。

品名	品番	価格	掲載ページ
リモコンケーブル	K-2BW 8m	¥2,750 (税抜 ¥2,500)	P89
バスアダプター	BSFA-CP	¥10,560 (税抜 ¥9,600)	P90

その他バスアダプター → P90参照

■共通仕様

号数	外形寸法(mm)			ガス消費量						給湯温度調節 (リモコン接続の場合) (℃)	接続			消費電力 50Hz/60Hz (W)	待機時消費 電力(W)	電源コード (m) *屋外部	最低作動水圧 (kPa) (kgf/cm ²)	質量(kg)	
	高さ	幅	奥行	同時		給湯		おいだき			給水 給湯*	12A 13A	LPG					乾燥	満水
				13A (kW)	LPガス (kW)	13A (kW)	LPガス (kW)	13A (kW)	LPガス (kW)										
24号	670	534	240	53.5	53.5	44.2	44.2	11.6	11.6	32~60	R3/4 (20A)	R3/4 (20A)	R1/2 (15A)	125	1.3	1.5	10 0.1	31	33
20号	670	534	240	46.6	46.6	36.7	36.7	11.6	11.6	32~60	R1/2 (15A)	R3/4 (20A)	R1/2 (15A)	115	1.3	1.5	10 0.1	31	33
16号	670	534	240	39.8	39.8	29.4	29.4	11.6	11.6	32~60	R1/2 (15A)	R1/2 (20A)	R1/2 (15A)	120	1.3	1.5	10 0.1	31	33

*FH-E**12SARLタイプは給水・給湯兼手R1/2(15A)です。16号は受注対応にて給水・給湯または12A・13AをR3/4(20A)にできます。

■対応リモコン(別売品)

Felimo Delux

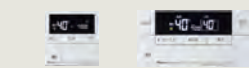

- 台所リモコン MC-E236D-FL [973583]
希望小売価格 ¥24,860 (税抜 ¥22,600)
- 浴室リモコン FC-236D-FL [973584]
希望小売価格 ¥30,250 (税抜 ¥27,500)

※詳細ページ → P27

Felimo Voice



- 台所リモコン MC-E226V-FL [902065]
希望小売価格 ¥21,340 (税抜 ¥19,400)
- 浴室リモコン FC-226V-FL [902066]
希望小売価格 ¥24,200 (税抜 ¥22,000)

※詳細ページ → P29

Felimo Pure

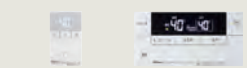

- 台所リモコン MC-226VS [971109]
希望小売価格 ¥22,770 (税抜 ¥20,700)
- 浴室リモコン FC-226V-FL [902066]
希望小売価格 ¥24,200 (税抜 ¥22,000)

※詳細ページ → P30

250 シリーズ



- 台所リモコン MC-250V-FL [902068]
希望小売価格 ¥20,020 (税抜 ¥18,200)
- 浴室リモコン FC-250V-FL [902069]
希望小売価格 ¥22,660 (税抜 ¥20,600)
- 台所リモコン MC-250-FL [902070]
オープン価格
- 浴室リモコン FC-250-FL [902071]
オープン価格

※詳細ページ → P31

ガスふろ給湯器

フルオートタイプ/オートタイプ

SLIM

給湯+おいだき

ECOエコース

屋外設置

設置フリータイプ

東京都環境局
グレードA
※20号13Aタイプ
のみ



日本製

■基本機能 機能の詳細はP42をご覧ください。

- 塩害対応
- 壁面火災防止装置
- 自己診断機能
- Q機能
- 水量サーボ
- 保温カスタマイズ
- 自動湯はり
- おいだき
- さし水
- 凍結予防機能付き
- 側方近接(1cm)
- あんしん点検対象
- 配管クリーン機能
- 低温度出湯32℃
- 低NOx
- 予約運転
- 湯はり完了前お知らせ
- 自動たし湯

※フルオートタイプのみ

壁掛型・PS標準設置型

スマホで
マニュアル!



エコジョーズ

フルオート・オート

機能

スリム

壁掛・PS標準



フルオートタイプ

20号 ■給湯・給水接続[20A]
FH-SE2024FAWL[971949]

希望小売価格 ¥494,560 (税抜 ¥449,600)

■給湯・給水接続[15A]
FH-SE2014FAWL[971950]

希望小売価格 ¥494,560 (税抜 ¥449,600)

16号 ■給湯・給水接続[20A]
FH-SE1614FAWL[971951]

希望小売価格 ¥479,490 (税抜 ¥435,900)

オートタイプ

20号 ■給湯・給水接続[20A]
FH-SE2024SAWL[971952]

希望小売価格 ¥441,760 (税抜 ¥401,600)

■給湯・給水接続[15A]
FH-SE2014SAWL[971953]

希望小売価格 ¥441,760 (税抜 ¥401,600)

16号 ■給湯・給水接続[20A]
FH-SE1614SAWL[971954]

希望小売価格 ¥421,630 (税抜 ¥383,300)

■専用オプション部品

品名	品番	価格	掲載ページ
配管カバー 450L	HCFH-4S 450L	971906 ¥11,440(税抜 ¥10,400)	P87
配管カバー 650L	HCFH-4S 650L	971907 ¥14,630(税抜 ¥13,300)	P87
配管カバー下板	SEFH-4S	971922 ¥4,070(税抜 ¥3,700)	P87
据置台 450L	SDFH-4S 450L	971908 ¥32,450(税抜 ¥29,500)	P87
側方排気カバー	ATFH-4S	971897 ¥22,110(税抜 ¥20,100)	P88
上方排気カバー	HKFH-4S	971898 ¥11,110(税抜 ¥10,100)	P88

その他のオプション部材→P87参照

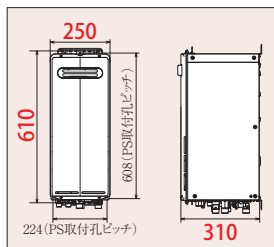

【おいだき配管設置制限】

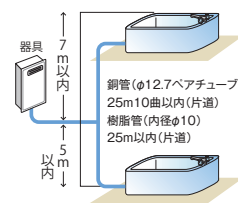

共通項目

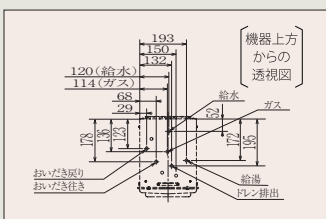

■専用オプション部品 ※浴室リモコンを圧着接続をする場合はコネクターをカットして接続してください。

品名	品番	価格	掲載ページ
リモコンケーブル	K-2BW 8m	902055 ¥2,750(税抜 ¥2,500)	P89
バスアダプター	BSFA-CP	902056 ¥10,560(税抜 ¥9,600)	P90

その他バスアダプター→P90参照

■共通仕様

号数	外形寸法(mm)			ガス消費量								給湯温度調節 (リモコン接続の場合)(℃)	接続			消費電力 50Hz/60Hz (W)	待機時消費 電力(W)	電源コード(m) *屋外部	最低作動水圧 (kPa) (kgf/cm ²)	質量(kg)	
	高さ	幅	奥行	同時		給湯		おいだき		給水・給湯*	12A・13A		LPG	乾燥	満水						
20号	610	250	310	36.5	36.5	36.5	36.5	11.6	11.6	32~60	R1/2 (15A)	R3/4 (20A)	R1/2 (15A)	115	1.3	1.8	10 0.1	25	27		
16号	610	250	310	36.5	36.5	29.3	29.3	11.6	11.6	32~60	R1/2 (15A)	R1/2 (15A)	R1/2 (15A)	115	1.3	1.8	10 0.1	25	27		

※20号2024タイプは給水・給湯接続R3/4(20A)です。16号は受注対応にて給水・給湯または12A・13AをR3/4(20A)にできます。
※上記は壁掛型を基準としており排気/バリエーションによって異なる場合があります。

■対応リモコン(別売品)

Felimo Delux



台所リモコン MC-E236D-FL [973583] 希望小売価格 ¥24,860 (税抜 ¥22,600)
浴室リモコン FC-236D-FL [973584] 希望小売価格 ¥30,250 (税抜 ¥27,500)

Felimo Voice



台所リモコン MC-E226V-FL [902065] 希望小売価格 ¥21,340 (税抜 ¥19,400)
浴室リモコン FC-226V-FL [902066] 希望小売価格 ¥24,200 (税抜 ¥22,000)

Felimo Pure



台所リモコン MC-226VS [971109] 希望小売価格 ¥22,770 (税抜 ¥20,700)
浴室リモコン FC-226V-FL [902066] 希望小売価格 ¥24,200 (税抜 ¥22,000)

250 シリーズ

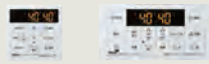

台所リモコン MC-250V-FL [902068] 希望小売価格 ¥20,020 (税抜 ¥18,200)
浴室リモコン FC-250V-FL [902069] 希望小売価格 ¥22,660 (税抜 ¥20,600)



台所リモコン MC-250-FL [902070] 希望小売価格 オープン価格
浴室リモコン FC-250-FL [902071] 希望小売価格 オープン価格

※詳細ページ→P27

※詳細ページ→P29

※詳細ページ→P30

※詳細ページ→P31

PS扉内前方排気型



フルオートタイプ

20号 ■給湯・給水接続[20A]
FH-SE2024FATL[971955]
 希望小売価格 ¥510,950 (税抜 ¥464,500)

■給湯・給水接続[15A]
FH-SE2014FATL[971956]
 希望小売価格 ¥510,950 (税抜 ¥464,500)

16号 ■給湯・給水接続[20A]
FH-SE1614FATL[971957]
 希望小売価格 ¥490,820 (税抜 ¥446,200)

オートタイプ

20号 ■給湯・給水接続[20A]
FH-SE2024SATL[971958]
 希望小売価格 ¥454,300 (税抜 ¥413,000)

■給湯・給水接続[15A]
FH-SE2014SATL[971959]
 希望小売価格 ¥454,300 (税抜 ¥413,000)

16号 ■給湯・給水接続[20A]
FH-SE1614SATL[971960]
 希望小売価格 ¥434,170 (税抜 ¥394,700)

■専用オプション部品

品名	品番	価格	掲載ページ
取付ボックス	TBFH-S1	960698 ¥12,430(税抜 ¥11,300)	P87
取付ボックス(幅広)	TBFH-S2	960838 ¥22,110(税抜 ¥20,100)	P87
取付ボックス(2連)	TBFH-SW	960837 ¥15,070(税抜 ¥13,700)	P87
排気変更アダプター	HFFH-4SE(15)	971900 ¥7,150(税抜 ¥6,500)	P89
排気変更アダプター	HFFH-4SE(30)	971901 ¥7,150(税抜 ¥6,500)	P89

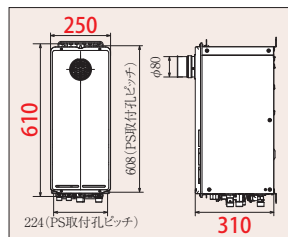

その他のオプション部品→P87参照

排気延長・側方排気：不可

PS扉内上方排気延長型



フルオートタイプ

20号 ■給湯・給水接続[20A]
FH-SE2024FAUL[971961]
 希望小売価格 ¥510,950 (税抜 ¥464,500)

■給湯・給水接続[15A]
FH-SE2014FAUL[971962]
 希望小売価格 ¥510,950 (税抜 ¥464,500)

16号 ■給湯・給水接続[20A]
FH-SE1614FAUL[971963]
 希望小売価格 ¥490,820 (税抜 ¥446,200)

オートタイプ

20号 ■給湯・給水接続[20A]
FH-SE2024SAUL[971964]
 希望小売価格 ¥454,300 (税抜 ¥413,000)

■給湯・給水接続[15A]
FH-SE2014SAUL[971965]
 希望小売価格 ¥454,300 (税抜 ¥413,000)

16号 ■給湯・給水接続[20A]
FH-SE1614SAUL[971966]
 希望小売価格 ¥434,170 (税抜 ¥394,700)

■専用オプション部品

品名	品番	価格	掲載ページ
取付ボックス	TBFH-S1	960698 ¥12,430(税抜 ¥11,300)	P87
取付ボックス(幅広)	TBFH-S2	960838 ¥22,110(税抜 ¥20,100)	P87
取付ボックス(2連)	TBFH-SW	960837 ¥15,070(税抜 ¥13,700)	P87

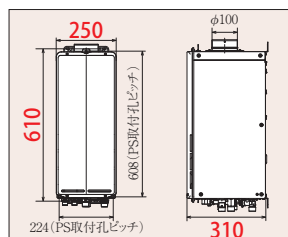

その他のオプション部品→P87参照

[排気延長距離] φ100 7m 4曲

エコジョーズ

フルオート・オート
機能

スリム
サイズ

排気バリエーション
設置形態

ガスふろ給湯器

フルオートタイプ

給湯+おいだき

屋外設置

設置フリータイプ



■基本機能 機能の詳細は P42 をご覧ください。

エネルギー消費効率 82.5%

日本製

- 塩害対応
- 壁面火災防止装置
- 自己診断機能
- Q機能
- 水量サーボ
- 保温カスタマイズ
- 低NOx
- 自動湯はり
- おいだき
- さし水
- 凍結予防機能付き
- 側方近接(1cm)
- あんしん点検対象
- 配管クリーン機能
- 低温度出湯 32℃
- スピードお湯はり
- 最低出湯回数 1.5号*
- 予約運転
- 湯はり完了前お知らせ
- たし湯

*13Aタイプのみ

壁掛型・PS標準設置型

スマホで
マニュアル!



24号 **FH-2423FAWL-1** [976101]

希望小売価格 ¥492,140 (税抜 ¥447,400)

20号 **FH-2023FAWL-1** [976102]

希望小売価格 ¥460,460 (税抜 ¥418,600)

16号 **FH-1613FAWL-1** [976103]

希望小売価格 ¥421,080 (税抜 ¥382,800)

■専用オプション部品

品名	品番	価格	掲載ページ
配管カバー450L	HCFA-8 450L 971904	¥9,240(税抜 ¥8,400)	P87
配管カバー650L	HCFA-8 650L 971905	¥11,990(税抜 ¥10,900)	P87
据置台 450L	S DFA-10 450L 973367	¥18,150(税抜 ¥16,500)	P88
据置台 650L	S DFA-10 650L 973368	¥23,430(税抜 ¥21,300)	P88
側方排気カバー	ATFAK-10 974283	¥23,980(税抜 ¥21,800)	P88
上方排気カバー	HKFAK-8 971774	¥7,150(税抜 ¥6,500)	P88

その他のオプション部材→P87参照

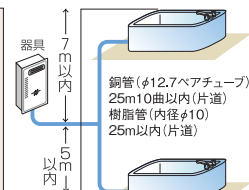
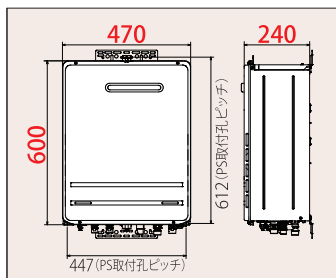

フルオート

スタンダード

壁掛・PS標準

■***3シリーズ

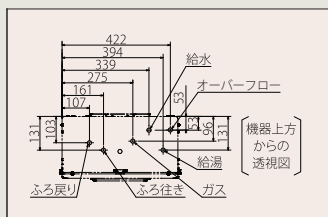

***0シリーズはお問い合わせください。

■専用オプション部品

*浴室リモコンを圧着接続をする場合は端子をカットして接続してください。

品名	品番	価格	掲載ページ
リモコンケーブル	K-2BW 8m	¥2,750(税抜 ¥2,500)	P89
バスアダプター	BSFA-CP	¥10,560(税抜 ¥9,600)	P90

その他バスアダプター→P90参照

■***3シリーズ

号数	外形寸法(mm)			ガス消費量						給湯温度調節 (リモコン接続の場合) (℃)	接続			消費電力 50Hz/60Hz (W)	待機時消費 電力(W)	最低作動水圧 (kPa) (kgf/㎡)	質量(kg)	
	高さ	幅	奥行	同時	給湯		暖房		給水・給湯		12A 13A	LPG	乾燥				満水	
24号	600	470	240	59.9	59.9	50.4	50.4	11.6	11.6	32~60	R3/4 (20A)	R3/4 (20A)	R1/2 (15A)	125	1.3	10 0.1	23	24
20号	600	470	240	49.1	49.1	42.0	42.0	11.6	11.6	32~60	R1/2 (15A)	R3/4 (20A)	R1/2 (15A)	115	1.3	10 0.1	23	24
16号	600	470	240	43.0	43.0	33.6	33.6	11.6	11.6	32~60	R1/2 (15A)	R1/2 (15A)	R1/2 (15A)	113/113	1.3	10 0.1	23	24

*20号2023タイプは給水・給湯R3/4(20A)です。

■対応リモコン(別売品)

Felimo Delux



台所リモコン MC-E236D-FL [973583]	浴室リモコン FC-236D-FL [973584]
希望小売価格 ¥24,860 (税抜 ¥22,600)	希望小売価格 ¥30,250 (税抜 ¥27,500)

Felimo Voice



台所リモコン MC-E226V-FL [902065]	浴室リモコン FC-226V-FL [902066]
希望小売価格 ¥21,340 (税抜 ¥19,400)	希望小売価格 ¥24,200 (税抜 ¥22,000)

Felimo Pure



台所リモコン MC-226VS [971109]	浴室リモコン FC-226V-FL [902066]
希望小売価格 ¥22,770 (税抜 ¥20,700)	希望小売価格 ¥24,200 (税抜 ¥22,000)

250シリーズ

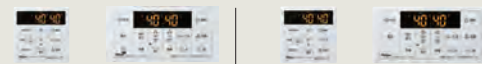

台所リモコン MC-250V-FL [902068]	浴室リモコン FC-250V-FL [902069]	台所リモコン MC-250-FL [902070]	浴室リモコン FC-250-FL [902071]
希望小売価格 ¥20,020 (税抜 ¥18,200)	希望小売価格 ¥22,660 (税抜 ¥20,600)	希望小売価格 オープン価格	希望小売価格 オープン価格

※詳細ページ→P27

※詳細ページ→P29

※詳細ページ→P30

※詳細ページ→P31

アルコーブ壁掛専用型

※(PS標準/PS扉内アルコーブ設置型 ※別売部品必要)



スマホで
マニュアル!



- 24号 **FH-2423FAAL-1** [976108]
希望小売価格 ¥505,230 (税抜 ¥459,300)
- 20号 **FH-2023FAAL-1** [976109]
希望小売価格 ¥473,660 (税抜 ¥430,600)
- 16号 **FH-1613FAAL-1** [976110]
希望小売価格 ¥434,170 (税抜 ¥394,700)

※側方排気カバーは付属です。(左右共通です)
 ※PSアルコーブ設置及び、PS扉内アルコーブ設置の場合は、PSアルコーブ設置用アダプタ(TPFA-8[971683])が必要です。PS取付板上はTPFA-8と同梱されております。
 ※PS扉内アルコーブ設置する際に扉を現地手配する場合はTBFH-1を、扉をSKAWAD-TAを使用する場合はTBFH-1TAをご使用ください。

専用オプション部品

品名	品番	価格	掲載ページ
配管カバー 450L	HCFA-8 450L	971904	¥9,240(税抜 ¥8,400) P87
配管カバー 650L	HCFA-8 650L	971905	¥11,990(税抜 ¥10,900) P87
据置台 450L	SDFA-10 450L	973367	¥18,150(税抜 ¥16,500) P88
据置台 650L	SDFA-10 650L	973368	¥23,430(税抜 ¥21,300) P88
NEW PS扉内取付ボックス	TBFH-2	973478	¥10,450(税抜 ¥9,500) P87
在庫限り PS扉内取付ボックス	TBFH-1	902058	¥10,450(税抜 ¥9,500) P87
PSアルコーブ設置用アダプタ	TPFA-8	971683	¥9,900(税抜 ¥9,000) —
SKAWAD-TA取付ボックス	TBFH-1TA	960705	¥12,980(税抜 ¥11,800) P87
PS扉内アルコーブ用化粧板	SKAWAD-TA	971910	オープン価格 P87

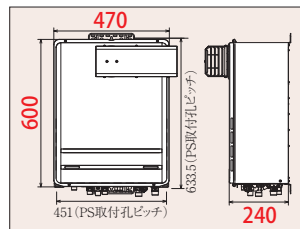

その他のオプション部材
→P87参照
排気延長:不可

PS扉内前方排気型



- 24号 **FH-2423FATL-1** [976115]
希望小売価格 ¥505,230 (税抜 ¥459,300)
- 20号 **FH-2023FATL-1** [976116]
希望小売価格 ¥473,660 (税抜 ¥430,600)
- 16号 **FH-1613FATL-1** [976117]
希望小売価格 ¥434,170 (税抜 ¥394,700)

※ブラケット標準取付済



スマホで
マニュアル!

専用オプション部品

品名	品番	価格	掲載ページ
NEW PS扉内取付ボックス	TBFH-2	973478	¥10,450(税抜 ¥9,500) P87
在庫限り PS扉内取付ボックス	TBFH-1	902058	¥10,450(税抜 ¥9,500) P87
排気変更アダプター	HHFAK-8	971775	¥7,040(税抜 ¥6,400) P88

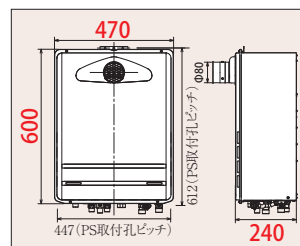

その他のオプション部材
→P87参照
排気延長:側方排気:不可

PS扉内前方排気延長型



- 24号 **FH-2423FAT2L-1** [976122]
希望小売価格 ¥505,230 (税抜 ¥459,300)
- 20号 **FH-2023FAT2L-1** [976123]
希望小売価格 ¥473,660 (税抜 ¥430,600)
- 16号 **FH-1613FAT2L-1** [976124]
希望小売価格 ¥434,170 (税抜 ¥394,700)

※ブラケット標準取付済



スマホで
マニュアル!

専用オプション部品

品名	品番	価格	掲載ページ
NEW PS扉内取付ボックス	TBFH-2	973478	¥10,450(税抜 ¥9,500) P87
在庫限り PS扉内取付ボックス	TBFH-1	902058	¥10,450(税抜 ¥9,500) P87

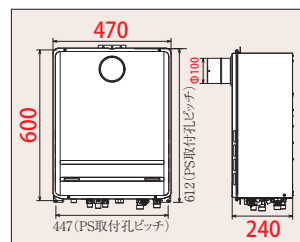

その他のオプション部材
→P87参照
[排気延長距離]φ100 7m 4曲

PS扉内後方排気延長型



- 24号 **FH-2423FABL-1** [976129]
希望小売価格 ¥505,230 (税抜 ¥459,300)
- 20号 **FH-2023FABL-1** [976130]
希望小売価格 ¥473,660 (税抜 ¥430,600)
- 16号 **FH-1613FABL-1** [976131]
希望小売価格 ¥434,170 (税抜 ¥394,700)



スマホで
マニュアル!

専用オプション部品

品名	品番	価格	掲載ページ
NEW PS扉内取付ボックス	TBFH-2	973478	¥10,450(税抜 ¥9,500) P87
在庫限り PS扉内取付ボックス	TBFH-1	902058	¥10,450(税抜 ¥9,500) P87

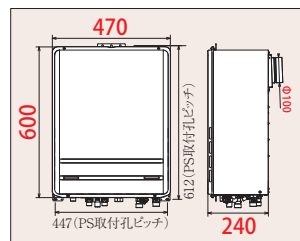

[排気延長距離]φ100 7m 4曲

※受注生産のものもございますので、ご注文の際は弊社営業所までお問い合わせください。

フルオート
スタンダード
排気バリエーション

ガスふろ給湯器

オートタイプ

給湯+おいだき

屋外設置

設置フリータイプ



■基本機能 機能の詳細はP42をご覧ください。

エネルギー消費効率 82.5%

日本製

- 塩害対応
- 壁面火災防止装置
- 自己診断機能
- Q機能
- 水量サーボ
- 保温カスタマイズ
- 低NOx
- 自動湯はり
- おいだき
- さし水
- 凍結予防機能付き
- 側方近接(1cm)
- あんしん点検対象
- 配管クリーン機能
- 低温度出湯32℃
- スピードお湯はり
- 最低出湯回数1.5号*
- 予約運転
- 湯はり完了前お知らせ
- たし湯

*13Aタイプのみ

壁掛型・PS標準設置型

スマホでマニュアル!



24号 **FH-2423SAWL-1** [976104]

希望小売価格 ¥435,600 (税抜 ¥396,000)

20号

FH-2023SAWL-1 [976105]

希望小売価格 ¥404,030 (税抜 ¥367,300)

16号

FH-2013SAWL-1 [976106]

希望小売価格 ¥404,030 (税抜 ¥367,300)

16号

FH-1613SAWL-1 [976107]

希望小売価格 ¥364,540 (税抜 ¥331,400)

■専用オプション部品

品名	品番	価格	掲載ページ
配管カバー-450L	HCFA-8 450L	971904	¥9,240(税抜 ¥8,400) P87
配管カバー-650L	HCFA-8 650L	971905	¥11,990(税抜 ¥10,900) P87
据置台 450L	SDFA-10 450L	973367	¥18,150(税抜 ¥16,500) P88
据置台 650L	SDFA-10 650L	973368	¥23,430(税抜 ¥21,300) P88
側方排気カバー	ATFAK-10	974283	¥23,980(税抜 ¥21,800) P88
上方排気カバー	HKFAK-8	971774	¥7,150(税抜 ¥6,500) P88

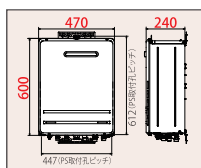

その他のオプション部品→P87参照

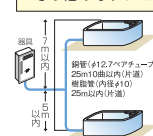

アルコーブ壁掛専用型

※(PS標準/PS扉内アルコーブ設置型 ※別売部品必要)

スマホでマニュアル!



24号 **FH-2423SAAL-1** [976111]

希望小売価格 ¥448,690 (税抜 ¥407,900)

20号

FH-2023SAAL-1 [976112]

希望小売価格 ¥417,120 (税抜 ¥379,200)

16号

FH-2013SAAL-1 [976113]

希望小売価格 ¥417,120 (税抜 ¥379,200)

16号

FH-1613SAAL-1 [976114]

希望小売価格 ¥377,740 (税抜 ¥343,400)

■専用オプション部品

品名	品番	価格	掲載ページ
配管カバー-450L	HCFA-8 450L	971904	¥9,240(税抜 ¥8,400) P87
配管カバー-650L	HCFA-8 650L	971905	¥11,990(税抜 ¥10,900) P87
据置台 450L	SDFA-10 450L	973367	¥18,150(税抜 ¥16,500) P88
据置台 650L	SDFA-10 650L	973368	¥23,430(税抜 ¥21,300) P88
PS扉内取付ボックス	TBFH-1	902058	¥10,450(税抜 ¥9,500) P87
PSアルコーブ設置用アダプタ	TPFA-8	971683	¥9,900(税抜 ¥9,000) —
SKAWAD-TA用取付ボックス	TBFH-1TA	960705	¥12,980(税抜 ¥11,800) P87
PS扉内アルコーブ用化粧板	SKAWAD-TA	971910	オープン価格 P87

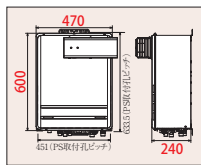

その他のオプション部品→P87参照

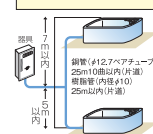

- ※側方排気カバーは付属です。(左右共通です)
- ※PSアルコーブ設置及び、PS扉内アルコーブ設置の場合は、PSアルコーブ設置用アダプタ(TPFA-8 [971683])が必要です。PS取付板上はTPFA-8に同梱されております。
- ※PS扉内アルコーブ設置する際に扉を現地手配する場合はTBFH-1を、扉をSKAWAD-TAを使用する場合はTBFH-1TAをご使用ください。

■***3シリーズ

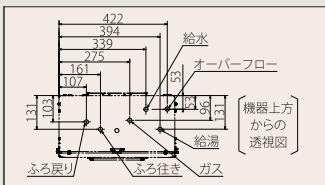

※仕様一覧詳細ページ→P93参照

■専用オプション部品

※浴室リモコンを圧着接続をする場合はコネクターをカットして接続してください。

品名	品番	価格	掲載ページ
リモコンケーブル	K-2BW 8m	902055	¥2,750(税抜 ¥2,500) P89
バスアダプター	BSFA-CP	902056	¥10,560(税抜 ¥9,600) P90

その他バスアダプター→P90参照

■対応リモコン(別売品)

Felimo Delux

台所リモコン MC-E236D-FL [973583]	浴室リモコン FC-236D-FL [973584]
希望小売価格 ¥24,860 (税抜 ¥22,600)	希望小売価格 ¥30,250 (税抜 ¥27,500)

Felimo Voice

台所リモコン MC-E226V-FL [902065]	浴室リモコン FC-226V-FL [902066]
希望小売価格 ¥21,340 (税抜 ¥19,400)	希望小売価格 ¥24,200 (税抜 ¥22,000)

Felimo Pure

台所リモコン MC-226VS [971109]	浴室リモコン FC-226V-FL [902066]
希望小売価格 ¥22,770 (税抜 ¥20,700)	希望小売価格 ¥24,200 (税抜 ¥22,000)

250 シリーズ

台所リモコン MC-250V-FL [902068]	浴室リモコン FC-250V-FL [902069]	台所リモコン MC-250-FL [902070]	浴室リモコン FC-250-FL [902071]
希望小売価格 ¥20,020 (税抜 ¥18,200)	希望小売価格 ¥22,660 (税抜 ¥20,600)	希望小売価格 オープン価格	希望小売価格 オープン価格

※詳細ページ→P27

※詳細ページ→P29

※詳細ページ→P30

※詳細ページ→P31

PS 扉内前方排気型



- 24号 ■ **FH-2423SATL-1** [976118]
希望小売価格 ¥448,690 (税抜 ¥407,900)
■給湯・給水接続 [20A]
- 20号 ■ **FH-2023SATL-1** [976119]
希望小売価格 ¥417,120 (税抜 ¥379,200)
■給湯・給水接続 [15A]
- **FH-2013SATL-1** [976120]
希望小売価格 ¥417,120 (税抜 ¥379,200)
- 16号 ■ **FH-1613SATL-1** [976121]
希望小売価格 ¥377,740 (税抜 ¥343,400)

※ブラケット標準取付済

スマホで
マニュアル!



■専用オプション部品

品名	品番	価格	掲載ページ
NEW PS扉内取付ボックス	TBFH-2	973478 ¥10,450(税抜 ¥9,500)	P87
在庫限り PS扉内取付ボックス	TBFH-1	902058 ¥10,450(税抜 ¥9,500)	P87
排気変更アダプター	HHFAK-8	971775 ¥7,040(税抜 ¥6,400)	P89

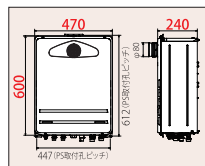

その他のオプション部材→P87参照

排気延長・側方排気:不可

PS 扉内前方排気延長型



- 24号 ■ **FH-2423SAT2L-1** [976125]
希望小売価格 ¥448,690 (税抜 ¥407,900)
■給湯・給水接続 [20A]
- 20号 ■ **FH-2023SAT2L-1** [976126]
希望小売価格 ¥417,120 (税抜 ¥379,200)
■給湯・給水接続 [15A]
- **FH-2013SAT2L-1** [976127]
希望小売価格 ¥417,120 (税抜 ¥379,200)
- 16号 ■ **FH-1613SAT2L-1** [976128]
希望小売価格 ¥377,740 (税抜 ¥343,400)

※ブラケット標準取付済

スマホで
マニュアル!



■専用オプション部品

品名	品番	価格	掲載ページ
NEW PS扉内取付ボックス	TBFH-2	973478 ¥10,450(税抜 ¥9,500)	P87
在庫限り PS扉内取付ボックス	TBFH-1	902058 ¥10,450(税抜 ¥9,500)	P87

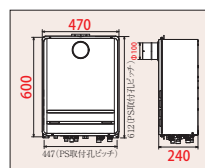

その他のオプション部材→P87参照

[排気延長距離] φ100 7m 4曲

PS 扉内後方排気延長型



- 24号 ■ **FH-2423SABL-1** [976132]
希望小売価格 ¥448,690 (税抜 ¥407,900)
■給湯・給水接続 [20A]
- 20号 ■ **FH-2023SABL-1** [976133]
希望小売価格 ¥417,120 (税抜 ¥379,200)
■給湯・給水接続 [15A]
- **FH-2013SABL-1** [976134]
希望小売価格 ¥417,120 (税抜 ¥379,200)
- 16号 ■ **FH-1613SABL-1** [976135]
希望小売価格 ¥377,740 (税抜 ¥343,400)

※ブラケット標準取付済

スマホで
マニュアル!



■専用オプション部品

品名	品番	価格	掲載ページ
NEW PS扉内取付ボックス	TBFH-2	973478 ¥10,450(税抜 ¥9,500)	P87
在庫限り PS扉内取付ボックス	TBFH-1	902058 ¥10,450(税抜 ¥9,500)	P87

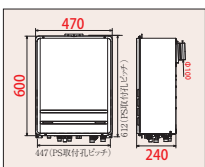

[排気延長距離] φ100 7m 4曲

PS 扉内上方排気延長型



- 24号 ■ **FH-2423SAUL-1** [976136]
希望小売価格 ¥448,690 (税抜 ¥407,900)
■給湯・給水接続 [20A]
- 20号 ■ **FH-2023SAUL-1** [976137]
希望小売価格 ¥417,120 (税抜 ¥379,200)
■給湯・給水接続 [15A]
- **FH-2013SAUL-1** [976138]
希望小売価格 ¥417,120 (税抜 ¥379,200)
- 16号 ■ **FH-1613SAUL-1** [976139]
希望小売価格 ¥377,740 (税抜 ¥343,400)

※ブラケット標準取付済

スマホで
マニュアル!



■専用オプション部品

品名	品番	価格	掲載ページ
NEW PS扉内取付ボックス	TBFH-2	973478 ¥10,450(税抜 ¥9,500)	P87
在庫限り PS扉内取付ボックス	TBFH-1	902058 ¥10,450(税抜 ¥9,500)	P87

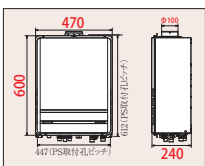

[排気延長距離] φ100 7m 4曲

壁埋込み型 取替専用



- 20号 ■給湯・給水接続 [20A]
- **FH-2023SAML-1** [976140]
希望小売価格 ¥428,890 (税抜 ¥389,900)
- 給湯・給水接続 [15A]
- **FH-2013SAML-1** [976151]
希望小売価格 ¥428,890 (税抜 ¥389,900)

■壁埋込み型オプション部品

品名	品番	価格	掲載ページ
取替扉	KTDR-8	971911 ¥54,450(税抜 ¥49,500)	—

※この機器は、壁埋込みボックスが防火性能評定のV型(内寸W488×H1200×D230)に設置する取替専用機器です。取替には上記専用取替扉が必要になります。

スマホで
マニュアル!



ガスふろ給湯器

フルオートタイプ

給湯+おいだき

屋外設置

設置フリータイプ



日本製

■基本機能 機能の詳細はP42をご覧ください。

- 塩害対応
- 壁面火災防止装置
- 自己診断機能
- Q機能
- 水量サーボ
- 保温カスタマイズ
- 予約運転
- 湯はり完了前お知らせ
- 自動たし湯
- さし水
- 凍結予防機能付き
- 側方近接(1cm)
- あんしん点検対象
- 配管クリーン機能
- 低温度出湯32℃
- スピードお湯はり
- 低NOx
- 自動湯はり
- おいだき
- たし湯

据置設置型



24号 **FH-2423FAR**[971889]
希望小売価格 **¥524,370** (税抜 ¥476,700)

20号 ■給湯・給水接続[20A]
FH-2023FAR[971890]
希望小売価格 **¥492,800** (税抜 ¥448,000)

■給湯・給水接続[15A]
FH-2013FAR[971891]
希望小売価格 **¥492,800** (税抜 ¥448,000)

16号 **FH-1613FAR**[971892]
希望小売価格 **¥457,930** (税抜 ¥416,300)

スマホで
マニュアル!



■専用オプション部品

品名	品番	価格	掲載ページ
配管カバー	HCFAR-8 971919	¥22,660(税抜 ¥20,600)	P87
側方排気カバー	ATFARK-8 971920	¥28,160(税抜 ¥25,600)	P88
上方排気カバー	HKFAK-8 971774	¥7,150(税抜 ¥6,500)	P88
NEW 据置架台	SKFA-7 973348	¥20,900(税抜 ¥19,000)	P89
固定金具	固定金具* 00-30621-00	¥330(税抜 ¥300)	P89

*床面への固定の際に必要な金具です。1コ入りのため、本部品は4セット/台必要となります。壁面との固定用金具は給湯器本体に同梱されています。

その他のオプション部材→P87参照

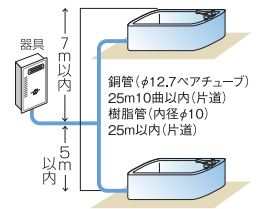
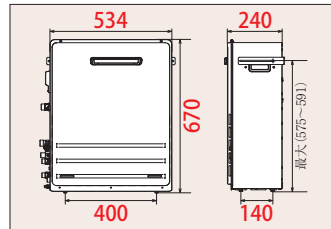

フルオート

スタンダード

据置

共通項目

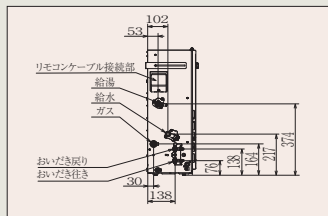

■専用オプション部品

*浴室リモコンを圧着接続をする場合はコネクターをカットして接続してください。

品名	品番	価格	掲載ページ
リモコンケーブル	K-2BW 8m	¥2,750(税抜 ¥2,500)	P89
バスアダプター	BSFA-CP	¥10,560(税抜 ¥9,600)	P90

その他バスアダプター→P90参照

■共通仕様

号数	外形寸法(mm)			ガス消費量						給湯温度調節 (リモコン接続の場合) (℃)	接続			消費電力 50Hz/60Hz (W)	待機時消費 電力(W)	電源コード(m) *屋外部	最低作動水圧 (kPa) (kgf/cm ²)	質量(kg)	
	高さ	幅	奥行	同時		給湯		おいだき			給水 給湯*	12A 13A*	LPG					乾燥	満水
24号	670	534	240	59.9	59.9	50.4	50.4	11.6	11.6	32~60	R3/4 (20A)	R3/4 (20A)	R1/2 (15A)	125	1.3	1.5	10 0.1	27	28
				49.1	49.1	42.0	42.0	11.6	11.6	32~60	R3/4 (20A)	R3/4 (20A)	R1/2 (15A)	115	1.3	1.5	10 0.1	27	28
20号	670	534	240	49.1	49.1	42.0	42.0	11.6	11.6	32~60	R1/2 (15A)	R3/4 (20A)	R1/2 (15A)	115	1.3	1.5	10 0.1	27	28
				43.0	43.0	33.6	33.6	11.6	11.6	32~60	R1/2 (15A)	R1/2 (20A)	R1/2 (15A)	105	1.3	1.5	10 0.1	27	28

*20号2023タイプは給水・給湯R3/4(20A)です。

■対応リモコン(別売品)

Felimo Delux

台所リモコン MC-E236D-FL [973583]	浴室リモコン FC-236D-FL [973584]
希望小売価格 ¥24,860 (税抜 ¥22,600)	希望小売価格 ¥30,250 (税抜 ¥27,500)

※詳細ページ→P27

Felimo Voice

台所リモコン MC-E226V-FL [902065]	浴室リモコン FC-226V-FL [902066]
希望小売価格 ¥21,340 (税抜 ¥19,400)	希望小売価格 ¥24,200 (税抜 ¥22,000)

※詳細ページ→P29

Felimo Pure

台所リモコン MC-226VS [971109]	浴室リモコン FC-226V-FL [902066]
希望小売価格 ¥22,770 (税抜 ¥20,700)	希望小売価格 ¥24,200 (税抜 ¥22,000)

※詳細ページ→P30

250 シリーズ

台所リモコン MC-250V-FL [902068]	浴室リモコン FC-250V-FL [902069]	台所リモコン MC-250-FL [902070]	浴室リモコン FC-250-FL [902071]
希望小売価格 ¥20,020 (税抜 ¥18,200)	希望小売価格 ¥22,660 (税抜 ¥20,600)	希望小売価格 オープン価格	希望小売価格 オープン価格

※詳細ページ→P31

ガスふろ給湯器

オートタイプ

給湯+おいだき

屋外設置

設置フリータイプ



日本製

■基本機能 機能の詳細はP42をご覧ください。

- 塩害対応
- 壁面火災防止装置
- 自己診断機能
- Q機能
- 水量サーボ
- 保温カスタマイズ
- 予約運転
- 湯はり完了前お知らせ
- おいだき
- たし湯
- 凍結予防機能付き
- 側方近接(1cm)
- あんしん点検対象
- 配管クリーン機能
- 低温度出湯32℃
- スピードお湯はり
- 低NOx
- 自動湯はり
- さし水

据置設置型



- 24号 FH-2423SAR**[971893]
希望小売価格 ¥467,170 (税抜 ¥424,700)
- 20号 FH-2023SAR**[971894]
■給湯・給水接続[20A]
希望小売価格 ¥435,600 (税抜 ¥396,000)
- 20号 FH-2013SAR**[971895]
■給湯・給水接続[15A]
希望小売価格 ¥435,600 (税抜 ¥396,000)
- 16号 FH-1613SAR**[971896]
希望小売価格 ¥393,470 (税抜 ¥357,700)

スマホで
マニュアル!



■専用オプション部品

品名	品番	価格	掲載ページ
配管カバー	HCFAR-8	971919	¥22,660(税抜 ¥20,600) P87
側方排気カバー	ATFARK-8	971920	¥28,160(税抜 ¥25,600) P88
上方排気カバー	HKFAK-8	971774	¥7,150(税抜 ¥6,500) P88
NEW 据置架台	SKFA-7	973348	¥20,900(税抜 ¥19,000) P89
固定金具	固定金具*	00-30621-00	¥330(税抜 ¥300) P89

*床面への固定の際に必要な金具です。1コ入りのため、本部品は4セット/台必要となります。壁面との固定用金具は給湯器本体に同梱されています。

その他のオプション部材→P87参照

■取替ホースセット 2つ穴の循環口を持つ機器からの取替を簡単にします。 ※オートタイプのみに対応しています。

PRAS-HB (2本1組) [971673]

希望小売価格 ¥18,150 (税抜 ¥16,500)

※フィルター組立セット(FILTER-FH)とセットで取替対応をお願いします。
※現在、自然循環タイプ、または浴槽隣接タイプをご使用の2穴の浴槽に接続できます。

G1/2袋ナット・耐熱ホース1.5m-φ45簡易アダプター
※エコジョーズ以外の据置き型ふろ給湯器にも使用できます。

※壁掛型ふろ給湯器にも使用できます。
※循環金具が2穴タイプになりますので浴槽内の温度に若干のムラが発生する可能性があります。
※ふろ給湯器が自然循環から強制循環にかかる場合、浴槽の循環口にフィルターが必要になります。

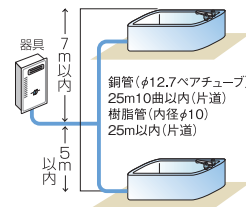
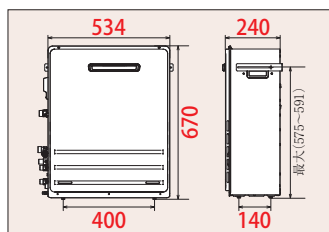

G1/2袋ナット・耐熱ホース0.5m-φ45簡易アダプター

PRAS-HB-50(2本1組) [バロマ市販品]

希望小売価格 ¥18,150 (税抜 ¥16,500)

フィルター組立セット

FILTER-FH [971674]

希望小売価格 ¥5,280 (税抜 ¥4,800)

浴槽穴50φ 配管45φに対応



共通項目

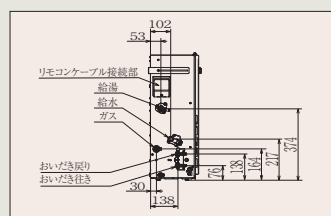

■専用オプション部品

*浴室リモコンを圧着接続をする場合はコネクターをカットして接続してください。

品名	品番	価格	掲載ページ
リモコンケーブル	K-2BW 8m	902055	¥2,750(税抜 ¥2,500) P89
バスアダプター	BSFA-CP	902056	¥10,560(税抜 ¥9,600) P90

その他バスアダプター→P90参照

■共通仕様

号数	外形寸法(mm)			ガス消費量				給湯温度調節 (リモコン接続の場合) (℃)	接続			消費電力 50Hz/60Hz (W)	待機時消費 電力(W)	電源コード(m) *屋外部	最低作動水圧 (kPa) (kgf/cm ²)	質量(kg)		
	高さ	幅	奥行	同時	給湯	おいだき	給水		12A	LPG	乾燥					満水		
24号	670	534	240	13A (kW)	LPガス (kW)	13A (kW)	LPガス (kW)	13A (kW)	LPガス (kW)	R3/4 (20A)	R3/4 (20A)	R1/2 (15A)	125	1.3	1.5	10 0.1	27	28
				49.1	49.1	42.0	42.0	11.6	11.6	R3/4 (20A)	R3/4 (20A)	R1/2 (15A)	115	1.3	1.5	10 0.1	27	28
20号	670	534	240	13A (kW)	LPガス (kW)	13A (kW)	LPガス (kW)	13A (kW)	LPガス (kW)	R1/2 (15A)	R3/4 (20A)	R1/2 (15A)	115	1.3	1.5	10 0.1	27	28
				49.1	49.1	42.0	42.0	11.6	11.6	R1/2 (15A)	R1/2 (15A)	R1/2 (15A)	105	1.3	1.5	10 0.1	27	28
16号	670	534	240	43.0	43.0	33.6	33.6	11.6	11.6	R1/2 (15A)	R1/2 (20A)	R1/2 (15A)	105	1.3	1.5	10 0.1	27	28

*20号2023タイプは給湯・給水R3/4(20A)です。

■対応リモコン(別売品)

Felimo Delux



台所リモコン MC-E236D-FL [973583]
希望小売価格 ¥24,860 (税抜 ¥22,600)

浴室リモコン FC-236D-FL [973584]
希望小売価格 ¥30,250 (税抜 ¥27,500)

※詳細ページ→P27

Felimo Voice



台所リモコン MC-E226V-FL [902065]
希望小売価格 ¥21,340 (税抜 ¥19,400)

浴室リモコン FC-226V-FL [902066]
希望小売価格 ¥24,200 (税抜 ¥22,000)

※詳細ページ→P29

Felimo Pure

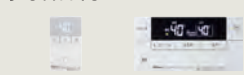

台所リモコン MC-226VS [971109]
希望小売価格 ¥22,770 (税抜 ¥20,700)

浴室リモコン FC-226V-FL [902066]
希望小売価格 ¥24,200 (税抜 ¥22,000)

※詳細ページ→P30

250 シリーズ



台所リモコン MC-250V-FL [902068]
希望小売価格 ¥20,020 (税抜 ¥18,200)

浴室リモコン FC-250V-FL [902069]
希望小売価格 ¥22,660 (税抜 ¥20,600)

台所リモコン MC-250-FL [902070]
希望小売価格 オープン価格

浴室リモコン FC-250-FL [902071]
希望小売価格 オープン価格

※詳細ページ→P31

ガスふろ給湯器

コンパクトオートタイプ

T-ino ティーノ

給湯+おいだき

屋外設置

設置フリータイプ



従来のふろ給湯器より軽量・コンパクトになりました。

■基本機能 機能の詳細はP42をご覧ください。

エネルギー消費効率 81.1%

日本製

- 塩害対応
- 壁面火災防止装置
- 自己診断機能
- Q機能
- 水量サーボ
- 予約運転
- 湯はり完了前お知らせ
- たし湯
- さし水
- 凍結予防機能付き
- 側方近接(1cm)
- あんしん点検対象
- 配管クリーン機能
- 低温度出湯35℃
- 低NOx
- 自動湯はり
- おいだき

壁掛型・PS標準設置型

スマホで
マニュアル!



20号

■給湯・給水接続[20A]

FH-C2020AWL[960656]

希望小売価格 ¥405,240 (税抜 ¥368,400)

■給湯・給水接続[15A]

FH-C2010AWL[960655]

希望小売価格 ¥405,240 (税抜 ¥368,400)

■専用オプション部品

品名	品番	価格	掲載ページ
配管カバー	HCCA-7	960689 ¥10,670(税抜 ¥9,700)	P87
配管カバー 650L	HCCA-7 650L	960690 ¥12,430(税抜 ¥11,300)	P87
据置台	SDCA-7	960699 ¥27,280(税抜 ¥24,800)	P88
側方排気カバー	ATCA-7	960691 ¥11,770(税抜 ¥10,700)	P88
上方排気カバー	HKFAK-7	902131 ¥6,930(税抜 ¥6,300)	P88

その他のオプション部材→P87参照

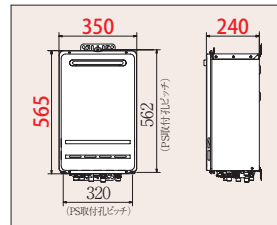

[おいだき配管設置制限]

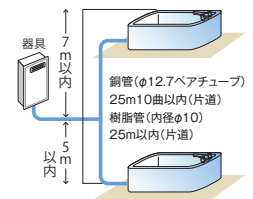

オート
コンパクト
壁掛・PS標準

共通項目

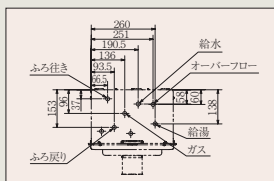

■専用オプション部品

*浴室リモコンを任意接続する場合はコネクターをカットして接続してください。

品名	品番	価格	掲載ページ
リモコンケーブル	K-2BW 8m	902055 ¥2,750(税抜 ¥2,500)	P89
バスアダプター	BSFA-CP	902056 ¥10,560(税抜 ¥9,600)	P90

その他バスアダプター→P90参照

■共通仕様

品番	外形寸法(mm)			ガス消費量						給湯温度調節 (リモコン接続の場合) (℃)	接続			消費電力 50Hz/60Hz (W)	待機時消費 電力(W)	最低作動水圧 (kPa) (kgf/cm ²)	質量(kg)	
	高さ	幅	奥行	同時		給湯		おいだき			給水・給湯	12A	LPG				乾燥	満水
AW	565	350	240	50.0	50.0	43.0	43.0	11.6	11.6	35~60	R1/2 (15A)	R1/2 (15A)	R1/2 (15A)	115/115	1.3	10 0.1	22	23
AT	565	350	240	50.0	50.0	43.0	43.0	11.6	11.6	35~60	R1/2 (15A)	R1/2 (15A)	R1/2 (15A)	113/113	1.3	10 0.1	22	23

■対応リモコン(別売品)

Felimo Delux

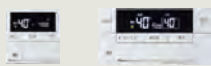

台所リモコン MC-E236D-FL [973583] 希望小売価格 ¥24,860 (税抜 ¥22,600)
浴室リモコン FC-236D-FL [973584] 希望小売価格 ¥30,250 (税抜 ¥27,500)

※詳細ページ→P27

Felimo Voice



台所リモコン MC-E226V-FL [902065] 希望小売価格 ¥21,340 (税抜 ¥19,400)
浴室リモコン FC-226V-FL [902066] 希望小売価格 ¥24,200 (税抜 ¥22,000)

※詳細ページ→P29

Felimo Pure



台所リモコン MC-226VS [971109] 希望小売価格 ¥22,770 (税抜 ¥20,700)
浴室リモコン FC-226V-FL [902066] 希望小売価格 ¥24,200 (税抜 ¥22,000)

※詳細ページ→P30

250 シリーズ



台所リモコン MC-250V-FL [902068] 希望小売価格 ¥20,020 (税抜 ¥18,200)
浴室リモコン FC-250V-FL [902069] 希望小売価格 ¥22,660 (税抜 ¥20,600)
台所リモコン MC-250-FL [902070] 希望小売価格 オープン価格
浴室リモコン FC-250-FL [902071] 希望小売価格 オープン価格

※詳細ページ→P31

壁掛型・PS 扉内設置型

スマホで
マニュアル!



20号

■給湯・給水接続[20A]

FH-C2020ATL[960658]

希望小売価格 **¥418,330** (税抜 ¥380,300)

■給湯・給水接続[15A]

FH-C2010ATL[960657]

希望小売価格 **¥418,330** (税抜 ¥380,300)

■専用オプション部品

品名	品番	価格	掲載ページ	
取付ボックス	TBFHC-1	960692	¥10,120(税抜 ¥9,200)	P87
取付ボックス	TBFHC-2	960833	¥11,440(税抜 ¥10,400)	P87
排気変更アダプター	HHCA-7	パロマ市販品	¥5,940(税抜 ¥5,400)	P89
別売ブラケットセット	BRFH-2(2)	902145	¥3,520(税抜 ¥3,200)	P89

その他のオプション部材 → P87参照

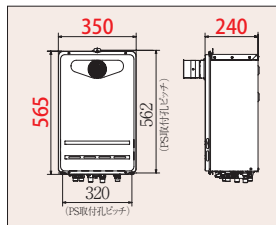

排気延長・側方排気：不可

■取替対応一覧

取替対応器種	取替部材			取替器種
	コード	型式	価格	
PH-130CM/CP、PH-160CM/CP PH-1300CM/CV、PH-1600CM/CV PH-16/20CS、PH-16CB PH-1000CM、PH-16CSV	960829	KACA-6	¥10,230 (税抜 ¥9,300)	FH-C2010/2020AWL
PH-10/16/20CW、PH-10/16/20CWQ PH-16/20CWQH、PH-16/20CQ、PH-16CQN PH-161/201/241CWG、PH-161/201/241CWH PH-161/201CW、PH-162/202CWH、PH-10CHS		不要		
PH-130CM3/CP3、PH-160CM3/CP3 PH-1300CM3/CV3、PH-1600CM3/CV3 PH-16/20CS3、PH-16CB3 PH-1000CM3	960828	KACA-TBG ※1	¥15,070 (税抜 ¥13,700)	FH-C2010/2020ATL
PH-16/20CW3A、PH-16/20CWQ3 PH-16CWQH3、 PH-161/201/241CWG3、PH-161CWH3 PH-161/201CW3		不要		
FH-16/20AD FH-16/20CD	960829	KACA-6	¥10,230 (税抜 ¥9,300)	FH-C2010/2020AWL
FH-16/20ZA、FH-16/20ZAW FH-161/201/241ZAW、FH-162/202/242ZAW		不要		FH-C2010/2020AWL
FH-16/20ZA3、FH-16/20ZAW3 FH-161/201/241ZAW3、FH-162/202/242ZAW3		不要		FH-C2010/2020ATL

上記以外にも取替対象器種がございます。詳しくは弊社営業所までお問い合わせ願います。

※1: PS扉の加工が必要になります。器種に合わせて化粧板ご使用願います。

■PS扉化粧板

コード	型式	価格	開口(φ)	対応器種	備考
971149	KKTP-12	¥4,510 (税抜 ¥4,100)	120	排気筒φ 80 以下 ガス消費量 34.9kW 以下	扉内設置用 排気トップの位置合わせのために PS扉を加工した時の化粧板 SUS304 t0.8
971150	KKTP-14	¥4,510 (税抜 ¥4,100)	143	排気筒φ 100 以下 ガス消費量 46.5kW 以下	
971151	KKTP-16	¥4,510 (税抜 ¥4,100)	160	排気筒φ 100 以下 ガス消費量 69.8kW 以下	

■その他取替部材

コード	型式	価格	備考
960830	KACA-40	¥5,170 (税抜 ¥4,700)	標準設置用 幅350×高さ600の給湯器の取替部材 (対応ピッチ 320×580)
960831	KACA-60	¥5,170 (税抜 ¥4,700)	標準設置用 幅350×高さ600の給湯器の取替部材 (対応ピッチ 314×610)
960832	KACA-F35	¥8,690 (税抜 ¥7,900)	標準設置用 給湯器背後の給排水管等に干渉する場合、給湯器を前へ 35mm出す部材

オート機能

コンパクトサイズ

排気バリエーション
設置形態

ガスふろ給湯器

フルオートタイプ／オートタイプ

T-ino SLIM

給湯+おいだき

屋外設置

設置フリータイプ



■基本機能 機能の詳細はP42をご覧ください。

日本製

- 塩害対応
- 壁面火災防止装置
- 自己診断機能
- Q機能
- 水量サーボ
- 保温カスタマイズ
- 自動湯はり
- おいだき
- さし水
- 凍結予防機能付き
- 側方近接(1cm)
- あんしん点検対象
- 配管クリーン機能
- 低温度出湯32℃
- 低NOx
- 予約運転
- 湯はり完了前お知らせ
- 自動たし湯

※フルオートタイプのみ

壁掛型・PS標準設置型

スマホで
マニュアル!



フルオートタイプ

20号 ■給湯・給水接続[20A]
FH-S2024FAWL[971925]
希望小売価格 ¥473,000 (税抜 ¥430,000)

■給湯・給水接続[15A]
FH-S2014FAWL[971926]
希望小売価格 ¥473,000 (税抜 ¥430,000)

16号 ■給湯・給水接続[20A]
FH-S1614FAWL[971927]
希望小売価格 ¥451,330 (税抜 ¥410,300)

オートタイプ

20号 ■給湯・給水接続[20A]
FH-S2024SAWL[971928]
希望小売価格 ¥417,010 (税抜 ¥379,100)

■給湯・給水接続[15A]
FH-S2014SAWL[971929]
希望小売価格 ¥417,010 (税抜 ¥379,100)

16号 ■給湯・給水接続[20A]
FH-S1614SAWL[971930]
希望小売価格 ¥394,680 (税抜 ¥358,800)

■専用オプション部品

品名	品番	価格	掲載ページ
配管カバー 450L	HCFH-4S 450L	971906 ¥11,440(税抜 ¥10,400)	P87
配管カバー 650L	HCFH-4S 650L	971907 ¥14,630(税抜 ¥13,300)	P87
配管カバー下板	SEFH-4S	971922 ¥4,070(税抜 ¥3,700)	P87
据置台 450L	SDFH-4S 450L	971908 ¥32,450(税抜 ¥29,500)	P88
側方排気カバー	ATFHK-4S	971909 ¥15,620(税抜 ¥14,200)	P88
上方排気カバー	HKFH-1S	960697 ¥10,450(税抜 ¥9,500)	P88

その他のオプション部材→P87参照

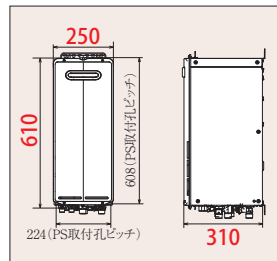

【おいだき配管設置制限】

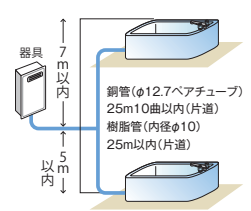

フルオート・オート

スリム

壁掛・PS標準

共通項目

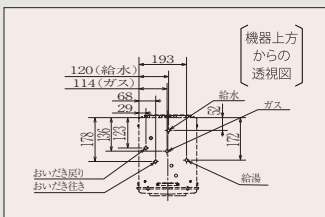

■専用オプション部品 ※浴室リモコンを圧着接続をする場合はコネクターをカットして接続してください。

品名	品番	価格	掲載ページ
リモコンケーブル	K-2BW 8m	902055 ¥2,750(税抜 ¥2,500)	P89
バスアダプター	BSFA-CP	902056 ¥10,560(税抜 ¥9,600)	P90

その他バスアダプター→P90参照

■共通仕様

号数	外形寸法(mm)			ガス消費量						給湯温度調節 (リモコン接続の場合)(℃)	接続			消費電力 50Hz/60Hz (W)	待機時消費 電力(W)	電源コード(m) *屋外部	最低作動水圧 (kPa) (kgf/cm ²)	質量(kg)	
	高さ	幅	奥行	同時	給湯		おいだき		給水		12A	LPG	乾燥					満水	
20号	610	250	310	43.6	43.6	43.6	43.6	11.6	11.6	32~60	R1/2 (15A)	R3/4 (20A)	R1/2 (15A)	115	1.3	1.8	10 0.1	22	23
16号	610	250	310	43.6	43.6	34.9	34.9	11.6	11.6	32~60	R1/2 (15A)	R1/2 (15A)	R1/2 (15A)	115	1.3	1.8	10 0.1	22	23

※20号2024タイプは給水 給湯接続R3/4(20A)です。16号は受注対応にて給水 給湯または12A・13AをR3/4(20A)にできます。
※上記は壁掛型を基準としており排気/リレーションによって異なる場合があります。

■対応リモコン(別売品)

Delux Felimo		Voice Felimo		Pure Felimo		250シリーズ					
台所リモコン MC-E236D-FL [973583]	浴室リモコン FC-236D-FL [973584]	台所リモコン MC-E226V-FL [902065]	浴室リモコン FC-226V-FL [902066]	台所リモコン MC-226S [971109]	浴室リモコン FC-226V-FL [902066]	台所リモコン MC-250V-FL [902068]	浴室リモコン FC-250V-FL [902069]	台所リモコン MC-250-FL [902070]	浴室リモコン FC-250-FL [902071]	台所リモコン オープン価格	浴室リモコン オープン価格
希望小売価格 ¥24,860 (税抜 ¥22,600)	希望小売価格 ¥30,250 (税抜 ¥27,500)	希望小売価格 ¥21,340 (税抜 ¥19,400)	希望小売価格 ¥24,200 (税抜 ¥22,000)	希望小売価格 ¥22,770 (税抜 ¥20,700)	希望小売価格 ¥24,200 (税抜 ¥22,000)	希望小売価格 ¥20,020 (税抜 ¥18,200)	希望小売価格 ¥22,660 (税抜 ¥20,600)				

※詳細ページ→P27

※詳細ページ→P29

※詳細ページ→P30

※詳細ページ→P31

PS 扉内前方排気型



フルオートタイプ

20号	■給湯・給水接続[20A]	FH-S2024FATL [971931]	希望小売価格 ¥485,870 (税抜 ¥441,700)
	■給湯・給水接続[15A]	FH-S2014FATL [971932]	希望小売価格 ¥485,870 (税抜 ¥441,700)
16号	■給湯・給水接続[20A]	FH-S1614FATL [971933]	希望小売価格 ¥464,530 (税抜 ¥422,300)

オートタイプ

20号	■給湯・給水接続[20A]	FH-S2024SATL [971934]	希望小売価格 ¥429,660 (税抜 ¥390,600)
	■給湯・給水接続[15A]	FH-S2014SATL [971935]	希望小売価格 ¥429,660 (税抜 ¥390,600)
16号	■給湯・給水接続[20A]	FH-S1614SATL [971936]	希望小売価格 ¥408,210 (税抜 ¥371,100)

■専用オプション部品

品名	品番	価格	掲載ページ
取付ボックス	TBFH-S1	960698 ¥12,430(税抜 ¥11,300)	P87
取付ボックス(幅広)	TBFH-S2	960838 ¥22,110(税抜 ¥20,100)	P87
取付ボックス(2連)	TBFH-SW	960837 ¥15,070(税抜 ¥13,700)	P87
排気変更アダプター	HHFH-4S	971902 ¥7,150(税抜 ¥6,500)	P89

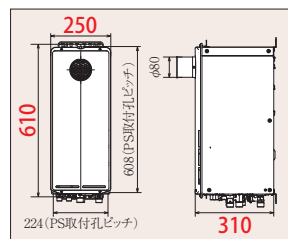

その他のオプション部材→P87参照
排気延長・側方排気:不可

PS 扉内前方排気延長型



フルオートタイプ

20号	■給湯・給水接続[20A]	FH-S2024FAT2L [971937]	希望小売価格 ¥485,870 (税抜 ¥441,700)
	■給湯・給水接続[15A]	FH-S2014FAT2L [971938]	希望小売価格 ¥485,870 (税抜 ¥441,700)
16号	■給湯・給水接続[20A]	FH-S1614FAT2L [971939]	希望小売価格 ¥464,530 (税抜 ¥422,300)

オートタイプ

20号	■給湯・給水接続[20A]	FH-S2024SAT2L [971940]	希望小売価格 ¥429,660 (税抜 ¥390,600)
	■給湯・給水接続[15A]	FH-S2014SAT2L [971941]	希望小売価格 ¥429,660 (税抜 ¥390,600)
16号	■給湯・給水接続[20A]	FH-S1614SAT2L [971942]	希望小売価格 ¥408,210 (税抜 ¥371,100)

■専用オプション部品

品名	品番	価格	掲載ページ
取付ボックス	TBFH-S1	960698 ¥12,430(税抜 ¥11,300)	P87
取付ボックス(幅広)	TBFH-S2	960838 ¥22,110(税抜 ¥20,100)	P87
取付ボックス(2連)	TBFH-SW	960837 ¥15,070(税抜 ¥13,700)	P87

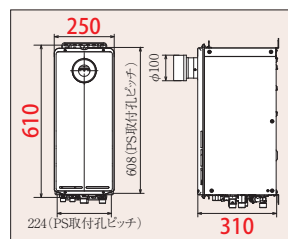

その他のオプション部材→P87参照
[排気延長距離] φ100 7m 4曲

PS 扉内上方排気延長型



フルオートタイプ

20号	■給湯・給水接続[20A]	FH-S2024FAUL [971943]	希望小売価格 ¥485,870 (税抜 ¥441,700)
	■給湯・給水接続[15A]	FH-S2014FAUL [971944]	希望小売価格 ¥485,870 (税抜 ¥441,700)
16号	■給湯・給水接続[20A]	FH-S1614FAUL [971945]	希望小売価格 ¥464,530 (税抜 ¥422,300)

オートタイプ

20号	■給湯・給水接続[20A]	FH-S2024SAUL [971946]	希望小売価格 ¥429,660 (税抜 ¥390,600)
	■給湯・給水接続[15A]	FH-S2014SAUL [971947]	希望小売価格 ¥429,660 (税抜 ¥390,600)
16号	■給湯・給水接続[20A]	FH-S1614SAUL [971948]	希望小売価格 ¥408,210 (税抜 ¥371,100)

■専用オプション部品

品名	品番	価格	掲載ページ
取付ボックス	TBFH-S1	960698 ¥12,430(税抜 ¥11,300)	P87
取付ボックス(幅広)	TBFH-S2	960838 ¥22,110(税抜 ¥20,100)	P87
取付ボックス(2連)	TBFH-SW	960837 ¥15,070(税抜 ¥13,700)	P87

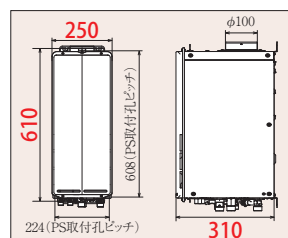

その他のオプション部材→P87参照
[排気延長距離] φ100 7m 4曲

機能
フルオート・オート
サイズ
スリム
排気バリエーション
設置形態

お風呂は大切な親子コミュニケーションの場

日本では、外国と比べても、子供が親と一緒に風呂に入る家庭が多いと言われています。親子で入浴する時間について、東京ガス都市研究所のアンケートでも、「親子で入浴する時間は貴重な時間だ」と回答しました。親子で入浴する年齢は9歳から10歳くらいまでと言われ、貴重な時間といえます。快適な入浴環境をつくることで、貴重な親子入浴の時間を充実させたいものですね。

東京ガス 都市生活研究所
「親子入浴のすすめ」(2018年2月発表)より抜粋

親子入浴は貴重な時間

東京ガスの「親子入浴に関する調査(2018)」によると、父親、母親ともに、親子で入浴する時間は貴重と答えています。



■親子で入浴する時間は貴重な時間だ
(あてはまる+ややあてはまる)

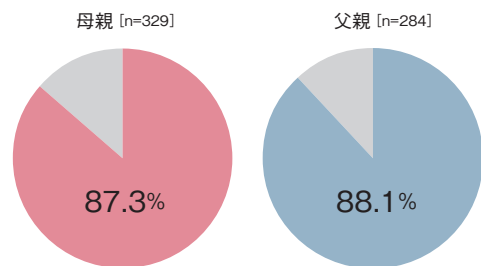

9歳以下の子供をもち、月1回以上一緒に入浴する20~40代男女

お風呂なら話せることも。親子コミュニケーションの場に

「親子コミュニケーションをいつとっているか」という調査では、8割近くの人が「一緒にお風呂に入りながら」と答えました。コミュニケーションの微笑ましいエピソードも聞かれました。

■いつ子供とコミュニケーションをとっているか (複数回答可)

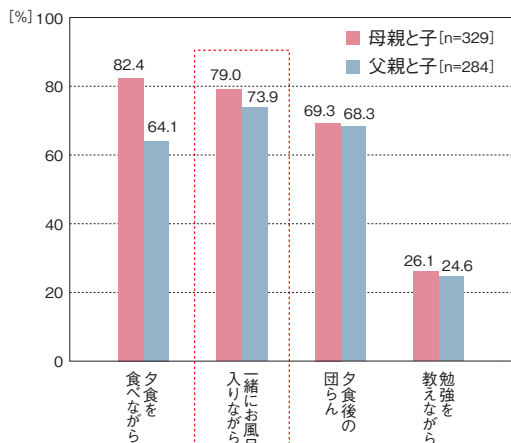

9歳以下の子供をもち、月1回以上一緒に入浴する20~40代男女

水鉄砲を使って、パパかママが怪獣役になって遊ぶ

お風呂の中で冷凍ミカンと一緒に食べる

リビングではテレビに夢中。でもお風呂では話してくれる

恋愛話や悩み事を聞く。恋バナは女子会みたいで楽しい

保育園での出来事を話してくれる

心地よくお風呂に入るために

子供の皮膚は大人より敏感なため、ぬるま湯に、ゆっくり浸かることで心身ともにリラックスできます。また、浴室の不满に「冬に寒い」「床が冷たい」が上位に。暖かい浴室で居心地よくして、環境に配慮することも大切です。

■浴室の不满 上位5位 (複数回答可)

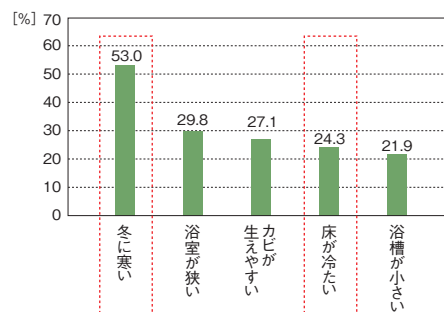

9歳以下の子供をもち20~40代男女 [n=621]



ガス給湯器

排気バリエーションのラインアップが増え、
塗装色には外壁と馴染む温かみのある
メタリックベージュ色を採用しました。

ガス給湯器 エコジョーズ	77
ガス給湯器 屋外用	79
給湯器（給湯専用）リモコン	32

ガス給湯器

オートストップタイプ

給湯



屋外設置



東京都環境局
グレードAA
※13Aタイプのみ

■基本機能 機能の詳細はP42をご覧ください。

オートストップ対応 **日本製**

- 塩害対応
- 壁面火災防止装置
- 自己診断機能
- Q機能
- 水量サーボ
- 予約運転
- 湯はり完了前お知らせ
- 自動たし湯
- さし水
- 凍結予防ヒーター付き
- 側方近接(1cm)
- あんしん点検対象
- 配管クリーン機能
- 低温度出湯32℃
- 低NOx
- 自動湯はり
- おいだき

壁掛型・PS標準設置型

スマホで
マニュアル!



24号 **PH-E2425AWL**[972886]
オートストップ 希望小売価格 ¥305,690 (税抜 ¥277,900)

20号 **PH-E2015AWL**[972887]
オートストップ 希望小売価格 ¥291,060 (税抜 ¥264,600)

■専用オプション部品

品名	品番	価格	掲載ページ
配管カバー	HCPH-1E 450L	973120 ¥15,950(税抜 ¥14,500)	—
配管カバー	HCPH-1E 650L	973121 ¥20,020(税抜 ¥18,200)	—
据置台	SDPH-1E 450L	973112 ¥28,600(税抜 ¥26,000)	—
側方排気カバー	ATEW-4	973126 ¥41,580(税抜 ¥37,800)	—
上方排気カバー	HKEW-4	973128 ¥22,770(税抜 ¥20,700)	—

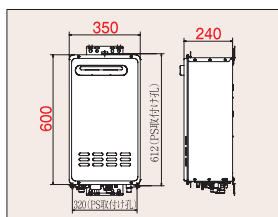

その他のオプション部材→P87参照

PS扉内前方排気型

スマホで
マニュアル!



24号 **PH-E2425ATL**[972888]
オートストップ 希望小売価格 ¥308,550 (税抜 ¥280,500)

20号 **PH-E2015ATL**[972889]
オートストップ 希望小売価格 ¥293,700 (税抜 ¥267,000)

■専用オプション部品

品名	品番	価格	掲載ページ
取付ボックス	TBPH-11E	973124 ¥9,900(税抜 ¥9,000)	—
取付ボックス	TBPH-12E	973125 ¥11,110(税抜 ¥10,100)	—

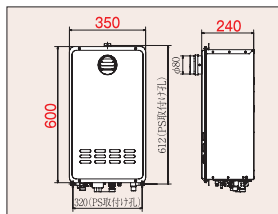

その他のオプション部材→P87参照

排気延長:不可

浴槽の落とし込みにオートストップを使用される場合は、サーモ付混合水栓以外の水栓をご利用ください。

注意 サーモ付混合水栓を使ってお湯はりを行なう場合は、台所(浴室)リモコンでお湯はりの温度と湯量を設定したあと水栓側の温度設定を最も高温にしてください。(水栓の種類によっては設定した温度と湯量にならない場合があります)「お湯はり」終了後は、必ず水栓側の温度設定を元に戻してください。

■共通項目

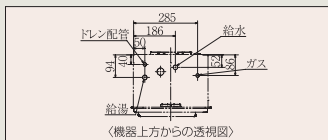

■専用オプション部品

品名	品番	価格	掲載ページ
リモコンケーブル	K-2BW 8m	902055 ¥2,750(税抜 ¥2,500)	P89
ドレン排水ガイド	ドレンハイスイガイド グレー	936482	オープン価格 P90
	ドレンハイスイガイド ブラウン	936483	オープン価格 P90

■共通仕様

号数	外形寸法(mm)			ガス消費量		給湯温度調節 (リモコン接続の場合) (℃)	接続			消費電力 50Hz/60Hz(W)	待機時 消費電力(W)	最低作動水圧 (kPa) (kgf/cm ²)	質量(kg)	
	高さ	幅	奥行	13A (kW)	LPガス (kW)		給水・ 給湯	12A 13A	LPG				乾燥	満水
24号	600	350	240	44.2	44.2	32~60	R3/4 (20A)	R1/2 (15A)	R1/2 (15A)	60(12A・13A) 57(LPG)	2.7	10 0.1	23	25
20号	600	350	240	36.7	36.7	32~60	R1/2 (15A)	R1/2 (15A)	R1/2 (15A)	54(12A・13A) 52(LPG)	2.7	10 0.1	23	25

■対応リモコン(別売品)



主な機能
インターホン
エコモード
ボイス

台所リモコン
MC-150V-FL
[902141]
希望小売価格
¥19,250
(税抜 ¥17,500)

浴室リモコン
FC-150V-FL
[902142]
希望小売価格
¥19,250
(税抜 ¥17,500)



※オートストップ機能は対応していません。

主な機能
インターホン
エコモード
ボイス

台所リモコン
MC-150-FL
[902143]
希望小売価格
¥14,520
(税抜 ¥13,200)

浴室リモコン
FC-150-FL
[902144]
希望小売価格
¥15,950
(税抜 ¥14,500)

※詳細ページ→P32

※詳細ページ→P32

※受注生産のものもございますので、ご注文の際は弊社営業所までお問い合わせください。

ガス給湯器

コンパクトオートストップタイプ

給湯



屋外設置



■基本機能 機能の詳細はP42をご覧ください。

オートストップ対応 **日本製**

- 塩害対応
- 壁面火災防止装置
- 自己診断機能
- Q機能
- 水量サーボ
- 予約運転
- 湯はり完了前お知らせ
- 自動たし湯
- さし水
- 凍結予防ヒーター付き
- 側方近接(1cm)
- あんしん点検対象
- 配管クリーン機能
- 低温度出湯32℃
- 低NOx
- 自動湯はり
- おいだき

壁掛型・PS標準扉内設置型



20号 PH-EM2016AWL [976770]

オートストップ 希望小売価格 **¥222,310** (税抜 ¥202,100)

16号 PH-EM1616AWL [976771]

オートストップ 希望小売価格 **¥215,600** (税抜 ¥196,000)

■PS標準型オプション部品

品名	品番	価格	掲載ページ
配管カバー 450L	HCPH-1EM 450L 902072	¥15,950(税抜 ¥14,500)	P87
配管カバー 650L	HCPH-1EM 650L 902073	¥20,020(税抜 ¥18,200)	P87
据置台	SDPH-1EM 450L 902074	¥28,600(税抜 ¥26,000)	P88
側方排気カバー	ATEW-6M 973127	¥45,430(税抜 ¥41,300)	P88
排気変更アダプター	HHEW-4M 902076	¥7,700(税抜 ¥7,000)	P89

■PS扉内設置オプション部品

品名	品番	価格	掲載ページ
取付ボックス	TBPH-11 902077	¥9,900(税抜 ¥9,000)	P87
取付ボックス	TBPH-12 902078	¥11,110(税抜 ¥10,100)	P87
扉内用排気アダプター	TPEW3-4MA 902079	¥5,280(税抜 ¥4,800)	P89

その他のオプション部材→P87参照

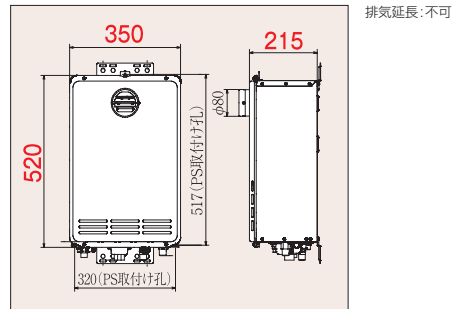

浴槽の落とし込みにオートストップを使用される場合は、サーモ付混合水栓以外の水栓をご利用ください。

注意 サーモ付混合水栓を使ってお湯はりを行なう場合は、台所(浴室)リモコンでお湯はりの温度と湯量を設定したあと水栓側の温度設定を最も高温にしてください。(水栓の種類によっては設定した温度と湯量にならない場合があります)「お湯はり」終了後は、必ず水栓側の温度設定を元に戻してください。

■共通項目

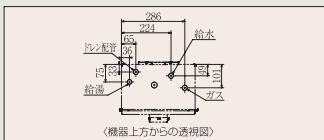

■専用オプション部品

品名	品番	価格	掲載ページ
リモコンケーブル	K-2BW 8m	¥2,750(税抜 ¥2,500)	P89
ドレン排水ガイド	ドレンハイスイガイド グレー	オープン価格	P90
	ドレンハイスイガイド ブラウン	オープン価格	P90

■共通仕様

号数	外形寸法(mm)			ガス消費量		給湯温度調節 (リモコン接続の場合) (℃)	接続			消費電力 50Hz/60Hz(W)	待機時 消費電力(W)	最低作動水圧 (kPa) (kgf/cm ²)	質量(kg)	
	高さ	幅	奥行	給湯			給水 給湯	12A 13A	LPG				乾燥	満水
				13A (kW)	LPガス (kW)									
20号	520	350	215	38.8	38.8	38~60	R1/2 (15A)	R1/2 (15A)	R1/2 (15A)	58(12A-13A) 56(LPG)	2.4	10 0.1	19	20
16号	520	350	215	31.0	31.0	38~60	R1/2 (15A)	R1/2 (15A)	R1/2 (15A)	44	2.4	10 0.1	19	20

■対応リモコン(別売品)

<p>主な機能 インターホン エコモード ボイス</p>	<p>台所リモコン MC-150V-FL [902141]</p> <p>希望小売価格 ¥19,250 (税抜 ¥17,500)</p>	<p>浴室リモコン FC-150V-FL [902142]</p> <p>希望小売価格 ¥19,250 (税抜 ¥17,500)</p>		<p>主な機能 インターホン エコモード ボイス</p>	<p>台所リモコン MC-150-FL [902143]</p> <p>希望小売価格 ¥14,520 (税抜 ¥13,200)</p>	<p>浴室リモコン FC-150-FL [902144]</p> <p>希望小売価格 ¥15,950 (税抜 ¥14,500)</p>
--	---	---	--	--	--	--

※オートストップ機能は対応していません。

※詳細ページ→P32

※詳細ページ→P32

※受注生産のものもございますので、ご注文の際は弊社営業所までお問い合わせください。

エコジョーズ
オートストップ
機能
コンパクト
サイズ
壁掛・PS標準
設置形態

ガス給湯器

コンパクトオートストップタイプ

給湯

屋外設置



■基本機能 機能の詳細は P42 をご覧ください。

オートストップ対応

日本製

- 塩害対応
- 壁面火災防止装置
- 自己診断機能
- Q機能
- 水量サーボ
- 予約運転
- 湯はり完了前お知らせ
- 自動たし湯
- さし水
- 凍結予防ヒーター付き
- 側方近接(1cm)
- あんしん点検対象
- 配管クリーン機能
- 低温度出湯32℃
- 低NOx
- 自動湯はり
- おいだき

壁掛型・PS 標準設置型

スマホで
マニュアル!



24号 PH-2426AWL [973999]

オートストップ 希望小売価格 ¥189,860 (税抜 ¥172,600)

■専用オプション部品

品名	品番	価格	掲載ページ
配管カバー	HCPH-2 450L	902132	¥10,670(税抜 ¥9,700) P87
配管カバー 650L	HCPH-2 650L	902133	¥12,760(税抜 ¥11,600) P87
側方排気カバー	ATPH-3	976791	¥10,450(税抜 ¥9,500) P88
上方排気カバー	HKFAK-7	902131	¥6,930(税抜 ¥6,300) P88
据置台	SDPH-3	973123	¥15,400(税抜 ¥14,000) P88

その他のオプション部材→P87参照

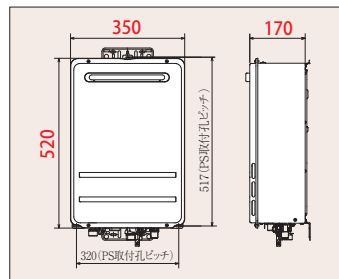

オートストップ

コンパクト

壁掛・PS標準

浴槽の落とし込みにオートストップを使用される場合は、サーモ付混合水栓以外の水栓をご利用ください。

注意 サーモ付混合水栓を使ってお湯はりを行なう場合は、台所(浴室)リモコンでお湯はりの温度と湯量を設定したあと水栓側の温度設定を最も高温にしてください。(水栓の種類によっては設定した温度と湯量にならない場合があります)「お湯はり」終了後は、必ず水栓側の温度設定を元に戻してください。

■共通項目

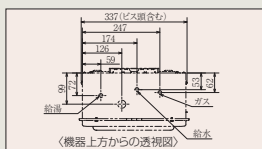

■専用オプション部品 ※浴室リモコンを任意接続をする場合は端子をカットして接続してください。

品名	品番	価格	掲載ページ
リモコンケーブル	K-2BW 8m	902055	¥2,750(税抜 ¥2,500) P89

■共通仕様

品名	外形寸法(mm)			ガス消費量		給湯温度調節 (リモコン接続の場合) (℃)	接続			消費電力 50Hz/60Hz(W)	待機時 消費電力(W)	最低作動水圧 (kPa) (kgf/cm ²)	質量(kg)	
	高さ	幅	奥行	13A (kW)	LPガス (kW)		給水 給湯	12A 13A	LPG				乾燥	満水
24号	520	350	170	50.4*	50.4*	37~60	R3/4 (20A)	R1/2 (15A)	R1/2 (15A)	52	1.2	10 0.1	15	16

*PH-2425ABLは47.1(kW)

*PH-2425ABLは54(W)

■対応リモコン(別売品)



主な機能
インターホン
エコモード
ボイス

台所リモコン
MC-150V-FL
[902141]
希望小売価格
¥19,250
(税抜 ¥17,500)

浴室リモコン
FC-150V-FL
[902142]
希望小売価格
¥19,250
(税抜 ¥17,500)



*オートストップ機能は対応していません。

主な機能
インターホン
エコモード
ボイス

台所リモコン
MC-150-FL
[902143]
希望小売価格
¥14,520
(税抜 ¥13,200)

浴室リモコン
FC-150-FL
[902144]
希望小売価格
¥15,950
(税抜 ¥14,500)

※詳細ページ→P32

※詳細ページ→P32

PS 扉内前方排気型



24号 **PH-2426ATL**[974119]
オートストップ 希望小売価格 **¥192,940** (税抜 ¥175,400)

■専用オプション部品

品名	品番	価格	掲載ページ
取付ボックス	TBPH-11 902077	¥9,900(税抜 ¥9,000)	P87
取付ボックス	TBPH-12 902078	¥11,110(税抜 ¥10,100)	P87
排気変更アダプター	HHPH-3R 976792	¥10,450(税抜 ¥9,500)	P89
	HHPH-3L 976820	¥10,450(税抜 ¥9,500)	P89
ブラケットセット	BRPH-1(2) 902136	¥3,300(税抜 ¥3,000)	P89

その他のオプション部材→P87参照

排気延長・側方排気:不可

スマホで
マニュアル!

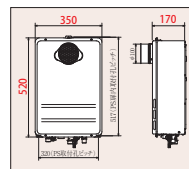

PS 扉内後方排気延長



24号 **PH-2426ABL**[976640]
オートストップ 希望小売価格 **¥201,740** (税抜 ¥183,400)

■専用オプション部品

品名	品番	価格	掲載ページ
取付ボックス	TBPH-11 902077	¥9,900(税抜 ¥9,000)	P87
取付ボックス	TBPH-12 902078	¥11,110(税抜 ¥10,100)	P87

その他のオプション部材→P87参照

[排気延長距離] φ100:7m 4曲

スマホで
マニュアル!

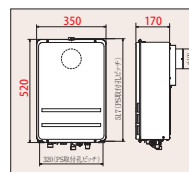

オートストップ

機能

コンパクト

サイズ

排気バリエーション

設置形態

ガス給湯器

コンパクトオートストップタイプ

給湯

屋外設置



■基本機能 機能の詳細はP42をご覧ください。

オートストップ対応

日本製

- 塩害対応
- 壁面火災防止装置
- 自己診断機能
- Q機能
- 水量サーボ
- 予約運転
- 湯はり完了前お知らせ
- たし湯
- さし水
- 凍結予防ヒーター付き
- 側方近接(1cm)
- あんしん点検対象
- 配管クリーン機能
- 低温度出湯32℃
- 低NOx
- 自動湯はり
- おいだき

壁掛型・PS標準設置型

スマホで
マニュアル!



20号	PH-2015AWL[902121]
オートストップ	希望小売価格 ¥175,230 (税抜 ¥159,300)
16号	PH-1615AWL[902126]
オートストップ	希望小売価格 ¥171,380 (税抜 ¥155,800)
10号	PH-1015AW[902353]
オートストップ	希望小売価格 ¥147,950 (税抜 ¥134,500)

■専用オプション部品

品名	品番	価格	掲載ページ
配管カバー 450L	HCPH-1 450L 902137	¥9,350(税抜 ¥8,500)	P87
配管カバー 650L	HCPH-1 650L 902138	¥12,100(税抜 ¥11,000)	P87
側方排気カバー	ATPH-1 902139	¥11,770(税抜 ¥10,700)	P88
上方排気カバー	HKPH-1 902140	¥5,720(税抜 ¥5,200)	P88
据置台	SDPH-2 971691	¥19,580(税抜 ¥17,800)	P88

その他のオプション部材→P87参照

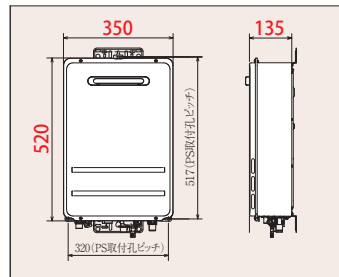

オートストップ

コンパクト

壁掛・PS標準

浴槽の落とし込みにオートストップを使用される場合は、サーモ付混合水栓以外の水栓をご利用ください。

注意 サーマ付混合水栓を使ってお湯はりを行なう場合は、台所(浴室)リモコンでお湯はりの温度と湯量を設定したあと水栓側の温度設定を最も高温にしてください。(水栓の種類によっては設定した温度と湯量にならない場合があります)「お湯はり」終了後は、必ず水栓側の温度設定を元に戻してください。

■共通項目

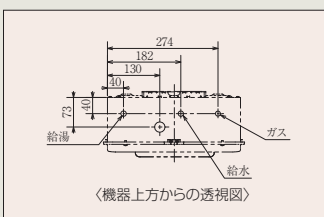

■専用オプション部品

品名	品番	価格	掲載ページ
リモコンケーブル	K-2BW 8m 902055	¥2,750(税抜 ¥2,500)	P89

■共通仕様

号数	外形寸法(mm)			ガス消費量		給湯温度調節 (リモコン接続の場合) (℃)	接続			消費電力 50Hz/60Hz(W)	待機時 消費電力(W)	最低作動水圧 (kPa) (kgf/cm ²)	質量(kg)	
	高さ	幅	奥行	給湯	LPガス		給水・給湯	12A・13A	LPG				乾燥	満水
20号	520	350	135	42.0*	42.0*	35~60	R1/2 (15A)	R1/2 (15A)	R1/2 (15A)	47	1.2	10 0.1	13.5	14.5
16号	520	350	135	33.6	33.6	35~60	R1/2 (15A)	R1/2 (15A)	R1/2 (15A)	40	1.2	10 0.1	13.5	14.5
10号	520	350	135	21.0	21.0	35~60	R1/2 (15A)	R1/2 (15A)	R1/2 (15A)	34	1.2	10 0.1	13.5	14.5

*PH-2015AT2L, PH-2015ABLは41.0(kW)

*PH-2015AT2L, PH-2015ABLは60(W)
*PH-1615AT2L, PH-1615ABLは45(W)

■対応リモコン(別売品)

<p>台所リモコン MC-150V-FL [902141] 希望小売価格 ¥19,250 (税抜 ¥17,500)</p>	<p>浴室リモコン FC-150V-FL [902142] 希望小売価格 ¥19,250 (税抜 ¥17,500)</p>	<p>台所リモコン MC-150-FL [902143] 希望小売価格 ¥14,520 (税抜 ¥13,200)</p>	<p>浴室リモコン FC-150-FL [902144] 希望小売価格 ¥15,950 (税抜 ¥14,500)</p>
---	---	--	--

※詳細ページ→P32

※詳細ページ→P32

PS 扉内前方排気型



20号	PH-2015ATL [902122]
オートストップ	希望小売価格 ¥177,980 (税抜 ¥161,800)
16号	PH-1615ATL [902127]
オートストップ	希望小売価格 ¥170,940 (税抜 ¥155,400)

スマホで
マニュアル!



専用オプション部品

品名	品番	価格	掲載ページ
取付ボックス	TBPH-11	902077	¥9,900(税抜 ¥9,000) P87
取付ボックス	TBPH-12	902078	¥11,110(税抜 ¥10,100) P87
排気変更アダプター	HHFAK-7	960702	¥7,040(税抜 ¥6,400) P89
ブラケットセット	BRPH-1(2)	902136	¥3,300(税抜 ¥3,000) P89

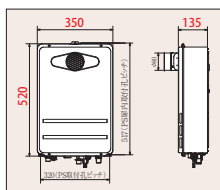

その他のオプション部材→P87参照

排気延長・側方排気:不可

PS 扉内前方排気延長型



20号	PH-2015AT2L [902123]
オートストップ	希望小売価格 ¥187,440 (税抜 ¥170,400)
16号	PH-1615AT2L [902128]
オートストップ	希望小売価格 ¥184,030 (税抜 ¥167,300)

スマホで
マニュアル!



専用オプション部品

品名	品番	価格	掲載ページ
取付ボックス	TBPH-11	902077	¥9,900(税抜 ¥9,000) P87
取付ボックス	TBPH-12	902078	¥11,110(税抜 ¥10,100) P87
ブラケットセット	BRPH-1(2)	902136	¥3,300(税抜 ¥3,000) P89

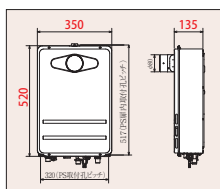

その他のオプション部材→P87参照

[排気延長距離] φ80:7m 4曲

PS 扉内後方排気延長型



20号	PH-2015ABL [902124]
オートストップ	希望小売価格 ¥187,440 (税抜 ¥170,400)
16号	PH-1615ABL [902129]
オートストップ	希望小売価格 ¥184,030 (税抜 ¥167,300)

スマホで
マニュアル!



専用オプション部品

品名	品番	価格	掲載ページ
取付ボックス	TBPH-11	902077	¥9,900(税抜 ¥9,000) P87
取付ボックス	TBPH-12	902078	¥11,110(税抜 ¥10,100) P87

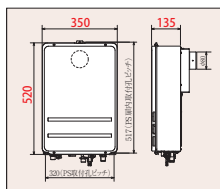

その他のオプション部材→P87参照

[排気延長距離] φ80:7m 4曲

壁埋込み型



20号	PH-2015AML [902125]
オートストップ	希望小売価格 ¥190,960 (税抜 ¥173,600)



スマホで
マニュアル!



専用オプション部品

品名	品番	価格	掲載ページ
ウォールボックス[後配管用]	KUPH-1	960708	¥38,940(税抜 ¥35,400) P89
ウォールボックス[下配管用]	KUPH-2	971684	¥38,940(税抜 ¥35,400) P89
ガスメーターウォールボックス	KUGML-1	971685	¥23,870(税抜 ¥21,700) P89
取替用扉	KTDR-5	902147	¥13,750(税抜 ¥12,500) P89

その他のオプション部材→P87参照

オートストップ

機能

コンパクト

サイズ

排気バリエーション

設置形態

給湯器の取り替えについて

取替部材

- アパート、マンションの集合住宅のパイプシャフト(PS)に設置してある、古いパロマ給湯器から、取り替えの際に、必要となる部材です。
- この部材を使用すると、扉やシャフトの加工が不要となり、取り替えが大変スムーズにできます。
- 扉内設置の場合は、部材で排気トップの位置調整を行いますので、排気孔の孔あけ、板金の貼り付けが不要です。

[FH-1600MD → FH-1613SAWL-1の場合] KAFH-12を使用 ■ 取り替えになる古い機器を取り外してください。

1.アダプター上、アダプター左、アダプター右の取り付け (図1)

- ①アダプター左・右の上端とアダプター上の左右を同梱のナベ小ねじ(2本)で取り付けてください。
- ②パイプシャフト金枠上部穴2か所に組み付けたアダプターを同梱のねじ(1本)で機器を引っ掛けるため、4mm程度隙間をあけて締め付けてください。
- ③パイプシャフト金枠下部の取付板にアダプター左右の下端を同梱のねじ(2本)で締め付けてください。

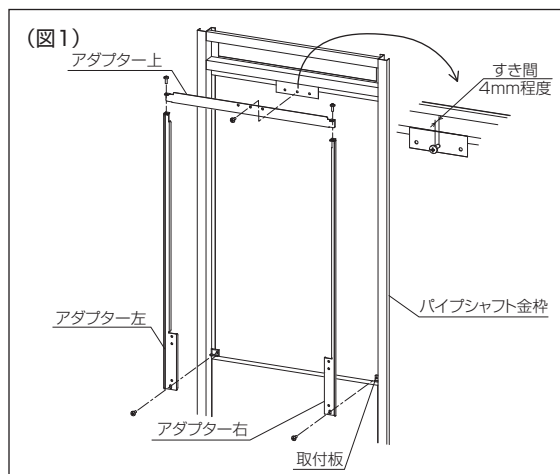

2.機器の取り付け (図2)

- ①機器本体背面上下のブラケットを、取付ねじ(上部3本、下部2本)を外して取り外してください。外した取付ねじ(計5本)を取り付けてあったねじ部に再度しっかりとねじ込んでください。

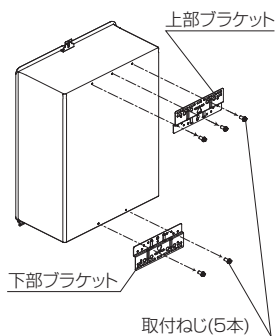

※機器本体がパイプシャフト内に入る部分は、機器内部とパイプシャフトの間にしきりがされ、機密性を保つ必要があるためです。

- ②パイプシャフト金枠の上方の小ねじ(1本)に、機器上部の取付金具を引っ掛けてください。
- ③機器下部の取付板を、同梱のねじ(2本)で固定してください。
 - ・アダプター左右の取り付け穴に締め付けてください。
- ④その後、上部の小ねじ(1本)をしっかりと増し締めしてください。

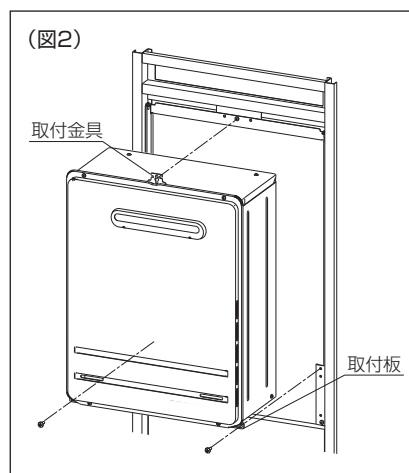

3.化粧板の取り付け (図3)

- ①機器配管工事・電気工事を機器本体の工事説明書に従って行った後に化粧板を取り付けてください。
- ②化粧板を、同梱のねじで締め付けてください。
 - ・化粧板をアダプター左右にねじ(4本)で締め付けてください。

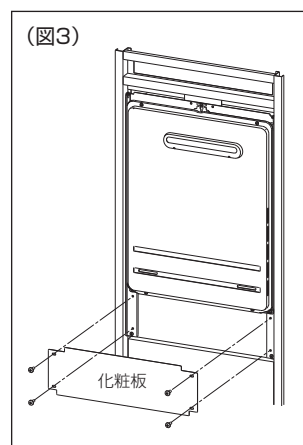

塩害対応仕様 パロマの給湯器は塩害対応がスタンダード

塩害対応の給湯器、ふろ給湯器は通常塗装よりも“塩”による耐食性に優れた仕様になっています。潮風の影響や沿岸に近い地域等でも赤錆の発生等を軽減します。



塩害非対応

経年変化で折り返し加工部や切り加工部が腐食しやすい。



塩害対応

劣化はすすんでもサビが出にくい。老朽化した雰囲気が少ない。



8年以上経過



17年以上経過

※カラーバリエーションは塩害非対応です。

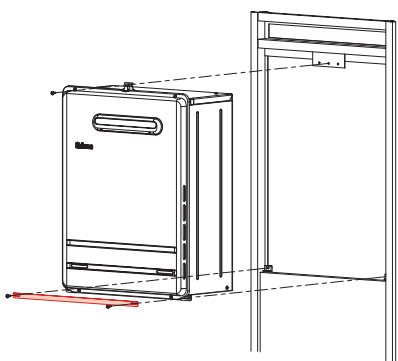
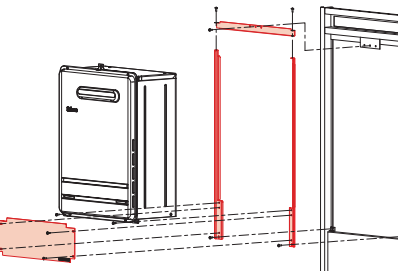
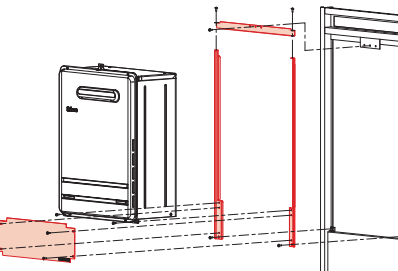
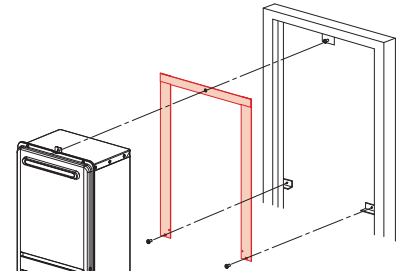

※塩害対応は“塩”に対しての効果になります。その他腐食性のガス等が影響した場合、赤錆が発生することがあります。

【標準設置】

種類	取替代表器種	適応器種	取替部材型式	設置イメージ
壁取付	PH-16/20CW KW PH-16/20CWQ CWQH KWQ PH-161/201CWG CWH	PH-1615/2015AWL	KAPH-3 [960841] ¥5,940 (税抜 ¥5,400)	
	PH-241CWG PH-241CWH	PH-2426AWL	KAPH-3 [960841] ¥5,940 (税抜 ¥5,400)	
天井取付	FH-16/20/24AWD AWAD FH-16/20WD FH-161/201/241AWD AWAD FH-162/202/242AWD AWAD	FH-1613/2013/2423 FAWL-1 SAWL-1	KAFH-6 [960844] ¥7,700 (税抜 ¥7,000)	※イメージは KAFH-6。 
壁取付	PH-130/160CM CP PH-1300/1600CM CV PH-16CB PH-16CS CSV PH-20CS	PH-1615/2015AWL	KAPH-6 [960844] ¥11,770 (税抜 ¥10,700)	
天井取付	FH-1600DW KW DAW FH-1300KW	FH-1613/2013/2423 FAWL-1 SAWL-1	KAFH-11 [960815] ¥12,650 (税抜 ¥11,500)	
	FH-1600MD VD FK-16KMD	FH-1613/2013/2423 FAWL-1 SAWL-1	KAFH-12 [960816] ¥12,650 (税抜 ¥11,500)	※イメージは KAFH-11。
天井取付	FH-16/20CD AD	FH-C2010AWL	KACA-6 [960829] ¥10,230 (税抜 ¥9,300)	※イメージは KACA-6。 

※上記以外にも取替部材がございます。弊社担当者までお問い合わせ下さい。

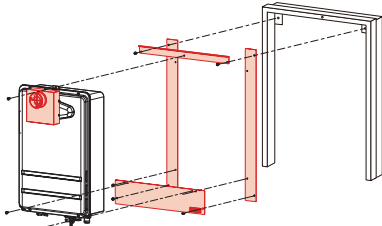
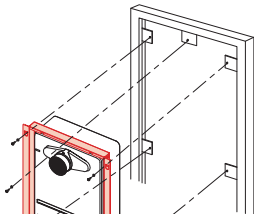
【扉内設置】

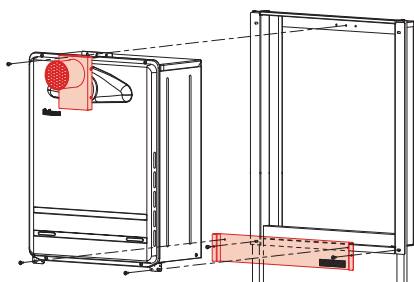
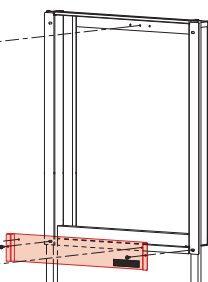
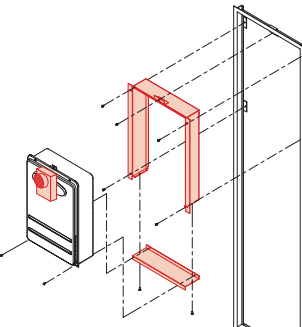
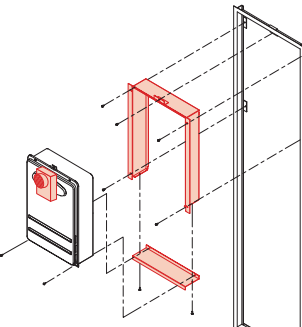
種類	取替代表器種	適応器種	取替部材型式	設置イメージ
全扉型器	PH-130/160CM3 CP3 PH-1300/1600CM3 CV3 PH-16CB3 PH-16CS3	PH-1615/2015ATL	KAPHT-8 [960855] ¥14,300 (税抜 ¥13,000)	
	PH-16/20CW3 KW3	PH-1615/2015ATL	KAPHT-7 [960854] ¥11,770 (税抜 ¥10,700)	
	FH-16/20AWD3 FH-201/202/204AWD3	FH-2423/2013/1613 SATL-1	KAFHT-16 [960821] ¥15,290 (税抜 ¥13,900)	 ※イメージは KAPHT-7。
パン型器	FH-1600DW3 DAW3	FH-1613/2013/2423 FATL-1 SATL-1	KAFHT-13GA-1 [974284] ¥35,750 (税抜 ¥32,500)	
	FH-1600MD3 VD3 FK-16KMD3	FH-1613/2013/2423 FATL-1 SATL-1	KAFHT-14GA-1 [974285] ¥35,750 (税抜 ¥32,500)	 ※イメージは KAFHT-13。
全扉型器	PH-1600SC3 K-1600SK3	PH-1615/2015ATL	KAPHT-9 [960856] ¥14,300 (税抜 ¥13,000)	
パン型器	FH-16/20CD3 AD3	FH-1613/2013/2423 FATL-1 SATL-1	KAFHT-15GA-1 [974286] ¥35,750 (税抜 ¥32,500)	 ※イメージは KAPHT-9。

※上記以外にも取替部材がございます。弊社担当者までお問い合わせ下さい。

給湯器 オプション部品

※寸法:単位mm

配管カバー							
寸法			コード 図番	品番	希望小売 価格	質量 (kg)	適応器種
A	B	C					
440	470	240	971904	HCFA-8 450L	¥9,240 (税抜 ¥8,400)	2.5	
640	470	240	971905	HCFA-8 650L	¥11,990 (税抜 ¥10,900)	3.1	FH-EH***2シリーズ FH-EH***2シリーズ FH***3-1シリーズ
890	470	240	974291	HCFA-8 900L	¥23,980 (税抜 ¥21,800)	4.5	
651	400	218	971919	HCFAR-8	¥22,660 (税抜 ¥20,600)	3.5	FH-EH***2シリーズ 据置用 FH***3シリーズ 据置用
437	250	311	971906	HCFH-4S 450L	¥11,440 (税抜 ¥10,400)	2.0	FH-SE***4 シリーズ FH-S***4 シリーズ
637	250	311	971907	HCFH-4S 650L	¥14,630 (税抜 ¥13,300)	2.9	
426	350	240	960689	HCCA-7	¥10,670 (税抜 ¥9,700)	2.0	FH-C**10AW シリーズ
626	350	240	960690	HCCA-7 650L	¥12,430 (税抜 ¥11,300)	2.8	
424	350	135	902137	HCPH-1 450L	¥9,350 (税抜 ¥8,500)	1.6	PH-2015AW シリーズ PH-1615AW シリーズ PH-1015AW シリーズ
624	350	135	902138	HCPH-1 650L	¥12,100 (税抜 ¥11,000)	2.3	
424	350	170	902132	HCPH-2 450L	¥10,670 (税抜 ¥9,700)	1.8	PH-2426AW シリーズ
624	350	170	902133	HCPH-2 650L	¥12,760 (税抜 ¥11,600)	2.3	
424	350	215	902072	HCPH-1EM 450L	¥15,950 (税抜 ¥14,500)	1.8	PH-EM***6シリーズ
624	350	215	902073	HCPH-1EM 650L	¥20,020 (税抜 ¥18,200)	2.7	

配管カバー下板				
コード図番	品番	希望小売 価格	質量 (kg)	適応器種
971686	SEPH-1EM	¥4,070 (税抜 ¥3,700)	0.3	PH-EM***6シリーズ
971687	SEPH-1	¥4,070 (税抜 ¥3,700)	0.3	PH-2015AW シリーズ PH-1615AW シリーズ PH-1015AW ※ HCPH-1450L,650L 使用時のみ対応
971688	SEFA-5	¥5,390 (税抜 ¥4,900)	0.4	FH-EH***2 シリーズ FH***3-1 シリーズ
971689	SECA-7	¥5,940 (税抜 ¥5,400)	0.3	FH-C**10AW シリーズ
971922	SEFH-4S	¥4,070 (税抜 ¥3,700)	0.2	FH-SE***4 シリーズ FH-S***4 シリーズ

取付ボックス							
寸法			コード 図番	品番	希望小売 価格	質量 (kg)	適応器種
A	B	C					
662	560	42	973478	NEW TBFH-2	¥10,450 (税抜 ¥9,500)	2.5	FH-EH***2 シリーズ FH***3-1 シリーズ
662	560	42	902058	在庫限り TBFH-1	¥10,450 (税抜 ¥9,500)	2.5	FH-EH***2 シリーズ FH***3-1 シリーズ
664	560	42	960705	TBFH-1TA	¥12,980 (税抜 ¥11,800)	2.5	FH***3-1 シリーズ 扉内アルコープ用*
638	350	37	960698	TBFH-S1	¥12,430 (税抜 ¥11,300)	1.9	
638	560	37	960838	TBFH-S2	¥22,110 (税抜 ¥20,100)	3.6	FH-SE***4 シリーズ FH-S***4 シリーズ
742	316	37	960837	TBFH-SW	¥15,070 (税抜 ¥13,700)	2.0	
567	430	40	902077	TBPH-11	¥9,900 (税抜 ¥9,000)	1.8	PH-EM***6 シリーズ PH-2426 シリーズ PH***5 シリーズ
567	560	40	902078	TBPH-12	¥11,110 (税抜 ¥10,100)	2.8	
612	430	40	960692	TBFHC-1	¥10,120 (税抜 ¥9,200)	2.0	FH-C20** シリーズ
612	560	40	960833	TBFHC-2	¥11,440 (税抜 ¥10,400)	3.0	

PS 扉用アルコープ用部材					
	コード 図番	品番	希望小売 価格	質量 (kg)	適応器種
化粧板	971910	SKAWAD-TA	オープン価格	-	FH-EH***2 シリーズ FH***3-1 シリーズ 扉内アルコープ用*
SKAWAD-TA 用 取付ボックス	960705	TBFH-1TA	¥12,980 (税抜 ¥11,800)	2.5	

※PS扉内アルコープ設置する際に扉を現地手配する場合はTBFH-1を、扉をSKAWAD-TAを使用する場合はTBFH-1TAをご使用ください。

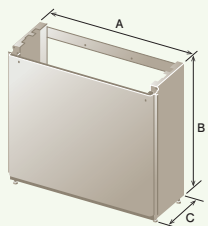
据置台							
寸法			コード 図番	品番	希望小売 価格	質量 (kg)	適応器種
W	H	D					
							
472	444	250	973367	SDFA-10 450L	¥18,150 (税抜 ¥16,500)	4.0	FH-UEH***2 シリーズ FH-EH***2 シリーズ FH-***3-1 シリーズ
472	644	250	973368	SDFA-10 650L	¥23,430 (税抜 ¥21,300)	5.3	
250	443	321	971908	SDFH-4S 450L	¥32,450 (税抜 ¥29,500)	3.3	
351	437	225	902074	SDPH-1EM 450L	¥28,600 (税抜 ¥26,000)	3.6	PH-EM***6 シリーズ
350	440	256	960699	SDCA-7	¥27,280 (税抜 ¥24,800)	3.8	FH-C20**AW シリーズ
350	445	180	973123	SDPH-3	¥15,400 (税抜 ¥14,000)	3.5	PH-2426AW
350	445	145	971691	SDPH-2	¥19,580 (税抜 ¥17,800)	3.2	PH-2015AW シリーズ PH-1615AW シリーズ PH-1015AW

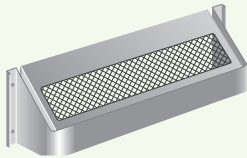
上方排気カバー				
コード図番	品番	希望小売 価格	質量 (kg)	適応器種
				
971921	HKFA-10	¥11,770 (税抜 ¥10,700)	0.7	FH-UEH***2 シリーズ FH-EH***2 シリーズ
971899	HKFAR-8	¥11,770 (税抜 ¥10,700)	0.6	FH-EH***2 シリーズ据置用
971898	HKFH-4S	¥11,110 (税抜 ¥10,100)	0.4	FH-SE***4 シリーズ
971774	HKFAK-8	¥7,150 (税抜 ¥6,500)	0.2	FH-***3-1 シリーズ
902140	HKPH-1	¥5,720 (税抜 ¥5,200)	0.2	PH-2015AW シリーズ PH-1615AW シリーズ
902131	HKFAK-7	¥6,930 (税抜 ¥6,300)	0.2	FH-C20**AW シリーズ PH-2426AWL
960697	HKFH-1S	¥10,450 (税抜 ¥9,500)	0.1	FH-S**10AW シリーズ

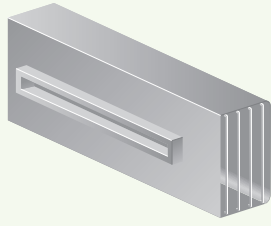
側方排気カバー				
コード図番	品番	希望小売 価格	質量 (kg)	適応器種
				
971419	ATFA-8	¥20,900 (税抜 ¥19,000)	2.1	FH-UEH***2 シリーズ FH-EH***2 シリーズ
974283	ATFAK-10	¥23,980 (税抜 ¥21,800)	2.1	FH-***3-1 シリーズ
971903	ATFAR-8	¥20,900 (税抜 ¥19,000)	2.1	FH-EH***2 シリーズ据置用
971920	ATFARK-8	¥28,160 (税抜 ¥25,600)	1.8	FH-***3 シリーズ据置用
971897	ATFH-4S	¥22,110 (税抜 ¥20,100)	1.3	FH-SE***4 シリーズ
971909	ATFHK-4S	¥15,620 (税抜 ¥14,200)	1.2	FH-S***4 シリーズ
902139	ATPH-1	¥11,770 (税抜 ¥10,700)	0.8	PH-2015AWL PH-1615AWL PH-1015AW
976791	ATPH-3	¥10,450 (税抜 ¥9,500)	1.5	PH-2426AWL
973127	ATEW-6M	¥45,430 (税抜 ¥41,300)	1.0	PH-EM***6 シリーズ
960691	ATCA-7	¥11,770 (税抜 ¥10,700)	1.5	FH-C20** シリーズ

給湯器

オプション部品

給湯器 オプション部品

*寸法:単位mm

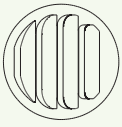
排気変更アダプター (PS 扉内設置用)				
 <p style="text-align: center;">*イメージはHHEW-4M</p>				
コード図番	品番	希望小売価格 (税抜)	質量 (kg)	適応器種
971421	HHFA-8E (15)	¥7,700 (税抜 ¥7,000)	0.1	FH-EH***2 シリーズ T 型 *T2 型には使用できません。
971422	HHFA-8E (30)	¥7,700 (税抜 ¥7,000)	0.1	
971775	HHFAK-8	¥7,040 (税抜 ¥6,400)	0.1	FH-***3-1 シリーズ T 型 *T2 型には使用できません。
960702	HHFAK-7	¥7,040 (税抜 ¥6,400)	0.1	PH-2015・1615ALT シリーズ *T2 型には使用できません。
902076	HHEW-4M *	¥7,700 (税抜 ¥7,000)	0.1	PH-EM***6 シリーズ
276792	HHPH-3R	¥10,450 (税抜 ¥9,500)	0.1	PH-2426ATL(右斜方排気)
976820	HHPH-3L	¥10,450 (税抜 ¥9,500)	0.1	PH-2426ATL(左斜方排気)
971900	HHFH-4SE (15)	¥7,150 (税抜 ¥6,500)	0.1	FH-SE***4 シリーズ T 型
971901	HHFH-4SE (30)	¥7,150 (税抜 ¥6,500)	0.1	
971902	HHFH-4S	¥7,150 (税抜 ¥6,500)	0.1	FH-S***4 シリーズ T 型
パロマ市販品	HHCA-7	¥5,940 (税抜 ¥5,400)	0.1	FH-C***4 シリーズ T 型

*標準、扉内設置共用

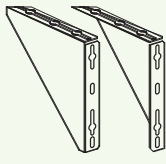
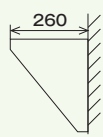
据置架台				
		設置形態	適応器種	
			FH-EH***2 シリーズ FH-***3-1 シリーズ PH-E***5 シリーズ PH-EM***6 シリーズ PH-***5 シリーズ PH-***6 シリーズ	
コード図番	品番	希望小売価格 (税抜)	質量 (kg)	適応器種
973348	SKFA-7	¥20,900 (税抜 ¥19,000)	2.3	上記参照

*壁掛タイプに使用する場合は据置台と組み合わせてご使用ください。

ブラケットセット				
	コード図番	品番	希望小売価格 (税抜)	適応器種
ブラケット セット	971423	BRFH-8 (2)	¥2,090 (税抜 ¥1,900)	FH-EH***2 シリーズ
	902145	BRFH-2 (2)	¥3,520 (税抜 ¥3,200)	FH-C*** シリーズ
	902136	BRPH-1 (2)	¥3,300 (税抜 ¥3,000)	PH-2426・ 2015・1615 シリーズ
ブラケット・ 取付板セット	971424	BRFH-8PS	¥4,070 (税抜 ¥3,700)	FH-EH***2 シリーズ
水切り回避用 ブラケット	972894	BKFH-8 (2) *1	¥4,730 (税抜 ¥4,300)	FH-EH***2 シリーズ
	972895	BKFH-8HC (2) *2	¥5,720 (税抜 ¥5,200)	FH-***3-1 シリーズ

*1 IHCPA-8に対応
*2 HCFH-45に対応

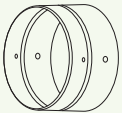
扉内用排気アダプター				
				
コード図番	品番	希望小売価格 (税抜)	質量 (kg)	適応器種
902079	TPEW3-4MA	¥5,280 (税抜 ¥4,800)	0.1	PH-EM***6 シリーズ

	コード図番	品番	希望小売価格 (税抜)	備考
ウォール ボックス	960708	KUPH-1 (後配管用)	¥38,940 (税抜 ¥35,400)	PH- 2015AML
	971684	KUPH-2 (下配管用)	¥38,940 (税抜 ¥35,400)	
ガスメーター ウォール ボックス	971685	KUGML-1	¥23,870 (税抜 ¥21,700)	KUPH-1 に連結設置
取替用扉	902147	KTDR-5	¥13,750 (税抜 ¥12,500)	
固定金具 (1個入り)	00-30621-00	据置き用	¥330 (税抜 ¥300)	

リモコンケーブル			
品番: K-2BW			
ケーブル 長さ	8m	902055	希望小売価格 ¥2,750 (税抜 ¥2,500)

	コード図番	品番	希望小売価格 (税抜)
アース線	01-93625-00	—	¥330 (税抜 ¥300)
取付けパイプ セット	パロマ市販品	TPST-1	¥2,750 (税抜 ¥2,500)
パイプ LA	00-32926-00	リモコン用 (1本で100mm延長可能)	¥1,760 (税抜 ¥1,600)
圧力検査治具 (BSFA・BSAWAD、 BMZAWS 用)	10-40266-00	AGDX-1	¥2,178 (税抜 ¥1,980)
	20-52543-00	AGDX-2 (CHジョイント接続)	¥8,030 (税抜 ¥7,300)
接続径変更アダプター (給水・給湯 /15A → 20A)	07-01584-00	SHAD-20 (2ヶ入り)	¥880 (税抜 ¥800)
台所リモコン取替え用 アクリル製化粧板 (壁の設置跡を隠す時に使用)	971675	KKRM-3 (縦145×横145mm)	¥2,750 (税抜 ¥2,500)
台所・浴室リモコン取替え用 アクリル製化粧板 (台所・浴室壁面の設置跡を隠す時に使用)	971676	KKRM-4 (縦205×横145mm)	¥3,300 (税抜 ¥3,000)
栓 (循環口用)	00-40377-00	外径φ 67 適応肉厚 15mm まで	¥3,300 (税抜 ¥3,000)

標準品

オプション部品

■ PS 扉用化粧板

※寸法:単位mm

コード番号	品番	希望小売価格	開口(φ)	適応器種	備考
971149	KKTP-12	¥4,510 (税抜 ¥4,100)	120	排気筒φ 80 以下 ガス消費量 34.9kW 以下	扉内設置用 排気トップの位置合わせのために PS 扉を加工した時の化粧板 SUS304 t0.8
971150	KKTP-14	¥4,510 (税抜 ¥4,100)	143	排気筒φ 100 以下 ガス消費量 46.5kW 以下	
971151	KKTP-16	¥4,510 (税抜 ¥4,100)	160	排気筒φ 100 以下 ガス消費量 69.8kW 以下	

LS 兼用循環金具 (バスアダプター) 強制循環タイプ用		
ネジ接続タイプ 希望小売価格 ¥10,560 (税抜 ¥9,600)	タケノコ接続タイプ (φ 10 樹脂管用) 希望小売価格 ¥10,560 (税抜 ¥9,600)	タケノコ接続タイプ (φ 15 ホース用) 希望小売価格 ¥10,560 (税抜 ¥9,600)
BSFA-CP [902056]	BSFA-CPJ10 [971677]	BSFA-CPH15 [971678]
<p>(浴槽板厚 1 ~ 15mm 対応)</p>	<p>(浴槽板厚 1 ~ 15mm 対応)</p>	<p>(浴槽板厚 1 ~ 15mm 対応)</p>

ユニットバス貫通金具 在庫限り		
ネジ接続タイプ 希望小売価格 ¥3,630 (税抜 ¥3,300)		
L型: UBMZ-L [971679]	S型: UBMZ-S [971680]	L型: UB7-1 [971681]

品名	品番	価格	
ドレン排水ガイド	ドレンハイスイガイド グレー	936482	オープン価格
	ドレンハイスイガイド ブラウン	936483	オープン価格

※詳しくはP100に掲載しています。

給湯器
オプション部品

給湯器 排気筒関連部材

■上方後方排気延長用(東京ガスリノベーション製NKP部材他) ※給湯器本体との接続部には抜け防止措置をお願いします。

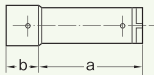
排気筒		品名	φ	a	b(受込代)	規格	希望小売価格
		LH-815T [パロマ市販品]	80	150	50	150	¥2,970(税抜 ¥2,700)
		LH-830 [971153]	80	300	50	300	¥2,970(税抜 ¥2,700)
		LH-860 [971154]	80	600	50	600	¥4,070(税抜 ¥3,700)
		LH-890 [971155]	80	900	50	900	¥5,610(税抜 ¥5,100)
		LH-1006 [パロマ市販品]	100	60	50	60	¥3,850(税抜 ¥3,500)
		LH-1015T [パロマ市販品]	100	150	50	150	¥3,190(税抜 ¥2,900)
		LH-1030 [971157]	100	300	50	300	¥3,190(税抜 ¥2,900)
		LH-1060 [971158]	100	600	50	600	¥4,730(税抜 ¥4,300)
LH-1090 [971159]	100	900	50	900	¥6,380(税抜 ¥5,800)		

スライド管		品名	φ	a	b	スライド巾	c(受込代)	希望小売価格
		在庫限り LS-820 [971160]	80	145	195	50	50	¥3,190(税抜 ¥2,900)
		LS-820T [パロマ市販品]	80	145	195	50	50	¥3,520(税抜 ¥3,200)
		LS-827 [971161]	80	180	270	90	50	¥3,520(税抜 ¥3,200)
		LS-842 [971162]	80	250	420	170	50	¥3,960(税抜 ¥3,600)
		LS-872 [971163]	80	405	720	315	50	¥4,620(税抜 ¥4,200)
		LS-1011 [パロマ市販品]	100	100	118	18	50	¥5,390(税抜 ¥4,900)
		LS-1020T [パロマ市販品]	100	145	195	50	50	¥4,840(税抜 ¥4,400)
		LS-1027 [971165]	100	180	270	90	50	¥4,840(税抜 ¥4,400)
		LS-1042 [971166]	100	250	420	170	50	¥5,280(税抜 ¥4,800)
LS-1072 [971167]	100	405	720	315	50	¥5,720(税抜 ¥5,200)		

給湯器

排気筒関連部材

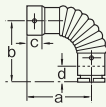
エルボ		品名	ϕ	a	b	c(受込代)	d(差込代)	希望小売価格
		LE-8(45) [971168]	80	88	88	50	50	¥3,520(税抜 ¥3,200)
		LE-8(90) [971169]	80	135	135	50	50	¥3,520(税抜 ¥3,200)
		LE-10(45) [971170]	100	96	96	50	50	¥4,070(税抜 ¥3,700)
		LE-10(90) [971171]	100	155	155	50	50	¥4,070(税抜 ¥3,700)

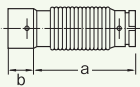
フレキ管		品名	ϕ	a	b(受込代)	希望小売価格
		LF-8 [971172]	80	450	50	¥5,170(税抜 ¥4,700)
LF-10 [971173]	100	450	50	¥6,490(税抜 ¥5,900)		

アダプター	品名	適応	希望小売価格
	LA-8 [971174]	ϕ 80	¥2,750 (税抜 ¥2,500)
	LA-10 [971175]	ϕ 100	¥3,520 (税抜 ¥3,200)

※左記アダプターは旧式の排気筒OJP管との接続に使用します。

ベントトップ	品名	適応	希望小売価格
	LBT-8 [971176]	ϕ 80	¥10,340 (税抜 ¥9,400)
	LBT-10 [971177]	ϕ 100	¥10,340 (税抜 ¥9,400)

ドレン受け付きベントトップ	品名	適応	希望小売価格
	LBTD-10 [971178]	ϕ 100	¥16,060 (税抜 ¥14,600)

シェルフードトップ	品名	適応	希望小売価格
	LCT-8 [971179]	ϕ 80	¥10,340 (税抜 ¥9,400)
	LCT-10 [971180]	ϕ 100	¥10,340 (税抜 ¥9,400)

※ベントトップ、ドレン受け付きベントトップ、シェルフードトップはFF2本管機器には使用できません。

給湯器 仕様一覧

■ガスふろ給湯器

品名	外形寸法(mm)			ガス消費量				給湯温度調節 (リモコン接続の場合)(℃)	接続			消費電力 50Hz/60Hz (W)	待機時 消費電力 (W) ^{*1}	電源 コード (m)	最低作動 水圧 (kPa) (kgf/cm ²)	質量(kg)		給水装置 認証番号
	高さ	幅	奥行	給湯		おしだけ			給水 給湯	12A 13A	LPG					乾燥	満水	
				13A (kW)	LPガス (kW)	13A (kW)	LPガス (kW)											
FH-UEH2422FAWL FH-UEH2022FAWL	600	470	240	44.2	44.2	11.6	11.6	32~60	R3/4 (20A)	R3/4 (20A)	R1/2 (15A)	125	1.3	1.8	10 0.1	27	30	NW2018
FH-UEH2422SAWL FH-UEH2022SAWL	600	470	240	44.2	44.2	11.6	11.6	32~60	R3/4 (20A)	R3/4 (20A)	R1/2 (15A)	125	1.3	1.8	10 0.1	27	30	NW2018
FH-EH2422FAWL FH-EH2422SAWL	600	470	240	44.2	44.2	11.6	11.6	32~60	R3/4 (20A)	R3/4 (20A)	R1/2 (15A)	125	1.3	1.8	10 0.1	27	30	NW2018
FH-EH2022FAWL ^{*2} FH-EH2022SAWL ^{*2} FH-EH2012SAWL ^{*2}	600	470	240	36.7	36.7	11.6	11.6	32~60	R3/4 (20A) R1/2 (15A) ^{*2}	R3/4 (20A)	R1/2 (15A)	115	1.3	1.8	10 0.1	27	30	NW2018
FH-EH1612FAWL FH-EH1612SAWL	600	470	240	29.4	29.4	11.6	11.6	32~60	R1/2 (15A)	R1/2 (15A)	R1/2 (15A)	120	1.3	1.8	10 0.1	27	30	NW2018
FH-EH2422FARL FH-EH2422SARL	670	534	240	44.2	44.2	11.6	11.6	32~60	R3/4 (20A)	R3/4 (20A)	R1/2 (15A)	125	1.3	1.5	10 0.1	31	33	NW2018
FH-EH2012FARL FH-EH2012SARL	670	534	240	36.7	36.7	11.6	11.6	32~60	R1/2 (15A)	R3/4 (20A)	R1/2 (15A)	115	1.3	1.5	10 0.1	31	33	NW2018
FH-EH1612FARL FH-EH1612SARL	670	534	240	29.4	29.4	11.6	11.6	32~60	R1/2 (15A)	R1/2 (15A)	R1/2 (15A)	120	1.3	1.5	10 0.1	31	33	NW2018
FH-SE2024FAWL ^{*2} FH-SE2014FAWL ^{*2} FH-SE2024SAWL ^{*2} FH-SE2014SAWL ^{*2}	610	250	310	36.5	36.5	11.6	11.6	32~60	R3/4 (20A) R1/2 (15A) ^{*2}	R3/4 (20A)	R1/2 (15A)	115	1.3	1.8	10.0 0.1	25	27	NW2018
FH-SE1614FAWL FH-SE1614SAWL	610	250	310	29.3	29.3	11.6	11.6	32~60	R1/2 (15A)	R1/2 (15A)	R1/2 (15A)	115	1.3	1.8	10 0.1	25	27	NW2018

※1 リモコン(2個) ON/OFF時の平均値を示す。 ※2 20号2022、2024タイプは給水 給湯R3/4(20A)です。20号2012、2014タイプは給水 給湯R1/2(15A)です。

■ガス給湯器(給湯専用)

品名	外形寸法(mm)			ガス消費量		給湯温度調節 (リモコン接続の場合)(℃)	接続			消費電力 50Hz/60Hz (W)	待機時 消費電力 (W) ^{*1}	電源 コード (m)	最低作動 水圧 (kPa) (kgf/cm ²)	質量(kg)		給水装置 認証番号
	高さ	幅	奥行	給湯			給水 給湯	12A 13A	LPG					乾燥	満水	
				13A (kW)	LPガス (kW)											
PH-E2425AWL	600	350	240	44.2	44.2	32~60	R3/4 (20A)	R1/2 (15A)	R1/2 (15A)	60/60 (12A・13A) 57/57 (LPG)	2.7	1.5	10.0 0.1	23	25	NW1001
PH-E2015AWL	600	350	240	36.7	36.7	32~60	R1/2 (15A)	R1/2 (15A)	R1/2 (15A)	54/54 (12A・13A) 52/52 (LPG)	2.7	1.5	10.0 0.1	23	25	NW1001
PH-EM2016AWL	520	350	215	38.8	38.8	38~60	R1/2 (15A)	R1/2 (15A)	R1/2 (15A)	51	2.4	1.5	10.0 0.1	19	20	NW1001
PH-EM1616AWL	520	350	215	31.0	31.0	38~60	R1/2 (15A)	R1/2 (15A)	R1/2 (15A)	43	2.4	1.5	10.0 0.1	19	20	NW1001

※1 リモコン(1個) ON/OFF時の値を示す。

■ガスふろ給湯器

品名	外形寸法(mm)			ガス消費量				給湯温度 調節 (リモコン接続 の場合)(℃)	接続			消費電力 50Hz/60Hz (W)	待機時 消費 電力 (W) ^{*1}	電源 コード (m)	最低作動 水圧 (kPa) (kgf/cm ²)	質量(kg)		給水装置 認証番号
	高さ	幅	奥行	給湯		おいだき			給水 給湯	12A 13A	LPG					乾燥	満水	
				13A (kW)	LPガス (kW)	13A (kW)	LPガス (kW)											
FH-2423FAWL-1 FH-2423SAWL-1	600	470	240	50.4	50.4	11.6	11.6	32~60	R3/4 (20A)	R3/4 (20A)	R1/2 (15A)	125/125	1.3	1.8	10 0.1	23	24	NW2014
FH-2023SAWL-1 FH-2023FAWL-1 FH-2013SAWL-1	600	470	240	42.0	42.0	11.6	11.6	32~60	R1/2 (15A) *3	R3/4 (20A)	R1/2 (15A)	115/115	1.3	1.8	10 0.1	23	24	NW2014
FH-1613FAWL-1 FH-1613SAWL-1	600	470	240	33.6	33.6	11.6	11.6	32~60	R1/2 (15A)	R1/2 (15A)	R1/2 (15A)	105/105	1.3	1.8	10 0.1	23	24	NW2014
FH-2423FAR FH-2423SAR	670	534	240	50.4	50.4	11.6	11.6	32~60	R3/4 (20A)	R3/4 (20A)	R1/2 (15A)	125	1.3	1.5	10 0.1	27	28	NW2014
FH-2023FAR FH-2013FAR ^{*2} FH-2023SAR FH-2013SAR ^{*2}	670	534	240	42.0	42.0	11.6	11.6	32~60	R3/4 (20A) R1/2 (15A) *2	R3/4 (20A)	R1/2 (15A)	115	1.3	1.5	10 0.1	27	28	NW2014
FH-1613FAR FH-1613SAR	670	534	240	33.6	33.6	11.6	11.6	32~60	R1/2 (15A)	R1/2 (15A)	R1/2 (15A)	105	1.3	1.5	10 0.1	27	28	NW2014
FH-S2024FAWL FH-S2014FAWL ^{*2} FH-S2024SAWL FH-S2024SAWL FH-S2014SAWL ^{*2}	610	250	310	43.6	43.6	11.6	11.6	32~60	R3/4 (20A) R1/2 (15A) *2	R1/2 (15A)	R1/2 (15A)	115	1.3	1.8	10 0.1	22	23	NW2014
FH-S1614FAWL FH-S1614SAW FH-S1614SAWL	610	250	310	34.9	34.9	11.6	11.6	32~60	R1/2 (15A)	R1/2 (15A)	R1/2 (15A)	115	1.3	1.8	10 0.1	22	23	NW2014

*1 リモコン(2個) ON/OFF時の平均値を示す。 *2 20号2013、2014タイプは給水・給湯R1/2(15A)です。

■ガス給湯器(給湯専用)

品名	外形寸法(mm)			ガス消費量		給湯温度 調節 (リモコン接続 の場合)(℃)	接続			消費電力 50Hz/60Hz (W)	待機時 消費 電力 (W) ^{*1}	電源 コード (m)	最低作動 水圧 (kPa) (kgf/cm ²)	質量(kg)		給水装置 認証番号
	高さ	幅	奥行	給湯			給水 給湯	12A 13A	LPG					乾燥	満水	
				13A (kW)	LPガス (kW)											
PH-2426AWL	520	350	170	50.4	50.4	37~60	R3/4 (20A)	R1/2 (15A)	R1/2 (15A)	52/52	1.2	1.5	10.0 0.1	15	16	NW1001
PH-2015AWL	520	350	135	42.0	42.0	35~60	R1/2 (15A)	R1/2 (15A)	R1/2 (15A)	47/47	1.2	1.5	10.0 0.1	13.5	14.5	NW1001
PH-1615AWL	520	350	135	33.6	33.6	35~60	R1/2 (15A)	R1/2 (15A)	R1/2 (15A)	40/40	1.2	1.5	10.0 0.1	13.5	14.5	NW1001
PH-1015AW	520	350	135	21.0	21.0	35~60	R1/2 (15A)	R1/2 (15A)	R1/2 (15A)	34/34	1.2	1.5	10.0 0.1	13.5	14.5	NW1001

*1 リモコン(1個) ON/OFF時の値を示す。

省エネ基準達成率 一覧











【省エネマークについて】

このマークは省エネ性(エネルギー消費効率及び省エネルギー基準達成率)を明示するものです。マークがグリーンの場合は、省エネルギー基準を達成した器種を示し、オレンジの場合は、未達成の器種を示しています。商品をお選びになる時のご参考にしてください。

〈ガスふろ給湯器・給湯器〉

- エネルギー消費効率 2025年度基準 JIS S2075 (2011)により測定した「モード熱効率」の値
※計算方法は、給湯機能とふろ機能がついた仕様のもので、給湯単機能、ふろ単機能仕様熱効率と同じ値です。
- ふろ部熱効率、給湯部熱効率の値は13A、LPGを示します。
- 「区分」は経済産業省告示97号によります。
- 給湯器：省エネ基準達成率はエネルギー消費効率(モード)に対する達成率になります。
給湯部熱効率は給水を加熱する給湯部の定格熱効率(JIS S2109)です。
ふろ部熱効率は浴槽の水を加熱するふろ部の定格熱効率(JIS S2109)です。
- 本カタログに掲載の機器でこの箇所に記載のない型式、又は省エネ基準達成率の記載が「-」になっている型式は省エネ基準対象外です。

■ガスふろ給湯器

基本型式	排気バリエーション	区分	構造	目標年度 2025年	省エネ基準達成率(%) 13A・LPGのみ	エネルギー消費効率 (モード熱効率)(%) ※JIS S2075に基づく	エネルギー消費効率 (定格)	熱効率(%)	
								給湯	ふろ
FH-UEH2422FAWL	FH-UEH2422FAWL	Ⅲ	Ⅲ-3		106	92.5	94.3	95.0	92.0
FH-UEH2422SAWL	FH-UEH2422SAWL								
FH-UEH2022FAWL	FH-UEH2022FAWL	Ⅲ	Ⅲ-3		106	92.5	94.3	95.0	92.0
FH-UEH2022SAWL	FH-UEH2022SAWL								
FH-EH2422FAWL	FH-EH2422FAWL	Ⅲ	Ⅲ-3		106	92.5	94.3	95.0	92.0
	FH-EH2422FAUL								
	FH-EH2422FATL								
	FH-EH2422FAT2L								
	FH-EH2422FABL								
FH-EH2422FAAL									
FH-EH2022FAWL	FH-EH2022FAWL	Ⅲ	Ⅲ-3		106	92.5	94.3	95.0	92.0
	FH-EH2022FAUL								
	FH-EH2022FATL								
	FH-EH2022FAT2L								
	FH-EH2022FABL								
FH-EH2022FAAL									
FH-EH1612FAWL	FH-EH1612FAWL	Ⅲ	Ⅲ-3		106	92.5	94.3	95.0	92.0
	FH-EH1612FAUL								
	FH-EH1612FATL								
	FH-EH1612FAT2L								
	FH-EH1612FABL								
FH-EH1612FAAL									
FH-EH2422FARL	FH-EH2422FARL	Ⅲ	Ⅲ-3		104	91.5	94.3	95.0	92.0
FH-EH2012FARL	FH-EH2012FARL	Ⅲ	Ⅲ-3		104	91.5	94.3	95.0	92.0
FH-EH1612FARL	FH-EH1612FARL	Ⅲ	Ⅲ-3		103	90.5	93.5	94.0	92.0
FH-EH2422SAWL	FH-EH2422SAWL	Ⅲ	Ⅲ-3		106	92.5	94.3	95.0	92.0
	FH-EH2422SAUL								
	FH-EH2422SATL								
	FH-EH2422SAT2L								
	FH-EH2422SABL								
FH-EH2422SAAL									

基本型式	排気バリエーション	区分	構造	目標年度 2025年	省エネ基準達 成率(%) 13A・LPのみ	エネルギー消費効率 (モト熱効率)(%) *JIS2075に基づく	エネルギー 消費効率 (定格)	熱効率(%)	
								給湯	ふろ
FH-EH2022SAWL	FH-EH2022SAWL	Ⅲ	Ⅲ-3	🌱	106	92.5	94.3	95.0	92.0
	FH-EH2022SAUL								
	FH-EH2022SATL								
	FH-EH2022SAT2L								
	FH-EH2022SABL								
	FH-EH2022SAAL								
	FH-EH2012SAWL								
	FH-EH2012SATL								
FH-EH1612SAWL	FH-EH1612SAWL	Ⅲ	Ⅲ-3	🌱	106	92.5	94.3	95.0	92.0
	FH-EH1612SAUL								
	FH-EH1612SATL								
	FH-EH1612SAT2L								
	FH-EH1612SABL								
	FH-EH1612SAAL								
FH-EH2422SARL	FH-EH2422SARL	Ⅲ	Ⅲ-3	🌱	104	91.5	94.3	95.0	92.0
FH-EH2012SARL	FH-EH2012SARL	Ⅲ	Ⅲ-3	🌱	104	91.5	94.3	95.0	92.0
FH-EH1612SARL	FH-EH1612SARL	Ⅲ	Ⅲ-3	🌱	103	90.5	93.5	94.0	92.0
FH-SE2024FAWL	FH-SE2024FAWL	Ⅲ	Ⅲ-3	🌱	103	90	91.1	95.0	78.6
	FH-SE2024FATL								
	FH-SE2024FAUL								
	FH-SE2014FAWL								
	FH-SE2014FATL								
	FH-SE2014FAUL								
FH-SE1614FAWL	FH-SE1614FAWL	Ⅲ	Ⅲ-3	🌱	103	90	91.1	95.0	78.6
	FH-SE1614FATL								
	FH-SE1614FAUL								
FH-SE2024SAWL	FH-SE2024SAWL	Ⅲ	Ⅲ-3	🌱	103	90	91.1	95.0	78.6
	FH-SE2024SATL								
	FH-SE2024SAUL								
	FH-SE2014SAWL								
	FH-SE2014SATL								
	FH-SE2014SAUL								
FH-SE1614SAWL	FH-SE1614SAWL	Ⅲ	Ⅲ-3	🌱	103	90	91.1	95.0	78.6
	FH-SE1614SATL								
	FH-SE1614SAUL								





■ガスふろ給湯器

基本型式	排気バリエーション	区分	構造	目標年度 2025年	省エネ基準達 成率(%) 13A・LPのみ	エネルギー消費効率 (モード熱効率)(%) ※JIS S2075に基づく	エネルギー 消費効率 (定格)	熱効率(%)	
								給湯	ふろ
FH-2423FAWL-1	FH-2423FAWL-1	Ⅲ	Ⅲ-3	☺	94	82.5	82.4	82.5	82.0
	FH-2423FATL-1								
	FH-2423FAT2L-1								
	FH-2423FABL-1								
	FH-2423FAAL-1								
FH-2023FAWL-1	FH-2023FAWL-1	Ⅲ	Ⅲ-3	☺	94	82.5	82.8	83.0	82.0
	FH-2023FATL-1								
	FH-2023FAT2L-1								
	FH-2023FABL-1								
	FH-2023FAAL-1								
FH-1613FAWL-1	FH-1613FAWL-1	Ⅲ	Ⅲ-3	☺	94	82.5	82.8	83.0	82.0
	FH-1613FATL-1								
	FH-1613FAT2L-1								
	FH-1613FABL-1								
	FH-1613FAAL-1								
FH-2423SAWL-1	FH-2423SAWL-1	Ⅲ	Ⅲ-3	☺	94	82.5	82.4	82.5	82.0
	FH-2423SATL-1								
	FH-2423SAT2L-1								
	FH-2423SABL-1								
	FH-2423SAUL-1								
	FH-2423SAAL-1								
FH-2023SAWL-1	FH-2023SAWL-1	Ⅲ	Ⅲ-3	☺	94	82.5	82.8	83.0	82.0
	FH-2023SATL-1								
	FH-2023SAT2L-1								
	FH-2023SABL-1								
	FH-2023SAUL-1								
	FH-2023SAAL-1								
	FH-2023SAML-1		Ⅲ-2		98				
FH-2013SAWL-1	FH-2013SAWL-1	Ⅲ	Ⅲ-3	☺	94	82.5	82.8	83.0	82.0
	FH-2013SATL-1								
	FH-2013SAT2L-1								
	FH-2013SABL-1								
	FH-2013SAUL-1								
	FH-2013SAAL-1								
	FH-2013SAML-1		Ⅲ-2		98				
FH-1613SAWL-1	FH-1613SAWL-1	Ⅲ	Ⅲ-3	☺	94	82.5	82.8	83.0	82.0
	FH-1613SATL-1								
	FH-1613SAT2L-1								
	FH-1613SABL-1								
	FH-1613SAUL-1								
	FH-1613SAAL-1								





■ガスふろ給湯器

基本型式	排気バリエーション	区分	構造	目標年度 2025年	省エネ基準達 成率(%) 13A・LPのみ	エネルギー消費効率 (モト熱効率)(%) *JISS2075に基づく	エネルギー 消費効率 (定格)	熱効率(%)	
								給湯	ふろ
FH-S2024FAWL	FH-S2024FAWL	Ⅲ	Ⅲ-3	🔴	91	80.0	80.4	81.0	78.6
	FH-S2024FATL								
	FH-S2024FAT2L								
	FH-S2024FAUL								
	FH-S2014FAWL								
	FH-S2014FATL								
	FH-S2014FAT2L								
	FH-S2014FAUL								
FH-S1614FAWL	FH-S1614FAWL	Ⅲ	Ⅲ-3	🔴	91	80.0	81.2	82	78.6
	FH-S1614FATL								
	FH-S1614FAT2L								
	FH-S1614FAUL								
FH-S2024SAWL	FH-S2024SAWL	Ⅲ	Ⅲ-3	🔴	91	80.0	80.4	81.0	78.6
	FH-S2024SATL								
	FH-S2024SAT2L								
	FH-S2024SAUL								
	FH-S2014SAWL								
	FH-S2014SATL								
	FH-S2014SAT2L								
	FH-S2014SAUL								
FH-S1614SAWL	FH-S1614SAWL	Ⅲ	Ⅲ-3	🔴	91	80.0	81.2	82.0	78.6
	FH-S1614SATL								
	FH-S1614SAT2L								
	FH-S1614SAUL								
FH-2423FAR	FH-2423FAR	Ⅲ	Ⅲ-3	🔴	93	81.2	82.4	82.5	82.0
FH-2423SAR	FH-2423SAR	Ⅲ	Ⅲ-3	🔴	93	81.2	82.4	82.5	82.0
FH-2023FAR	FH-2023FAR	Ⅲ	Ⅲ-3	🔴	93	81.2	82.8	83.0	82.0
FH-2023SAR	FH-2023SAR	Ⅲ	Ⅲ-3	🔴	93	81.2	82.8	83.0	82.0
FH-2013FAR	FH-2013FAR	Ⅲ	Ⅲ-3	🔴	93	81.2	82.8	83.0	82.0
FH-2013SAR	FH-2013SAR	Ⅲ	Ⅲ-3	🔴	93	81.2	82.8	83.0	82.0
FH-1613FAR	FH-1613FAR	Ⅲ	Ⅲ-3	🔴	93	81.2	82.8	83.0	82.0
FH-1613SAR	FH-1613SAR	Ⅲ	Ⅲ-3	🔴	93	81.2	82.8	83.0	82.0

■ガス給湯器(給湯専用) 

基本型式	排気バリエーション	区分	構造	目標年度 2025年	省エネ基準達 成率(%) 13A・LPのみ	熱効率(%)		エネルギー消費効率 (モード熱効率)(%) ※JIS2075に基づく	エネルギー 消費効率 (定格)
						給湯	ふろ		
PH-E2425AWL	PH-E2425AWL	II	II-6		107	95.0	—	90.5	95.0
PH-E2015AWL	PH-E2015AWL	II	II-6		107	95.0	—	90.5	95.0
PH-EM2016AWL	PH-EM2016AWL	II	II-6		106	90.0	—	90.0	90.0
PH-EM1616AWL	PH-EM1616AWL	II	II-6		106	90.0	—	90.0	90.0

■ガス給湯器(給湯専用)

基本型式	排気バリエーション	区分	構造	目標年度 2025年	省エネ基準達 成率(%) 13A・LPのみ	熱効率(%)		エネルギー消費効率 (モード熱効率)(%) ※JIS2075に基づく	エネルギー 消費効率 (定格)
						給湯	ふろ		
PH-2426AW	PH-2426AWL	II	II-6		97	83.0	—	82.5	83.0
	PH-2426ATL								
	PH-2426ABL								
PH-2015AW	PH-2015AWL	II	II-6		97	83.0	—	82.5	83.0
	PH-2015ATL								
	PH-2015AT2L		II-2						
	PH-2015ABL								
PH-2015AML	99								
PH-1615AW	PH-1615AWL	II	II-6		97	83.0	—	82.5	83.0
	PH-1615ATL								
	PH-1615AT2L								
	PH-1615ABL								
PH-1015AW	PH-1015AW	II	II-6		97	83.0	—	82.5	83.0

高効率給湯器エコジョーズは、燃焼時にドレン(凝縮水)が発生します。そのため、ドレンの排水用の配管工事が必要です。

- エコジョーズは、構造上、2次熱交換器で顕熱および潜熱を回収するため、燃焼時に最大80~100ml/分程度のドレンが排出されます。そのため、機器からドレンを排出するための配管が必要となります。
 - 機器からのドレン配管を雨水の系統に流す場合は間接排水にして、トラップはつけないでください。(雨水の系統に流す場合は雨水マス、雨水側溝に流してください。)
 - 機器からのドレン配管を汚水・雑排水の系統に流す場合には間接排水にし、臭気対策としてトラップを必ず設けてください。(この場合、長期不在の時、臭いが出ることがあります。お客さまに注意を促してください。)
 - 寒冷地はドレン配管にその地域に合わせた保温処理を行なってください。
- ※地域によって施工方法が異なる場合があります。管轄の自治体にご確認の上、施工を行ってください。

エコジョーズの具体的なドレン配管施工方法について

住宅形態	機器設置場所	排水場所	その他(立て管種類等)
集合住宅	PS設置	片廊下側溝へ	—
		PS内排水立て管へ	PS床の排水立て管 ドレン専用立て管
	バルコニー設置	バルコニー側溝へ	—
		バルコニー排水立て管へ	スロップシンク等の排水立て管 ドレン専用立て管
戸建住宅	壁掛け据置き設置	雨水マスへ	—
		排水マスへ	—

一般財団法人日本ガス機器検査協会 ガス機器の設置基準および実務指針(通称「黒本」より)
一般財団法人ベターリビング「優良住宅部品認定基準及び付加認定基準 ガス給湯機 BLS GH:2006②」参照

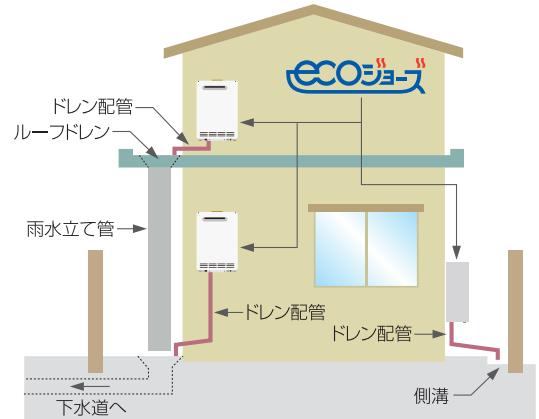

従来型給湯器から高効率給湯器(エコジョーズ)に取り換える際には、ドレン水の処理が必要です。

パイプシャフト設置及びバルコニー設置には「ドレン排水ガイド」などをご利用ください。

ドレン排水ガイド

① ドレン排水ガイド

② ドレン排水部材ホルダーベース

③ PSチューブ

PSチューブ専用継手・クランプ(各1個)

品名	品番	価格	
ドレン排水ガイド	ドレンハイスイガイド グレー	936482	オープン価格
	ドレンハイスイガイド ブラウン	936483	オープン価格

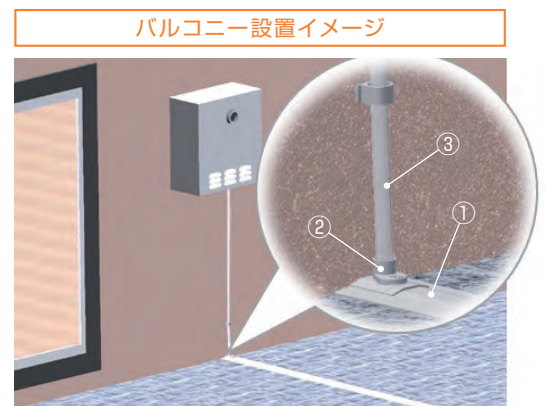

LB 潜熱改修型ガス給湯器用ドレン排水ガイド及び、潜熱回収型ガス給湯器用ドレン排水部材ホルダーベース、PSチューブは、優良住宅部品(BL部品)です。

長期間ご使用いただいている 製品点検のご案内

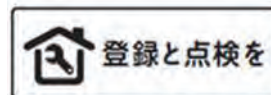

法定点検に関する法令改正について(2021年8月から)

消費生活用製品安全法(消安法)の改正が2021年8月に施行されました。

法令改正により、特定保守製品から屋内式ガス給湯機器が対象外となりました。

これにより、所有者様には法定点検を受けることが求められなくなりました。

点検希望者には法令改正の経過措置期間中は法定点検をお受けいただくことができます。
また、経過措置期間を過ぎた場合は法定点検に準じた点検項目による自主点検(あんしん点検)をお受けいただくことができます。詳細は弊社ホームページをご参照ください。

法令改正についての詳細は、パロマのホームページでご覧いただけます。

<https://www.paloma.co.jp/important/houreikaisei/>



あんしん点検のご案内

あんしん点検対象

全てのガス温水機器対象

あんしん点検とは、長期間の使用に伴い生ずる劣化(経年劣化)による製品事故を未然に防止するため、所有者様のお申し出による有償での点検、その他の保守をおすすめする制度です。

設計上の標準使用期間は、家庭用製品10年、業務用3年です。設計上の標準期間を迎えたら『あんしん点検』を受けていただくことをおすすめしています。点検を受けない場合は製品の取り替えをおすすめしています。

このような症状でお困りの方は
お気軽にお申し込みください。

湯沸かしに以前よりも時間がかかるようになった。



使用中に異常音が鳴る。



使用中に急にお湯がぬるくなることがある。



あんしん点検の流れ

1 所有者登録

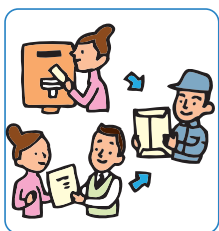

製品に同梱されている「所有者票」に必要な事項をご記入の上ご返送ください。ご自身でPCまたは携帯電話からもご登録いただけます。



PCでのご登録

パロマのホームページ内の下記のページから登録してください。
<https://www.paloma.co.jp/touroku/>



携帯電話での登録

製品に同梱されている「所有者票」の記載事項を確認した上で、携帯電話でQRコードを読み取って、登録ページへアクセスし登録してください。

※所有者登録の情報は、個人情報保護法及び弊社規定により適切な安全対策のもと管理し、あんしん点検、リコール等製品安全に関するお知らせをする場合以外には使用いたしません。

2 点検のご案内



製品のご購入時に、所有者登録をしていただいたお客さまへは点検時期が近づきますとパロマから点検案内をはがきでお知らせいたします。

点検またはお取り替えの目安年数

家庭用製品の点検期間 **9年～11年**

業務用製品の点検期間 **2.5年～4.5年**

3 点検のお申し込み



所有者登録をお済ませのお客さまはパロマからのハガキに必要な事項をご記入の上ご投函ください。所有者登録をお済ませでないお客さまは、「パロマお客さまセンター」へご依頼ください。

4 点検の受付・実施

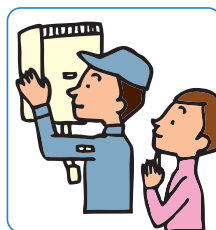

受付後、担当者が点検を行い、点検結果のご説明をさせていただきます。

あんしん点検料金

あんしん点検の標準点検料金は二次元コードよりご確認をお願いします。



あんしん点検のお申し込み・お問い合わせ

パロマお客さまセンター

0120-378-860

受付時間 平日9:00～17:00
(土日・祝日・弊社指定休日を除く)

あんしん点検についての詳細は、
パロマのホームページでご覧いただけます。

<https://www.paloma.co.jp/important/hottenken/>



ガス温水機器を安全・安心にお使いいただくために。

屋外用給湯器周りの排気の妨げになるようなモノは取り除きましょう。

●給湯器周りに排気の妨げになるような物はありませんか

給湯器の排気の妨げになるような壁などはありませんか。給湯器の周りを波板やビニールで囲っていませんか。不完全燃焼による一酸化炭素(CO)中毒や火災のおそれがあります。また、給湯器の周囲に洗濯物などの可燃物を干したりするのは、火災などの危険性がありますのでなさないでください。

●外装塗装工事中はご注意ください!

外装塗装工事などで、一時的に機器の養生のためビニールシートなどで覆うことがあります。覆われた状態では絶対に機器を使用しないでください。排気不良で異常燃焼になります。

※ビニールシートなどの除去については、工事業者などに必ずご確認ください。

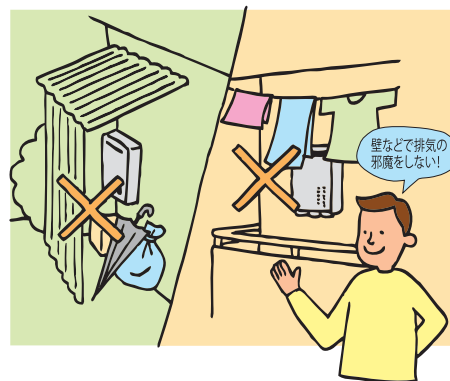

屋外用給湯器が換気扇の近くに設置されていないか確認しましょう。

●給湯器の設置状況をご確認ください!

給湯器が換気扇の近くに設置されていないかご確認ください。換気扇からの排気や油などが、給湯器の燃焼に悪い影響を及ぼすおそれがあります。

●給湯器に次のような症状はありませんか

下記の症状が見られる場合は、ご使用を中止のうえ、点検をご依頼ください。

- ①排気口が黒くすすけている。
- ②使用中に異常音がある。
- ③最近あたたかいお湯が出にくくなった。
- ④湯沸かしに以前よりも時間がかかるようになった。



「ガス温水機器を安全・安心にお使いいただくために」は、
第三者の有識者による「パンフレット作成検討委員会」からのご意見をいただきながら作成いたしました。

パンフレット作成検討委員会

- ◎委員長／有馬 真喜子 ジャーナリスト、(財)消費者教育支援センター元理事長(元国民生活センター会長)
 - ◎委員／名古屋 俊士 早稲田大学 理工学術院 教授
- その他消費者団体及び消費生活アドバイザーの皆さまにもご意見をいただきました。

※イラストはイメージです。

！安全に関するご注意

- (1)ご使用前に「取扱説明書」をよく読んで正しくお使いください。取扱いを誤りますと、火災・やけど・一酸化炭素中毒などの原因になることがあります。
- (2)設置工事は、お買い上げの販売店または専門業者にご依頼ください。工事される方は、「設置工事説明書」をよく読んで必ず指定された工事を行なってください。
工事に不備がありますと事故の原因になることがあります。尚、設置工事の中にはガス接続工事や給排気工事など資格が必要なものもあります。
都市ガス用機器の場合、内管工事士、簡易内管施工士、ガス機器設置スペシャリスト、ガス可とう管接続工事監督者のいずれかの必要な資格を有する者が施工すること。
LPガス用機器の場合、液化石油ガス設備士の資格を有する者が施工すること。(ガス機器設置スペシャリストは「燃焼器用ホース」の交換のみ施工可能)
なお、液化石油ガス設備工事を行う事業者は、事業所ごとに所在地を管轄する都道府県知事に「特定液化石油ガス設備工事業開始届書」を提出する必要があります。

●補修用性能部品は製造打ち切り後7年間(BL認定部品は10年間)保有しております。

お買い求めに際して

- 地域などにより供給のガスの種類が異なりますので、ご購入前に必ずガスの種類を確認してください。機器に表示してあるガス種以外は絶対に使用しないでください。
- 給湯器等の付近に強力な電波発生源(放送局、無線局など)がありますと機器の運転に支障をきたす場合があります。
- 機器を設置される場合は事前に各地域の条例を確認してその範囲内で設置してください。
- 家庭用機器を業務用のような使用(長時間使用)をすると機器の寿命が著しく短くなります。また、保証対象外となりますのでご注意ください。
- 機器が故障した場合は、お買い上げの販売店かお近くのパロマにご相談ください。お客さま自身での修理は絶対にしないでください。
- 硫黄、酸、アルカリを含んだ薬用入浴剤や洗剤は使用しないでください。種類、使用状況によっては熱交換器が腐食の原因になります。入浴剤や洗剤などを使用する場合はご使用する製品の注意書きを十分によく読み正しくお使いください。
- 低水圧、または高水圧の条件下では使用性が悪くなる場合がございます。推奨水圧150~500kPa(1.5~5kgf/cm²)の範囲内でのご使用をおすすめします。

■設置について

- このカタログに記載のガス給湯器は、ガス種(都市ガス、またはプロパンガス)の確認が必要です。地域によってガス種が異なりますので、ご購入前に必ずガス種を確認のうえ、機器に表示してあるガス種以外は絶対に使用しないでください。
- このカタログに記載の商品は、上水用機器のため温泉水・井戸水等で使用されますと耐久性を損なう場合があります。この場合は保証期間内でも有償修理になります。
- このカタログに記載のガス給湯器はすべて、「給水装置の構造及び材質に関する省令」の鉛浸出新基準(平成15年4月1日施行)に適合しています。
- このカタログに記載のガス給湯器はAC100V電源を使用して下さい。
- ガス給湯器の設置につきましては、各種地方条例などを確認して

ください。くわしくは、お買い上げの販売店かお近くのパロマにご相談ください。

■特殊な場所でのご使用上の注意

- このカタログに記載のガス機器は、海拔1,000mまで使用できます。1,000m以上で使用すると点火不良などの不具合が発生することがあります。

■ご使用上の注意

- このカタログに記載のガス給湯器は、断水時においだし、湯はり、たし湯、さし水、給湯はできません。
- 泡の出る入浴剤を使用すると、おいだしができません。また、硫黄分を含有した入浴剤は熱交換器が腐食する場合があります。
- 給水温度が高い場合は、リモコンの給湯温度表示よりも熱いお湯が出ることがあります。
- 給湯器の燃焼排ガス温度は、約200℃程度あります。排気口付近には物等を近づけないように注意してください。機器損傷・火災の原因となることがあります。
- 機器内に長時間たまっていた水は、飲用または調理に用いないで下さい。朝一番など長時間たまっていた水は雑用水としてお使いください。

■その他の注意

- 機器に不具合がある場合は、ご自分で修理なさらずにお買い上げの販売店かお近くのパロマにご相談ください。
- ガス種が異なる地域へ移転される場合は、部品の交換や調整が必要です。転居先の最寄りの販売店かお近くのパロマにご相談ください。

■冬期の凍結について

- 冬の厳寒期に熱源機内や配管の水が凍結すると破損事故がおこります。水たまりが凍るような日には、給湯栓から水を流し放しにするなど適正な凍結予防措置をとってください。(詳細は取扱説明書をご覧ください)

工事される方へのお願い

- この機器を正しく安全にご使用いただくために、「設置工事説明書」をよく読んで必ず指定された工事を行なってください。
- 屋外式の機器は屋内に設置しないでください。また屋外式の排気筒を屋内に貫通させないでください。
- 設置完了後、機器の試運転を必ず行ないお客様へ正しい使い方を説明してください。
- ガスふろ給湯器(設置フリータイプ)のおいだし配管はφ12.7mm被覆銅管またはφ10樹脂管、15Aハイブリッドホース等を使用してください(一部機種を除く)。また、おいだし配管部材は弊社指定の部材を使用してください。おいだし配管設置制限は

機器によって異なります。制限を越えたとおいだしできない場合もありますので、お買い上げの販売店かお近くのパロマにご相談ください。

- この機器を設置される場合、必ず各種地方条例を確認して、その制限内で設置してください。
- ガスの配管工事は、ガス供給事業者の指定店へ依頼してください。
- 接続完了後は、ガス漏れのないことを必ず確認してください。
- 屋内式機器(CF・FE・FF・BF)の給排気工事は、「特定ガス消費機器の設置工事に関する法律(特監法)」、「液化石油ガス設備士」の資格者の監督下で行なうことが法律で定められています。



+01. 交換部品



小型湯沸器などの部品が、スムーズに探せます。

型番や関連する用語で目的の部品を簡単に検索！
「型番ってどこで確認するの?」そんな時に役立つ便利なガイドも。

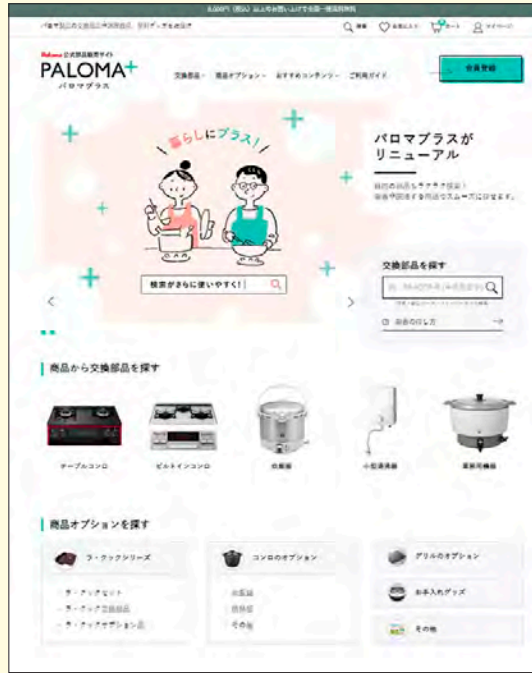
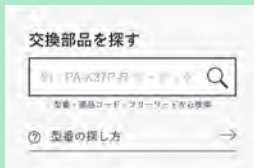

+02. 商品オプション

コンロやグリルを活用することでお料理がさらに楽しくなります。



+03. 家事サポートグッズ

キッチンに立つのがさらに楽しくなる人気グッズを取りそろえています。



製品データダウンロード



インターネット上で各種製品の詳細データをダウンロードいただけます。

〈ダウンロード対象内容〉

- ・製品仕様図
- ・CAD図面
- ・取扱説明書
- ・工事説明書
- ・製品画像

所有者登録で保証が延長されます！※1

対象製品

ふる給湯器・給湯器・給湯暖房熱源機・暖房専用熱源機
(家庭用・パロマ製に限る) ※5号小型湯沸器は対象外

お申し込み方法

① 対象製品に同梱されている「所有者票」に必要事項をご記入の上、ご返送ください。

パロマ所有者登録

③ 保証書と長期保証登録品シールを送付いたします。



インターネットからのご登録も可能です。➡



※1 保証期間は機種により異なります。詳細はお問い合わせください。



●パロマ商品のお問い合わせ、ご利用は…

北関東支店 ☎(048)657-4851 (北関東業務センター)	東京中央支店 西東京支店 北東京支店	南東京支店 東関東支店	☎(03)5646-1860 (東京業務センター)	南関東支店 西関東支店 神奈川中央支店	☎(045)438-2860 (神奈川業務センター)
--	--------------------------	----------------	------------------------------	---------------------------	-------------------------------

このカタログの掲載内容は2026年4月現在のものです。
■本カタログに掲載の全商品の価格はメーカー希望小売価格です。■掲載の価格・仕様は変更する場合がありますのでご了承ください。
■商品の色は印刷上実際の商品とは多少異なる場合がありますのでご了承ください。■取付工事費・使用済み商品の引き取り費などは含まれておりません。

商品についてのお問い合わせ先

お客様相談室 ☎(052)824-5145
◎受付時間 / 平日9:00~18:00(土・日・祝日・弊社指定休日を除く)

修理についてのお問い合わせ先

パロマサービスコールセンター ☎0120-193-860
◎受付時間 / 24時間サービス受付

点検・所有者登録についてのお問い合わせ先

パロマお客さまセンター ☎0120-378-860
◎受付時間 / 平日9:00~17:00(土・日・祝日・弊社指定休日を除く)

※電話番号のお掛け間違いにご注意ください
電話番号をよくお確かめの上、お掛け間違いのないようお願い申し上げます。