

# パロマガス瞬間給湯器

PH-161CW PH-161CWG  
PH-201CW PH-201CWG  
PH-241CWG

PH-161CWL PH-161CWGL  
PH-201CWL PH-201CWGL  
PH-241CWGL

PH-161CWH PH-161CWHL  
PH-201CWH PH-201CWHL  
PH-241CWH PH-241CWHL

PH-161CWX PH-161CWXL  
PH-201CWX PH-201CWXL  
PH-241CWX PH-241CWXL

PH-161CWG-K PH-201CWG-K

## 取扱説明書

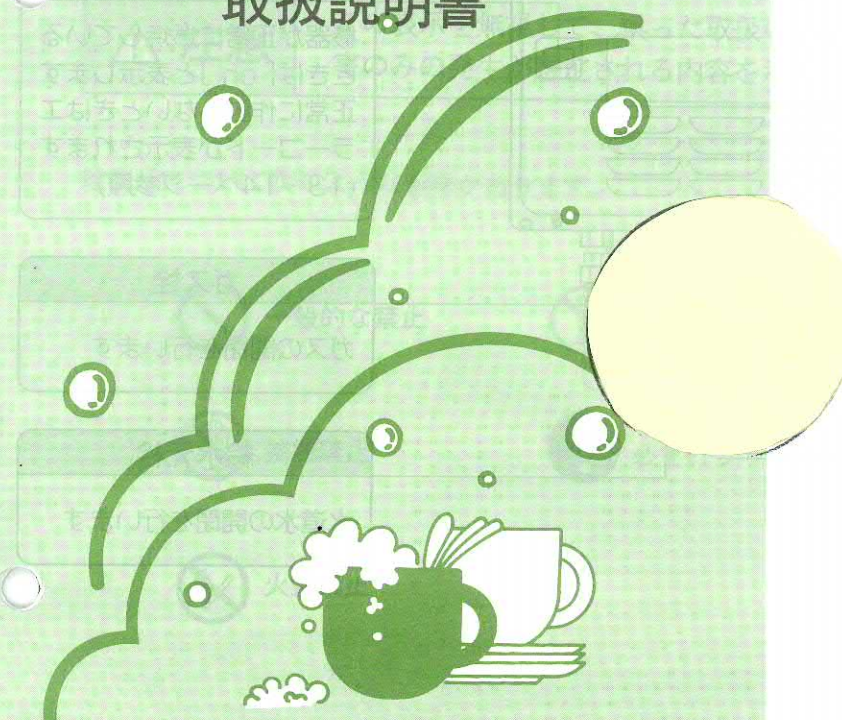

このたびは、ガス瞬間給湯器をお買い上げいただきありがとうございます。

- 正しく安全にお使いいただくために、ご使用前にこの「取扱説明書」を必ず最初から順番にお読みいただき、よく理解して下さるようお願いいたします。また、この「取扱説明書」をいつでもすぐに取り出せるところに大切に保管しておいてください。
- この「取扱説明書」に書かれている内容以外ではご使用にならないでください。

\*取扱説明書を紛失された場合は、お近くのパロマまでご連絡ください。

保証書付

### 型式名

PH-161CW・CWG、PH-161CW・CWG(20)、PH-161CW・CWG(20)-N、PH-161CWG(20)-K、  
PH-161CW・CWG3、PH-161CW・CWG3(20)、PH-161CW・CWG3(20)-N、PH-161CWG3(20)-K、  
PH-161CW・CWG3-2、PH-161CW・CWG3-2(20)、  
PH-161CW・CWG4、PH-161CW・CWG4(20)、PH-161CW・CWG4(20)-N、PH-161CWG4(20)-K、  
PH-201CW・CWG、PH-201CW・CWG(20)、PH-201CW・CWG(20)-N、PH-201CWG(20)-K、  
PH-201CW・CWG3、PH-201CW・CWG3(20)、PH-201CW・CWG3(20)-N、PH-201CWG3(20)-K、PH-201CW・CWG4、PH-201CW・CWG4(20)、PH-201CW・CWG4(20)-N、PH-201CWG4(20)-K、  
PH-241CW・CWG、PH-241CW・CWG(20)、PH-241CW・CWG3、PH-241CW・CWG3(20)、PH-241CW・CWG4、PH-241CW・CWG4(20)、PH-161CWH、PH-161CWH(3)、PH-161CWH3、PH-161CWH3-2、PH-161CWH4、PH-201CWH、PH-201CWH(3)、PH-201CWH(20)、PH-201CWH(20)-N、PH-201CWH3、PH-201CWH3(20)、PH-201CWH3(20)-N、PH-241CWH、PH-241CWH(3)、PH-241CWH(20)、PH-241CWH(20)-N、  
PH-161CWX、PH-161CWX(3)、PH-201CWX、PH-201CWX(3)、PH-241CWX、PH-241CWX(3)、

安全にお使いいただくために	各部のなまえ	1
	必ずお守りください	2
	知れば なるほど…	6
	別売 リモコンのご紹介	7
使いかた	準備と確認	8
	リモコンがある場合のお湯の出しかた	9
	リモコンがない場合のお湯の出しかた	9
	シャワーリモコンが優先のおはなし	10
	給湯リモコンのお湯はりコールの使いかた	11
長持ちさせるには 上手に使う	故障かな?と思ったら	13
	凍結を防ぐには	17
	点検とお手入れ	19
仕様・アフターサービス	仕様	20
	アフターサービス	22
	保証書	裏

# Paloma



# 各部のなまえ

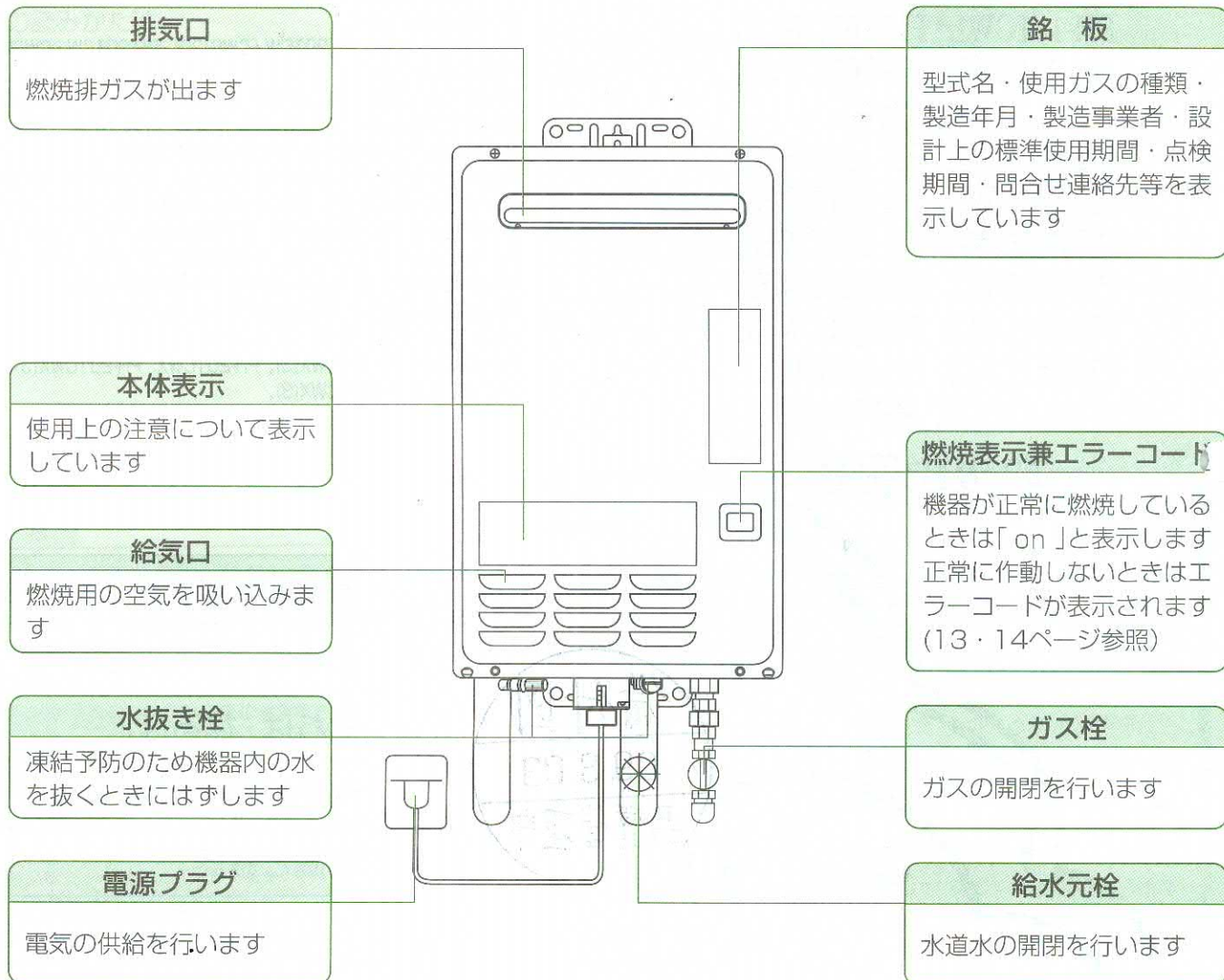

## 特長

**静音設計** モーニングシャワーや深夜の入浴、もうご近所に気兼ねは要りません

**コンパクトタイプ** スペースをとらず、建物の外観をそこないません



**OKモニター** 機器に不具合が生じたときにその原因をエラーコードでお知らせします

別売のリモコンを付ければ、湯温調節が可能です

# 必ずお守りください

安全に正しくお使いいただくために

製品を正しくお使いいただくためや、あなたや他の人々への危害や財産への損害を未然に防止するためにこの取扱説明書および製品への表示では、いろいろな絵表示をしています。その表示と意味は次のようになっています。内容をよく理解してから本文をお読みください。

 <b>危険</b>	この表示を無視して、誤った取扱いをすると、人が死亡、重傷を負う危険、または火災の危険が差し迫って生じることが想定される内容を示しています。
 <b>警告</b>	この表示を無視して、誤った取扱いをすると、人が死亡、重傷を負う可能性、または火災の可能性が想定される内容を示しています。
 <b>注意</b>	この表示を無視して、誤った取扱いをすると、人が傷害を負う可能性や物的損害のみの発生が想定される内容を示しています。

絵表示について次のような意味があります。



一般的な禁止



分解禁止



電源プラグを抜け



接触禁止



必ず行う



アースを接続せよ



火気禁止

各部のなまえ

必ずお守りください

## ⚠ 危険

### ■屋外用ガス機器

この機器は屋外用ですので絶対に屋内に設置しない

→ 不完全燃焼を起こし、大変危険です。

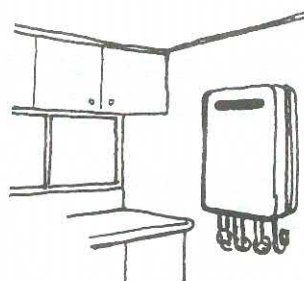

禁止



# 必ずお守りください

## 警告

### ■ガス漏れ時の処置

ガス漏れに気付いたときは①、②の処置が終わるまでの間、絶対に火をつけたり、電気器具（換気扇その他）のスイッチの入・切や電源プラグの抜き差しおよび周辺の電話を使用しない

→火や火花で引火し、火災になることがあります。

- ①すぐに使用をやめ、ガス栓を閉める
- ②お買い上げの販売店またはガス事業者に連絡する

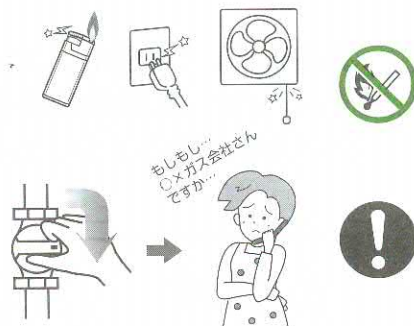

### ■使用ガス・使用電源について

ご家庭のガスの種類と機器の銘板に表示されているガスの種類が合っていることを確かめる、合っていない場合は使用しない

→爆発点火や火災の原因になります。

電源は、AC-100Vコンセントを使用する

\*おわかりにならない場合または合っていない場合はお買い上げの販売店かお近くのパロマまでご相談ください。

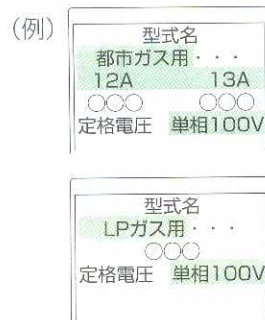

### ■機器の設置

機器の設置、移動および付帯工事はお買い上げの販売店に依頼する

排気口の前方に物を置かない、また設置後機器を波板などで囲わない

→不完全燃焼や火災のおそれがあります。

外壁の塗装や増改築、家屋の修繕時など養生シートで機器本体（排気口）を覆う場合は機器を使用しない

→不完全燃焼や一酸化炭素中毒の原因となります。

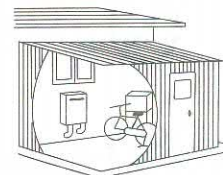

### ■火災予防

機器および排気口の周囲には何も置かない

→火災の原因になります。

機器および排気口の周囲にスプレー缶を置かない、近付けない

→熱でスプレー缶の圧力が上がり、爆発のおそれがあります。

機器および排気口の周囲ではガソリン・ベンジン・スプレーなどの引火のおそれのあるものを使用しない

→火災、やけどの原因になります。

\*可燃物との離隔距離

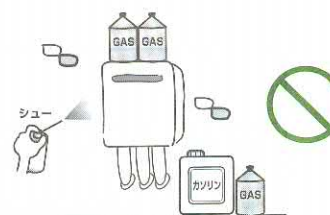
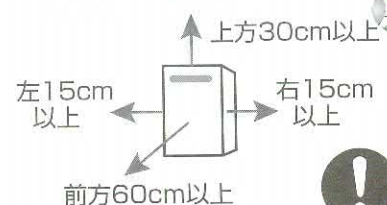

### ■異常時の処置

異常な燃焼、臭気、異常音が感じられた場合は、運転を停止し、ガス栓を閉め「故障かな?と思ったら」(13ページ~)に従う

地震、火災などの緊急の際は、自分の身の安全を確かめてから、あわてずに運転を停止する

\*再びお使いになる前に必ずお買い上げの販売店かお近くのパロマまで点検を依頼してください。

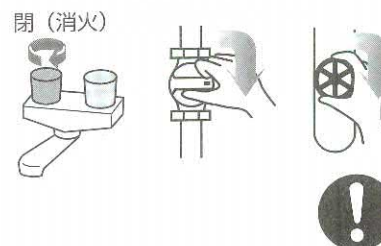



## ⚠ 注意

### ■用途について

給湯・シャワー以外の用途には使用しない

→ 思わぬ事故の原因となります。

### ■やけどに注意

使用中や使用直後は、機器本体と排気口とその周辺は高温になっているので、手をふれない

→ やけどのおそれがあります。

### ■排気口の周囲

排気口からの排ガスによって加熱され困るもの（危険物、植物、ペット、プラスチック製のといなど）を置かない

### ■井戸水・地下水をお使いの場合

特に硬水使用の場合、沸いたお湯を機器内にためておかない

→ 石灰分が付着してつまり、機器破損および水漏れの原因となります。

これを防ぐには、下記のようにすると、有効です。

- ① 使用後、ガス栓を閉めて（リモコン使用の場合リモコンのスイッチを「切」にして）から給湯栓を開けて器体内のお湯を出す
- ② 給湯栓から冷たい水が出たら、給湯栓を閉める

\*井戸水・地下水をお使いになって生じた故障についての修理・補修費用はお客様の負担となります。

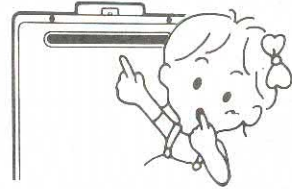

接触禁止

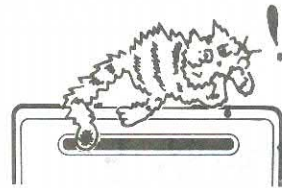

禁止



## おねがい

### ⚡ 雷時の注意

雷による一時的な過電流で電子部品を損傷することがありますので雷が発生したときはすみやかに電源プラグをコンセントより抜いてください。（電源コードが埋込まれている場合は元のブレーカーで切ってください。）

雷が遠ざかったことを確かめてから、電源プラグをコンセントにしっかりと差し込んでください。

### ■停電・断水の際は

停電・断水時は運転を停止しますので、給湯栓を閉めておいてください。通電・通水後はあらためて操作し直してください。

断水後は配管内に空気が入っているためすぐに運転すると、空だきのおそれがあります。いったんガス栓を閉めて（リモコン使用の場合リモコンのスイッチを「切」にして）、給湯栓を開け、水が出るのを確認し、再びガス栓を開けて操作してください。

通電後のリモコンの表示は、温度表示は前回使用時の設定温度に、湯量表示は「180ℓ」になっています。

### ■補助具について

この機器用の付属品あるいは指定のもの以外は使用しないでください。

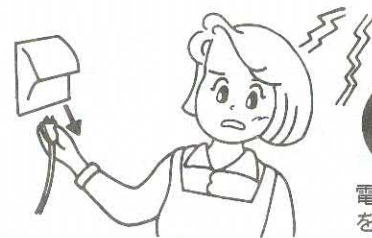

電源プラグを抜く



給湯栓を閉める



# 必ずお守りください

## おねがい

### ■飲用にお使いのときは

朝一番などのように長時間使わなかった後、お使い始めのまだぬるいお湯（洗面器一杯程度）は念のため雑用水としてお使いいただき、その後飲用水としてお使いください。

### ■長期間使用しないときは

- ① ガス栓・給水元栓を閉めます。
- ② 電源プラグを抜きます。
- ③ 水抜きをします。(18ページ「凍結を防ぐには」参照)

### ■家庭用製品

本製品は家庭用ですので、業務用には使用しないでください。著しく機器の寿命が縮まります。

### ■ガス事故防止

リモコン使用の場合、使用後はリモコンの運転スイッチを「切」にして、ランプの消灯を確認してください。

長期間使用しない場合は、ガス栓も必ず閉めてください。

## 電気事故防止

- 濡れた手で電源プラグをさわらないでください。感電のおそれがあります。
- 電源プラグの差し込みは確実に行ってください。プラグにほこりが付いていたり差し込みがゆるいと感電や火災の原因になります。
- 電源コードを引っぱって、プラグを抜かないでください。コードを引っぱると断線して発熱や発火の原因となることがあります。
- この機器はアースが必要です。アースの接続を確認してください。

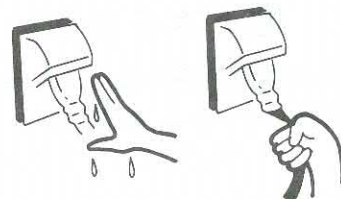

禁止



アースを接続する

## 設置状態の確認

ご使用前や日常の点検の際にご確認ください。

1. 機器は屋外に設置してある。
2. 機器は堅固に設置してある。
3. 作業に危険を伴う（ハシゴかけ、ヤグラ組立などを必要とする）場所に取り付けてない。
4. 機器の周囲に可燃物がない。
  - 洗濯物などの燃えやすいものがない。
  - 排気口からの排ガスにより加熱されて困るもの（危険物、植物、ペット、プラスチック製のといなど）がない。
5. 機器の排気口の近辺に窓（隣家の窓も含む）がない。
6. 近隣の家に迷惑にならない場所に設置してある。
7. 機器にはガス栓・給水元栓が取り付けられている。
8. 凍結予防のため、給水・給湯配管に保温材を巻く等の措置がしてある。また水抜き栓は保温材から出ており水抜き操作できるようになっている。
9. 機器を波板などで囲んでいない。(3ページ参照)

\*以上の設置に関し、ご不明な場合は、施工業者までお問い合わせください。

長年のご使用で危険な使用環境にならないように上記の点に配慮していただき、安全にご使用ください。



# 知ればなるほど…

## お湯はどうしてできるの？

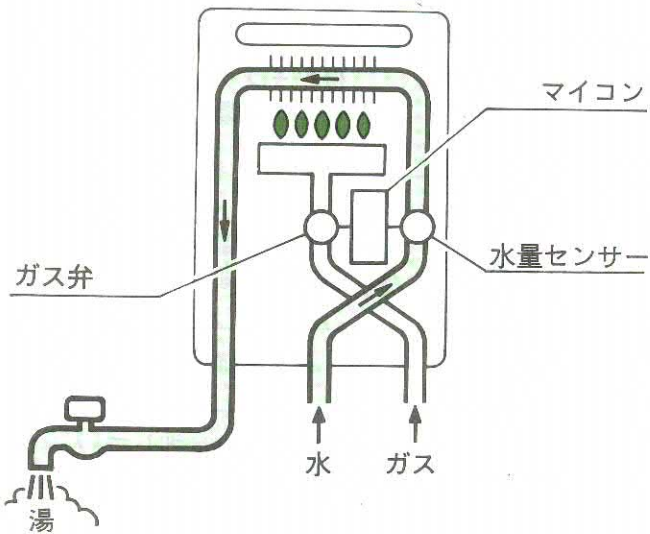

使用する給湯栓を開くと、給湯器内に水が流れます。この水の流れをセンサーが検出するとガス弁が開き、燃焼が始まりお湯ができます。

給湯栓を閉じると、センサーが水の流れが止まったことを検出してガス弁を閉じ、燃焼が止まります。

## お湯はすぐに出るの？

- 給湯器から給湯栓までの距離により、お湯の出始める時間が決まります。近いところでは短時間でお湯が出ますが、遠くなればなるほど余分に時間がかかります。
- \* 使用中に設定温度を変えたときも、変えた温度のお湯が出始めるのに時間がかかります。このため高温から低温に設定温度を変えても、配管内の高温のお湯が出てしまうまで、すぐにはぬるいお湯になりませんので、しばらく流してから使用してください。

〈給湯栓を1ヶ所開いたときの参考例〉

給湯器からの距離	1m	2m	5m	10m
給湯栓からお湯が出始めるまでの時間	約10秒	約11秒	約13秒	約17秒

\* PH-201CW で水温 15℃、出湯温 40℃、毎分 10ℓ、配管 15A の場合

- 給湯栓を閉めると、お湯は配管内にとどまっているため、温度が下がってしまいます。しばらく使わなかったとき、給湯栓を開けると、ぬるいお湯または水が出るのはこのためです。



必ずお守りください

知ればなるほど…



# 別売リモコンのご紹介

- リモコン表面に保護シートが貼ってある場合は、はがしてご使用ください。
- リモコン表面には抗菌処理が施されております。

## 給湯リモコン MC-101 …台所等に取り付けるリモコンです

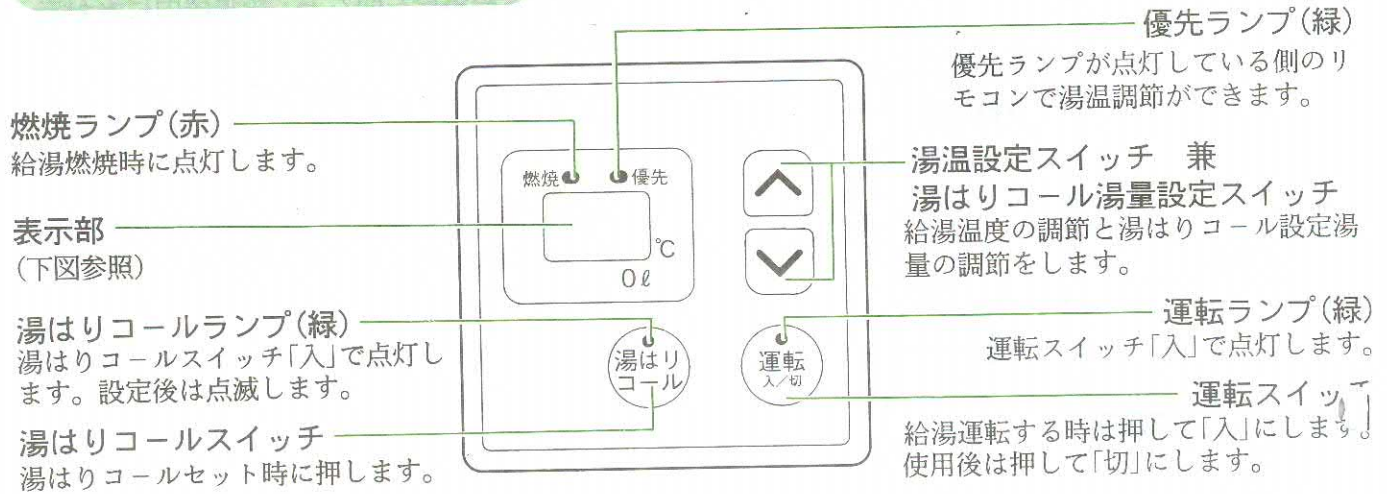

## シャワーリモコン SC-101 …浴室内に取り付けるリモコンです

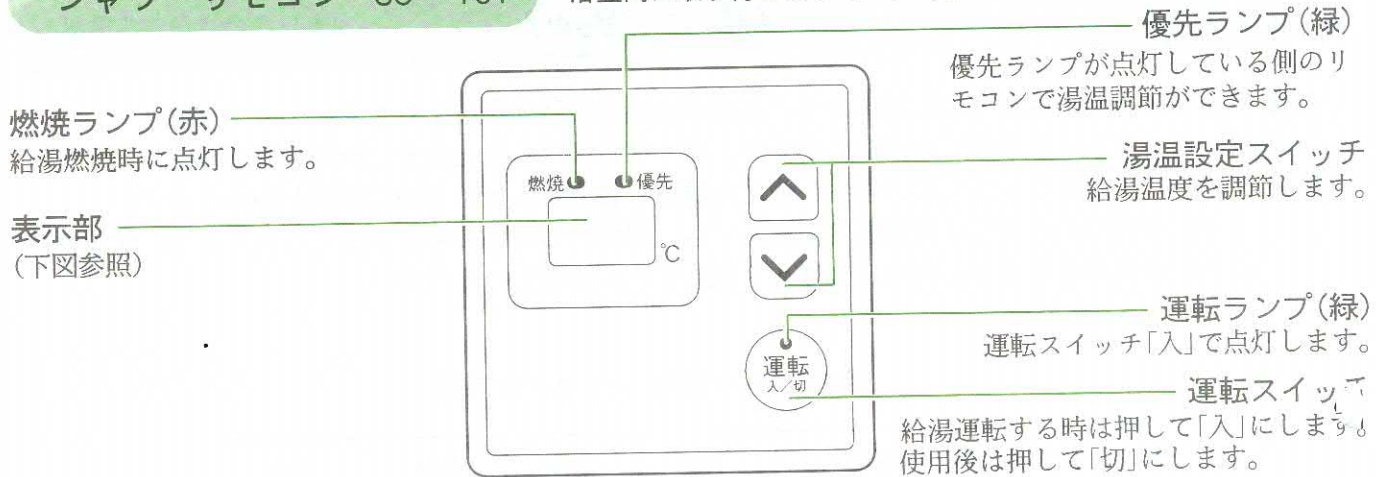

### リモコン表示部

**給湯設定温度表示 (P9参照)**  
給湯温度のめやすが表示されます。

**湯はりコール設定湯量表示 (P11参照)**  
設定湯量のめやすが表示されます。  
(給湯リモコンのみ)

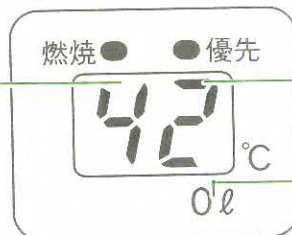

**(P13・14参照) エラーコード**  
機器が正常に作動しないときに切り替わります。

**湯はりコール湯量表示**  
湯量表示中に点灯されます。  
(給湯リモコンのみ)

### …スイッチ音の消しかた、鳴らしかた…

スイッチを押したときのピッという音は消したり、鳴らしたりすることができます。  
(お買い上げ時や再通電時は鳴るように設定されています。)

### 操作

- ① **運転** を「切」(ランプ消灯)にしておく
- ② **↑** を押しながら **運転** を押す

\*操作する度に、鳴る・鳴らないの設定が切り替わります。操作したリモコンにのみ働きます。



# 準備と確認

電源プラグをコンセント  
に差し込んでください

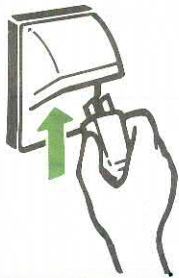

ガス栓を全開にしてくだ  
さい



必ず全開で使用してください。

給水元栓を全開にしてく  
ださい

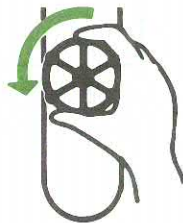

ツマミは左に止まるまでまわし、  
必ず全開で使用してください。

\*電源（AC100V）を入れた直後（20～30 秒間）は安全のための初期動作確認を  
行っていますので運転しません。しばらく待ってから操作してください。



# リモコンがある場合のお湯の出しかた

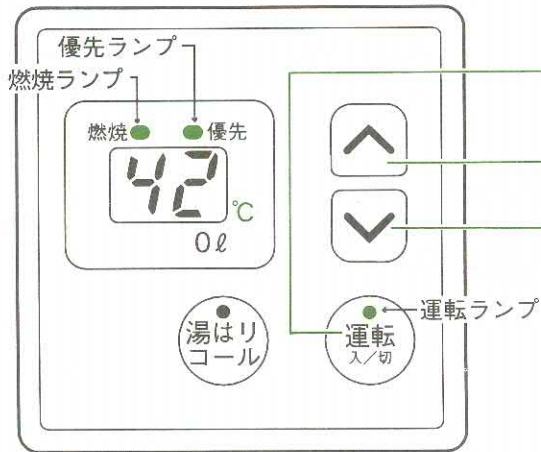

\* 給湯リモコンでお湯の出しかたを紹介しますが、シャワーリモコンも同じ操作方法です。

\* 初めてお使いになるときなどはガス配管中に空気が入っていて点火しないことがあります。(給湯栓の開閉操作を2~3回繰り返してください。)

\* 給湯栓を絞りすぎると消火します。(給湯栓をもっと開けてご使用ください。)

\* 前回使用時に65℃に設定した場合は、安全のため次に運転スイッチを「入」にしたときまたはシャワーリモコン優先使用後は60℃と切り替わっています。

## ⚠ 警告

### 湯温を低めに設定した場合の注意

→ 水温が高い場合やお湯の量を絞って使う場合は、設定温度よりも熱いお湯がでることがあります。やけど防止のため、このような場合は湯量を多めにし、湯温を確認してからお使いください。

運転  
入/切

## を押す

- ピピッと鳴り、運転ランプ(緑)と優先ランプ(緑)が点灯します。但し、給湯リモコンの場合シャワーリモコンが「入」になっていると、給湯リモコン側では湯温調節できないため優先ランプは点灯しません。(右ページ参照)
- 給湯湯温は、お買い上げ時に設定の42℃または前回使用時に設定の湯温が表示されます。(もう一方のリモコンにも湯温が表示されます。)

あつく ぬるく



## で湯温調節する

- ピッと鳴り、湯温が変わります。

### 給湯湯温調節のめやす

ややぬるめ 適温 やややつめ あつい

38 39 40 41 42 43 44 45 46 48 50 60 65 ℃

38~45℃までは押し続けると連続的に変わります。それ以降は1回押すごとに46、48、50、60、65℃と変わります。  
\* 給湯栓からの出湯温度は設置条件(季節・配管長さ等)で異なります。



## 給湯栓を開けるとお湯が出ます

- 機器が燃焼すると、燃焼ランプ(赤)が点灯します。

ご使用後は運転スイッチを押して「切」にしてください。ピーと鳴り、運転ランプが消灯します。

# リモコンがない場合のお湯の出しかた

\* 給湯栓を開けると約60℃のお湯が出ますので水を混ぜながらお使いください。



- 1 混合水栓を水側・お湯側の順で開ける
- 2 混合水栓でお好みの湯温に調節する
- 3 混合水栓をお湯側・水側の順で閉める

## ⚠ 警告

開けるときは水側(たっぷり)・お湯側(少しずつ)、閉めるときはお湯側・水側の順に行う

→ お湯側だけを開けると高温のお湯が出るので、やけどのおそれがあります。

9 \* お湯の温度は、通常60℃に設定されていますが、42℃または、65℃に変更することもできます。ご希望があれば、お買い上げの販売店かお近くのパロマまでお問い合わせください。



# シャワーリモコンが優先のおはなし

お風呂ではいつも最適な湯温が保てるように、シャワーリモコン使用中は、シャワーリモコンが優先し、給湯リモコンでは湯温を変えられないしくみになっています。

\*運転スイッチの「入」「切」はそれぞれのリモコンで行ってください。

(「切」のときは3秒以上運転スイッチを押し続けるともう一方のリモコンも「切」となります。)

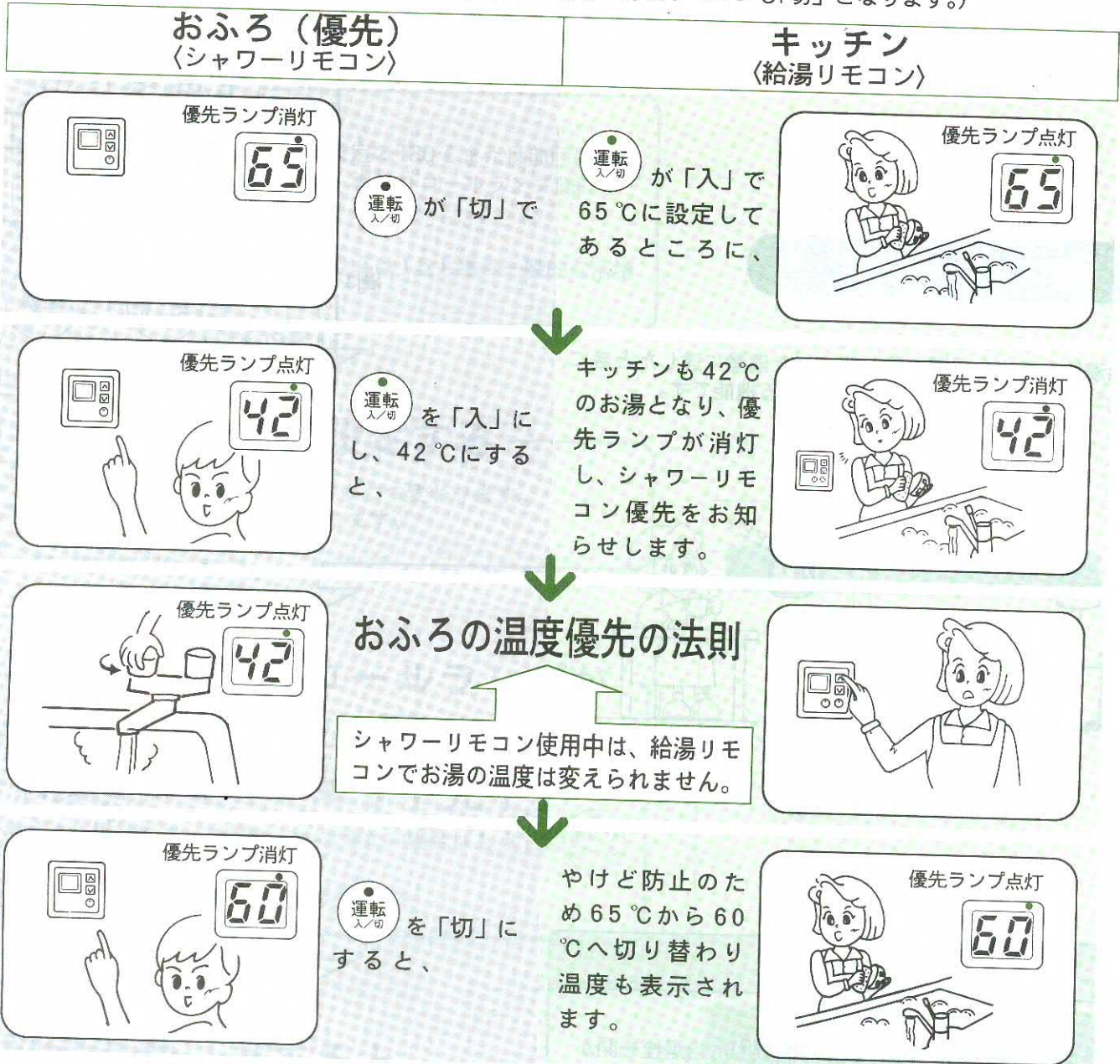

## ⚠ 警告

- お風呂でお湯を使うときは、必ずシャワーリモコン (優先) を使用する
- 勝手に温度を変えられてやけどのおそれがあります。
- シャワー・給湯の使用中は使用者以外はお湯の温度を変更しない
- 突然、熱湯が出てやけどしたり、冷水が出てビックリすることがあります。
- 給湯栓を開けたときの始めのお湯は、一瞬あついことがあるのでいきなり手や体にかげず、湯温を確認する
- やけどのおそれがあります。
- 湯量を少なくするときはゆっくり、絞りすぎないように行う
- 急に行ったり絞りすぎるとあついお湯が出る場合があります。
- あついお湯を使用後は湯温を「低温」に戻す
- あついお湯の使用直後にぬるい温度に設定を下げた場合、しばらく流してから使用する
- 配管内のあついお湯が出てしまうまで、すぐにはぬるいお湯になりませんので、やけどのおそれがあります。

お湯の出しかた

シャワーリモコンが優先のおはなし



# 給湯リモコンの湯はりコールの

給湯リモコンは便利な湯はりコール付です！

湯はりコールはお知らせ機能だけで給湯を自動停止することはできません。

## 湯はりコールとは…

給湯栓から出たお湯の量が設定した湯量に達したときに、“ピピピッ”とブザーでお知らせする機能です。

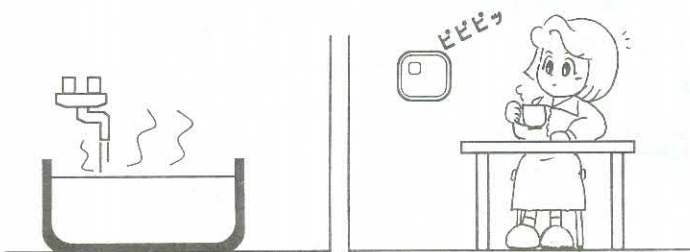
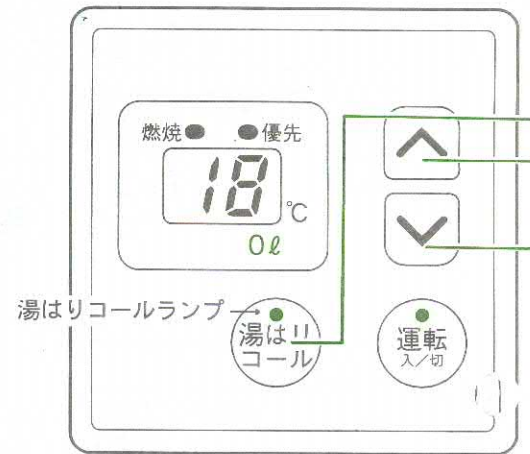

### おねがい

- 湯はりコールはセット後1時間以内に給湯栓を開かないと自動的に取り消されます。
- 設定湯量は全ての給湯栓から使用されたお湯の量になります。湯はりコールをセット後、湯はり以外に使用した場合は湯はり量が設定湯量より足りなくなります。



# 使いかた

- \*  を押してから次のスイッチを押すまでが15秒以内に行われないときは、自動的にお買い上げ時に設定の湯量または前回使用時に設定の湯量でセットされます。
- \* シャワーリモコンまたは給湯リモコンの運転スイッチを「入」にします。

## を押す

- ピッと鳴り、お買い上げ時に設定の180ℓまたは前回使用時に設定の湯量が表示されます。湯はりコールランプ(緑)と「0ℓ」が点灯します。
- \*湯量の表示は10ℓ単位です。  
お買い上げ時に設定の湯量180ℓは1.5人用の一般的な浴槽の湯量を基準にしています。

15秒以内

ふえる へる



## で湯量を設定する

- ピッと鳴り10~500ℓまで10ℓずつ変わります。
- 押し続けると、連続的に変わります。

## 15秒後、湯はりコールランプが点滅し、温度表示に戻る [湯はりコールセット完了]

- \*すぐに湯はりコールをセットさせたい場合はもう1度  を押してください。
- 給湯は給湯栓の開閉で行ってください。

## 設定湯量に達すると、 15秒間"ピピピッ"でお知らせ

- ピピピッを止めるには  を押してください。
- 湯はりコールランプが消灯し、 と表示されます。  
ブザー終了後は温度表示に戻ります。

### 残り湯量を知りたいとき

数秒後温度表示に戻る

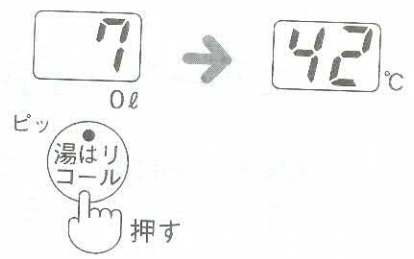

### 湯はりコールを途中で取り消すとき

表示部：温度表示



給湯リモコンの湯はりコールの使いかた



# 故障かな？と思ったら

## エラーコードが表示

故障かな？と思ったら、エラーコードが表示されていないか確認します。  
給湯栓は開いたままにしておきます。

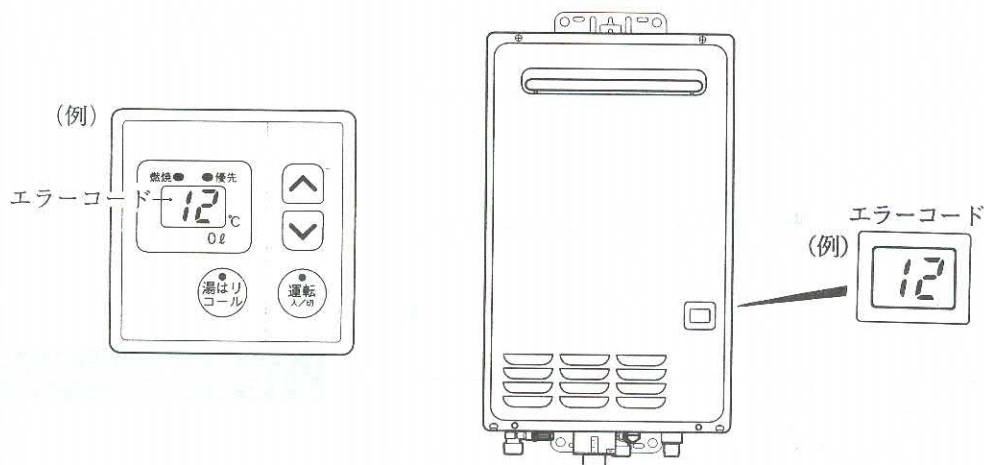

## エラーコードが表示されたら

- ①給湯栓を閉め、リモコンの運転スイッチを「切」にする。  
5分ほど待ってから、再び、リモコンの運転スイッチを「入」にし、給湯栓を開ける。
- ②それでもなおエラーコードが表示される場合
  - 1.右ページ以外エラーコードが表示される場合は③へ。
  - 2.右ページのエラーコードが表示される場合は、給湯栓を閉め、リモコンの運転スイッチを「切」にする。右ページの処置をし、再使用する。  
それでもエラーコードが表示される場合は③へ。
- ③リモコンの運転スイッチを「切」にし、ガス栓、給水元栓を閉めた後、お買い上げの販売店かお近くのパロマまで点検・修理を依頼してください。  
このとき作業を円滑に行うために「エラーコード」の表示をお知らせください。



# 示されている場合

エラーコード	原因	処置
<p>11</p> <p>12</p>	<p>ガス栓の開きが不十分</p> <hr/> <p>LPガスがなくなりかけている (LPガス使用の場合)</p>	<p>ガス栓を全開にする</p> <hr/> <p>ボンベを交換する</p>
<p>15</p> <p>16</p>	<p>給湯栓を絞りすぎている</p> <hr/> <p>ソーラーシステムに接続している</p> <hr/> <p>水抜き後の再使用時の順番が違っ ている</p>	<p>給湯栓をたくさん開けて湯量を増 やす</p> <hr/> <p>ソーラー接続の場合はすぐに安全 装置が働いてしまうため、湯温を 「高温」に設定して混合水栓で混 ぜてお使いください。</p> <hr/> <p>20ページ「水抜き後の使いかた」 参照</p>
<p>リモコンのみ表示</p> <p>10</p> <p>燃焼開始時に 「ピッ・ピッ・ピッ」 とブザーが鳴ります。</p>	<p>機器の給気口をふさいでいる</p>	<p>機器の給気口をふさいでいるもの を取り除く</p>
<p>99</p>	<p>修理が必要ですのでお買い上げの販売店かお近くのパロマまでご連絡ください。</p>	

エラーコードは「11」「12」等の2桁の数字と「-0」「C2」等の記号が交互に表示されます。



故障かな?と思ったら



# 故障かな？と思ったら

## エラーコードが表示

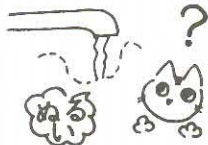

エラーコードが表示されていない場合は、下記の症状に応じた処置を行ってください。

症 状	原 因 と 処 置 (参照ページ)
<p>給湯栓を開けても お湯が出ない</p> 	<ul style="list-style-type: none"><li>● 給水元栓を十分開いていますか？ 給水元栓を全開にしてください。</li><li>● 給湯栓をしぼりすぎていませんか？(流水量が少ないと消火します。) 給湯栓をもっと開けてください。</li><li>● 凍結していませんか？ 凍結がとけるまでお待ちください。(17、18 ページ)</li><li>● 断水・停電していませんか？ 通水・通電するまでお待ちください。(4 ページ)</li><li>● リモコン使用の場合、運転スイッチが「入」になっていますか？ リモコンの運転スイッチを「入」にしてください。(9 ページ)</li><li>● 使い始めは給湯配管内の冷水を追い出すまでしばらくお湯は出ません。</li><li>● 機器から給湯栓までの距離が長いと、お湯が出てくるまでに時間がかかることがあります。</li></ul>
<p>途中で水になる</p> 	<ul style="list-style-type: none"><li>● ガス栓が全開になっていますか？ ガス栓を全開にしてください。</li><li>● 給水元栓を十分開いていますか？ 給水元栓を全開にしてください。</li><li>● 停電していませんか？ 通電するまでお待ちください。(4 ページ)</li><li>● 給湯栓をしぼりすぎていませんか？(流水量が少ないと消火します。) 給湯栓をもっと開けてください。</li></ul>
<p>高温のお湯が 出ない</p> 	<ul style="list-style-type: none"><li>● 湯温調節は適切ですか？ リモコンの操作方法に従ってください。(9 ページ)</li><li>● ガス栓が全開になっていますか？ ガス栓を全開にしてください。</li><li>● 給湯栓を全開にしていませんか？ 給湯栓をもう少ししぼってください。</li><li>● 2ヶ所以上で同時にお湯を使用したり断続的に使用すると、湯量・湯温が不安定になることがあります。</li></ul>

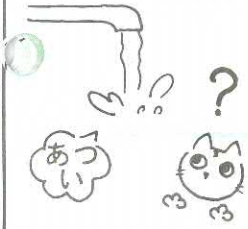

# されていない場合

\*下記のことをお調べになってもなお不具合のある場合やおわかりにならない場合は、お買い上げの販売店かお近くのパロマまでお問い合わせください。

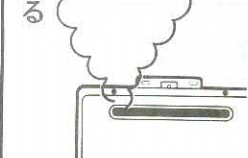
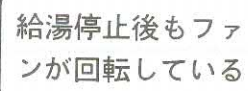
症 状	原 因 と 処 置 (参照ページ)
<p>低温のお湯が出ない</p> 	<ul style="list-style-type: none"> <li>● 湯温調節は適切ですか？ リモコンの操作方法に従ってください。(9 ページ)</li> <li>● 給水元栓を十分開いていますか？ 給水元栓を全開にしてください。</li> <li>● 2ヶ所以上で同時にお湯を使用したり断続的に使用すると、湯量・湯温が不安定になることがあります。</li> <li>● 水温が高い夏期などに少量のお湯を得ようとする、湯温が高くなる場合があります。 給湯栓をもっと開けて湯量を多くすれば、湯温は安定します。</li> </ul>
<p>水抜き栓兼安全弁からときどき水滴が落ちる</p> 	<ul style="list-style-type: none"> <li>● 機器内に高い圧力が生じた場合、安全弁の働きにより、水抜き栓からときどき水が落ちることがありますが、水漏れではありません。</li> </ul> <p>〔機器下面がぬれて困るときは、ビニールホース等で支障のない所へ排水し〕 てください。なお、ホースは中に水が溜らないように取り付けてください。</p>
<p>お湯が白く濁って見える</p> 	<ul style="list-style-type: none"> <li>● 水中に溶け込んでいた空気が熱せられ、大気圧まで急速に減圧されることによって細かい泡となって出てくる現象です。ビール、サイダー等の泡と似た現象であり、汚濁とは違い無害です。</li> </ul>
<p>排気口から白い煙のようなものが出る</p> 	<ul style="list-style-type: none"> <li>● 外気温が低いときに、排気ガス中の水蒸気が白く見えますが故障ではありません。</li> </ul>
<p>給湯停止後もファンが回転している</p> 	<ul style="list-style-type: none"> <li>● 再使用時にお湯を早く出すためです。しばらくすると停止します。</li> </ul>

故障かな？と思ったら



# 凍結を防ぐには

## 凍結予防装置

この機器には、凍結予防ヒータが組み込まれていますので、機器本体に電気が供給されているかぎり、無風状態で外気温マイナス20℃程度まで器体内の凍結を予防できます。



凍結予防のため電源プラグは抜かないでね

### おねがい

- 凍結予防ヒータが有効なのは無風状態で外気温マイナス20℃程度までですので、気象状況により下記の方法で凍結による破損防止の処置を行ってください。
- 機器内は保温しますが、配管・バルブ類の凍結予防はできませんので配管は水入口、湯出口まで保温材でおおうなどして凍結予防してください。

## 凍結防止方法1…通水による方法

機器本体だけでなく、給水・給湯配管、バルブ類の凍結防止もできます

(下記の1、2の順序で行ってください)

リモコンがある場合は、リモコンの運転スイッチを「切」にしてから下記の操作を行ってください。

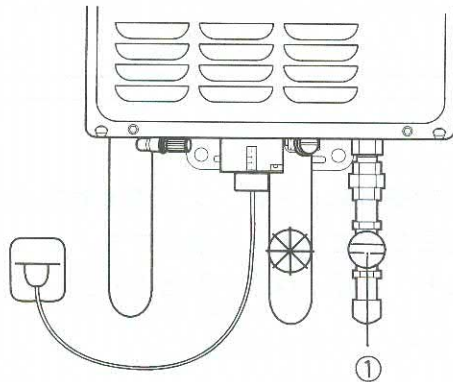

流量が不安定になるため30分後にもう一度流量を確認してね!

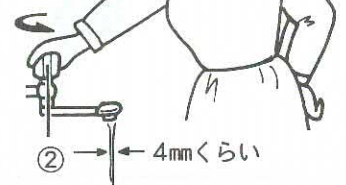

- ① ガス栓を閉めます。
- ② 給湯栓を少し開けておきます。

### おねがい

寒い日は多めに水を流してください。





## 凍結したときは

- 凍結すると、機器の破損・異常をおこし、水漏れや空だきなどのおそれがあります。
- 凍結したときは、とけるのを待ち、水漏れや作動に異常がないかを確認してから、お使いください。
- 凍結防止せずに凍結して、機器を損傷させたり、凍結による水漏れにより床・壁等を汚した場合の修理・補修費用はお客様の負担となります。

## 凍結防止方法2…機器内の水を抜く方法

(下記の1~5の順序で行ってください)

リモコンがある場合は、リモコンの運転スイッチを「切」にしてから下記の操作を行ってください。

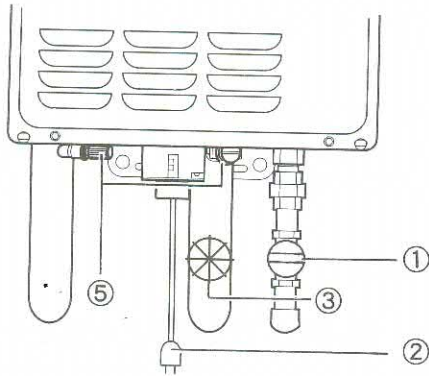

- ① ガス栓を閉めます。
  - ② 電源プラグを抜きます。
  - ③ 給水元栓を閉めます。
  - ④ 全ての給湯栓を開けます。
  - ⑤ 水抜き栓をはずします。
- 再度使用するまでこのままにしておきます。



### 水抜き後の使いかた

- ① 水抜き栓(2か所)を閉める。
  - ② 給水元栓(または不凍栓)を開け、給湯栓から水が出るのを確かめてから、いったん水を止める。
  - ③ 8ページの「準備と確認」から始める。
- \* 再使用時にまず、上記の操作を行わないと、エラーになる場合があります。

### おねがい

配管・バルブ類の凍結予防はできませんので、配管は水入口、湯出口まで保温材でおおうなどして凍結予防してください。



# 点検とお手入れ



**警告**

**絶対に改造・分解は行わない**

→改造・分解は一酸化炭素中毒などの思わぬ事故や、故障・火災の原因になります。



**注意**

- 機器を安全・快適にお使いいただくために日常の点検・お手入れは定期的に必ず行ってください。そのときは、ガス栓を閉め、（リモコンのスイッチを「切」にし、）機器が冷えてから行ってください。
- お手入れの際、指先には十分注意してください。

## 点 検

**危険な使用環境になっていませんか？**

→長年のご使用で、危険な使用環境にならないように、5ページの「設置状態の確認」に従った点検を行っていただき、常に安全環境作りに心掛けてください。

**外観に異常はありませんか？**

→塗装面にへこみがあるときや機器が変色している場合は、お買い上げの販売店かお近くのパロマに点検を依頼してください。

**運転中に異常音は聞こえませんか？**

→お買い上げの販売店かお近くのパロマに点検を依頼してください。

**給気口・排気口をふさいでいませんか？**

→不完全燃焼や異常過熱の原因になります。排気口・給気口をふさがないでください。排気口・給気口への積雪や、屋根から落ちた雪により排気口・給気口がふさがれ、機器が不完全燃焼することがあります。積雪時には排気口・給気口の点検、除雪を行ってください。屋根から落ちた雪が排気口・給気口をふさぐおそれのある場合は最寄りの施行業者などに連絡し、設置場所を変更する必要があります。

**機器や配管からのガス漏れ・水漏れはありませんか？**

→ガス漏れのときは、ただちに使用を中止し、3ページの「ガス漏れ時の使用厳禁」に従ってください。水漏れがある場合は、施行業者に修理を依頼してください。特に、地震、火災、雪・水害などの後、再びお使いになる前には、必ずお買い上げの販売店かお近くのパロマまで点検を依頼してください。

## お手入れ

## 機器外装・リモコン

水気をしぼった布に台所用中性洗剤を含ませ、軽くふき、乾いた布で洗剤分と水気を十分ふきとります。

**おねがい**

- 浴槽、洗面台もこまめに掃除してください。湯アカが残っていると、水中に含まれるわずかな銅イオンと石鹼などに含まれる脂肪酸とが反応し、青く変色することがあります。
- 機器本体をたわしやブラシなどでこすらないでください。
- 中性洗剤以外の洗剤、シンナー、ベンジン、みがき粉、スチールウールなどは使用しないでください。表面がキズつきます。また、レンジクリーナーなどのアルカリ性洗剤は塗装がはがれるおそれがあります。
- 機器外装のお手入れの際、銘板と本体表示をはがさないでください。
- リモコンに水（湯）を直接かけて洗わないでください。
- リモコンは子供がいたずらしないように注意してください。
- 点検・お手入れ後は、給湯栓を開け機器が正常に作動するかどうか確認してください。
- 故障または破損したと思われる場合は使用しないでください。
- 故障したときは、お買い上げの販売店かお近くのパロマにご相談ください。お客様自身での修理は絶対に行わないでください。

## 定期点検のおすすめ

機器のご使用に支障がなくても、2年に1度程度（使用頻度の高い場合には1年に2回程度）にバーナや各部の作動が“正常”かどうか点検をするのが安全で長期間使用していただくための“ひけつ”です。お買い上げの販売店かお近くのパロマまでご相談のうえお申しつけください。（有料）



# 仕様

◎本仕様は改良のためお知らせせずに変更することもあります。

品名	PH-161CW PH-161CWG PH-161CWL PH-161CWGL PH-161CWG-K	PH-161CWH PH-161CWHL PH-161CWX PH-161CWXL	PH-201CW PH-201CWG PH-201CWL PH-201CWGL PH-201CWG-K	PH-201CWH PH-201CWHL PH-201CWX PH-201CWXL	PH-241CWG PH-241CWGL	PH-241CWH PH-241CWHL PH-241CWX PH-241CWXL
型式名	別表「型式名」欄参照					
接続(給水・給湯)	給湯・給水：R1/2(15A)					給湯・給水：R3/4(20A)
電源	ガス：別表「ガス接続」欄参照					
	消費電力：別表「消費電力」欄参照、使用電源：AC100V(50Hz/60Hz)、電源コード長さ：1.5m					
	待機時消費電力 3.5W	待機時消費電力 3.6W	待機時消費電力 3.5W	待機時消費電力 3.6W	待機時消費電力 2.7W	待機時消費電力 2.7W
種類	凍結予防ヒータ…58W			凍結予防ヒータ…82W		
設置方式	給湯方式：先止め式 給排気方式：屋外用					
本体(器体)寸法	屋外壁掛式(PS設置可能)					
質量(本体)	16kg(PH-161CWX、PH-161CWXLは17kg)		17kg(PH-201CWX、PH-201CWXLは18kg)		18kg(PH-241CWX、PH-241CWXLは19kg)	
点火方式	放電点火式					
給湯温度制御	比例制御					
最低作動水量	2.5L/分					
水圧	使用水圧：80～1000kPa(0.8～10.0kg/cm <sup>2</sup> )			最低作動水圧：10kPa(0.1kg/cm <sup>2</sup> )		
別売品	給湯リモコンMC-101・シャワーリモコンSC-101・ケーブル・配管カバー・据置台・排気カバー					
安全装置	フレームロッド式立消え安全装置・過熱防止装置・電流ヒューズ・過圧防止安全装置・凍結予防装置(電気ヒータ)					

\*品名PH-161CW、PH-161CWG、PH-161CWL、PH-161CWGL、PH-161CWG-K、PH-161CWH、PH-161CWHL、PH-161CWX、PH-161CWXL、PH-201CW、PH-201CWG、PH-201CWL、PH-201CWGL、PH-201CWG-K、PH-201CWH、PH-201CWHL、PH-201CWX、PH-201CWXLの待機時消費電力は2009年3月までの値です。

## 消費電力 \*消費電力は50Hz、60Hz共通です。

型式名	使用ガス(ガスグループ)		都市ガス					LPガス
	12A	13A	L1 (6B,6C,7C用)	L2 (5A,5AN,5B用)	L3 (4A,4B,4C用)	6A	5C	
PH-161CW・CWG、PH-161CW・CWG(20) PH-161CW・CWG(20)-N PH-161CWG(20)-K	47W	47W	55W	52W	45W	50W	55W	47W
PH-161CW・CWG3、PH-161CW・CWG3(20) PH-161CW・CWG3(20)-N PH-161CWG3(20)-K	50W	50W	52W	55W	45W	50W	55W	50W
PH-161CW・CWG3-2、 PH-161CW・CWG3-2(20)	60W	60W						55W
PH-161CW・CWG4、PH-161CW・CWG4(20) PH-161CW・CWG4(20)-N PH-161CWG4(20)-K	60W	60W	55W	48W	45W	50W	55W	55W
PH-201CW・CWG、PH-201CW・CWG(20) PH-201CW・CWG(20)-N PH-201CWG(20)-K	57W	57W	55W	52W	45W	50W	55W	57W
PH-201CW・CWG3、PH-201CW・CWG3(20) PH-201CW・CWG3(20)-N PH-201CWG3(20)-K	60W	60W	52W	55W	45W	50W	55W	60W
PH-201CW・CWG4、PH-201CW・CWG4(20) PH-201CW・CWG4(20)-N PH-201CWG4(20)-K	66W	66W	55W	48W	45W	50W	55W	60W
PH-241CW・CWG、PH-241CW・CWG(20)	60W	60W						57W
PH-241CW・CWG3、PH-241CW・CWG3(20)	60W	60W						57W
PH-241CW・CWG4、PH-241CW・CWG4(20)	70W	70W						75W
PH-241CW・CWG4、PH-241CW・CWG4(20)	70W	70W						75W



# 仕 様

■消費電力 \*消費電力は50Hz、60Hz共通です。

型式名	使用ガス(ガスグループ)		都市ガス					LPガス
	12A	13A	L1 (6B,6C,7C用)	L2 (5A,5AN,5B用)	L3 (4A,4B,4C用)	6A	5C	
PH-161CWH、PH-161CWH(3)	47W	47W						47W
PH-161CWH3	50W	50W						
PH-161CWH3-2	60W	60W						
PH-161CWH4	60W	60W						
PH-201CWH、PH-201CWH(3) PH-201CWH(20)、PH-201CWH(20)-N	57W	57W	55W	52W	45W	50W	55W	52W
PH-201CWH3、PH-201CWH3(20)、 PH-201CWH3(20)-N	60W	60W	52W	55W	45W	50W	55W	52W
PH-241CWH、PH-241CWH(3) PH-241CWH(20)、PH-241CWH(20)-N	60W	60W	55W	55W	45W	50W	55W	60W
PH-161CWX、PH-161CWX(3)	44W	44W						
PH-201CWX、PH-201CWX(3)	49W	49W						
PH-241CWX、PH-241CWX(3)	57W	57W						

\*出湯量の( )内の数値は、混合水栓で湯水を混合させた場合の計算値です。  
(型式名PH-161CWH、PH-161CWH(3)、PH-161CWH3、PH-161CWH3-2、PH-161CWH4、PH-201CWH、PH-201CWH(3)、PH-201CWH(20)、PH-201CWH(20)-N、PH-201CWH3、PH-201CWH3(20)、PH-201CWH3(20)-N、PH-241CWH、PH-241CWH(3)、PH-241CWH(20)、PH-241CWH(20)-N、PH-161CWX、PH-161CWX(3)、PH-201CWX、PH-201CWX(3)、PH-241CWX、PH-241CWX(3)は除く)

型式名	PH-161CW・CWG PH-161CW・CWG(20) PH-161CW・CWG(20)-N PH-161CW・CWG3 PH-161CW・CWG3(20) PH-161CW・CWG3(20)-N PH-161CWH、PH-161CWH(3) PH-161CWH3 PH-161CWX、PH-161CWX(3)					
	使用ガス (ガスグループ)	ガス消費量 kw(kcal/h)	出湯量(最大)ℓ/分			ガス 接続
			25℃ 上昇	40℃ 上昇	55℃ 上昇	
都市ガス用	L1(6B,6C,7C用)	38.4(33000)	(16.5)	10.3	7.5	R3/4 (20A)
	L2(5A,5AN,5B用)	36.0(31000)	(15.5)	9.7	7.0	
	L3(4A,4B,4C用)	34.9(30000)	(15.0)	9.4	6.8	
	6A	38.4(33000)	(16.5)	10.3	7.5	
	5C	38.4(33000)	(16.5)	10.3	7.5	
	12A	32.6(28000)	(14.9)	9.3	6.8	R1/2 (15A)
	13A	34.9(30000)	(16.0)	10.0	7.3	
LPガス用	34.9(2.5kg/h)	(16.0)	10.0	7.3		

型式名	PH-161CW・CWG3-2 PH-161CW・CWG3-2(20) PH-161CW・CWG4 PH-161CW・CWG4(20) PH-161CW・CWG4(20)-N PH-161CWH3-2、PH-161CWH4					
	使用ガス (ガスグループ)	ガス消費量 kw(kcal/h)	出湯量(最大)ℓ/分			ガス 接続
			25℃ 上昇	40℃ 上昇	55℃ 上昇	
都市ガス用	L1(6B,6C,7C用)	38.4(33000)	(16.5)	10.3	7.5	R3/4 (20A)
	L2(5A,5AN,5B用)	36.0(31000)	(15.5)	9.7	7.0	
	L3(4A,4B,4C用)	34.9(30000)	(15.0)	9.4	6.8	
	6A	38.4(33000)	(16.5)	10.3	7.5	
	5C	38.4(33000)	(16.5)	10.3	7.5	
	12A	30.3(26100)	(13.6)	8.5	6.2	R1/2 (15A)
	13A	32.6(28000)	(14.6)	9.1	6.6	
LPガス用	34.9(2.5kg/h)	(16.0)	10.0	7.3		

型式名	PH-161CWG(20)-K PH-161CWG3(20)-K PH-161CWG4(20)-K					
	使用ガス (ガスグループ)	ガス消費量 kw(kcal/h)	出湯量(最大)ℓ/分			ガス 接続
			25℃ 上昇	40℃ 上昇	55℃ 上昇	
都市ガス用	L1(6B,6C,7C用)	34.9(30000)	(16.0)	10.0	7.3	R3/4 (20A)
	L2(5A,5AN,5B用)	34.9(30000)	(16.0)	10.0	7.3	

型式名	PH-201CWG(20)-K PH-201CWG3(20)-K PH-201CWG4(20)-K					
	使用ガス (ガスグループ)	ガス消費量 kw(kcal/h)	出湯量(最大)ℓ/分			ガス 接続
			25℃ 上昇	40℃ 上昇	55℃ 上昇	
都市ガス用	L1(6B,6C,7C用)	40.7(35000)	(18.0)	11.2	8.2	R3/4 (20A)
	L2(5A,5AN,5B用)	38.4(33000)	(16.5)	10.3	7.5	
	6A	40.7(35000)	(18.0)	11.2	8.2	
	5C	40.7(35000)	(18.0)	10.3	7.5	



型式名	PH-201CW・CWG PH-201CW・CWG(20) PH-201CW・CWG3 PH-201CW・CWG3(20) PH-201CW・CWG(20)-N PH-201CW・CWG3(20)-N PH-201CWH、PH-201CWH(3) PH-201CWH(20)、PH-201CWH(20)-N PH-201CWH3、PH-201CWH3(20) PH-201CWH3(20)-N PH-201CWX、PH-201CWX(3)					
使用ガス (ガスグループ)	ガス消費量 kw(kcal/h)	出湯量(最大)ℓ/分			ガス 接続	
		25℃ 上昇	40℃ 上昇	55℃ 上昇		
都市ガス用	L1(6B,6C,7C用)	40.7(35000)	(17.5)	10.9	8.0	R3/4 (20A)
	L2(5A,5AN,5B用)	38.4(33000)	(16.5)	10.3	7.5	
	L3(4A,4B,4C用)	37.2(32000)	(16.0)	10.0	7.3	
	6A	40.7(35000)	(17.5)	10.9	8.0	
	5C	40.7(35000)	(17.5)	10.9	8.0	
	12A	40.7(35000)	(18.7)	11.7	8.5	
	13A	43.6(37500)	(20.0)	12.5	9.1	R1/2 (15A)
LPガス用	43.6(3.12kg/h)	(20.0)	12.5	9.1		

型式名	PH-241CW・CWG PH-241CW・CWG(20) PH-241CW・CWG3 PH-241CW・CWG3(20) PH-241CWH、PH-241CWH(3) PH-241CWH(20)、PH-241CWH(20)-N PH-241CWX、PH-241CWX(3)					
使用ガス (ガスグループ)	ガス消費量 kw(kcal/h)	出湯量(最大)ℓ/分			ガス 接続	
		25℃ 上昇	40℃ 上昇	55℃ 上昇		
都市ガス用	L1(6B,6C,7C用)	41.9(36000)	(18.0)	11.3	8.2	R3/4 (20A)
	L2(5A,5AN,5B用)	39.0(33500)	(16.8)	10.5	7.6	
	L3(4A,4B,4C用)	37.8(32500)	(16.3)	10.2	7.4	
	6A	41.9(36000)	(18.0)	11.3	8.2	
	5C	41.9(36000)	(18.0)	11.3	8.2	
	12A	48.8(42000)	(22.4)	14.0	10.2	
	13A	52.3(45000)	(24.0)	15.0	10.9	R1/2 (15A)
LPガス用	52.3(3.75kg/h)	(24.0)	15.0	10.9		

型式名	PH-241CW・CWG4 PH-241CW・CWG4(20)					
使用ガス (ガスグループ)	ガス消費量 kw(kcal/h)	出湯量(最大)ℓ/分			ガス 接続	
		25℃ 上昇	40℃ 上昇	55℃ 上昇		
都市 ガス用	12A	45.5(39200)	(20.4)	12.7	9.3	R1/2 (15A)
	13A	48.8(42000)	(21.8)	13.7	9.9	
LPガス用	52.3(3.75kg/h)	(24.0)	15.0	10.9		
	☆52.3(3.75kg/h)	(22.5)	14.1	10.2		

●PH-241CW・CWG4(20)のLPガス用は☆の段になります。

型式名	PH-201CW・CWG4 PH-201CW・CWG4(20) PH-201CW・CWG4(20)-N					
使用ガス (ガスグループ)	ガス消費量 kw(kcal/h)	出湯量(最大)ℓ/分			ガス 接続	
		25℃ 上昇	40℃ 上昇	55℃ 上昇		
都市ガス用	L1(6B,6C,7C用)	40.7(35000)	(17.5)	10.9	8.0	R3/4 (20A)
	L2(5A,5AN,5B用)	38.4(33000)	(16.5)	10.3	7.5	
	L3(4A,4B,4C用)	37.2(32000)	(16.0)	10.0	7.3	
	6A	40.7(35000)	(17.5)	10.9	8.0	
	5C	40.7(35000)	(17.5)	10.9	8.0	
	12A	39.3(33800)	(17.2)	10.8	7.8	
	13A	42.1(36200)	(18.5)	11.5	8.4	R1/2 (15A)
LPガス用	42.1(3.02kg/h)	(18.5)	11.5	8.4		

# アフターサービス

●「故障かな?と思ったら」を見てもう一度確認し、それでも直らないときは、お買い上げの販売店かお近くのパロマまでご連絡ください。

なお、修理のご依頼は、【電話】0120-193-860でも24時間受付いたしますので、ご利用ください。

→アフターサービスをお申しつけのときは右記のことをお知らせください。

- ご住所・ご氏名・電話番号
- 現象(できるだけ詳しく…エラーコード等)
- 品名・型式名(銘板表示のもの)
- ご購入日・ガス種
- 道順・目標

受付時間	平日 9:00~18:30 土曜日・日曜日・祝日 9:00~17:00 (修理受付のみ)		
ご相談窓口	住所	TEL	FAX
北海道サービスコールセンター	〒001-0033 札幌市北区北33条西7丁目1-1	011-726-2822	011-736-7374
東北サービスコールセンター	〒983-0041 仙台市宮城野区南目館20-10	022-239-1848	022-238-0838
関東サービスコールセンター	〒170-0005 東京都豊島区南大塚3-1-6 藤枝ビル6階	03-3986-0860	03-3986-0895
中日本サービスコールセンター	〒467-8585 名古屋市瑞穂区桃園町6-23	052-824-5188	052-824-5670
近畿サービスコールセンター	〒550-0013 大阪市西区新町3-13-20 パロマアワザビル2F	06-6534-6751	06-6534-6755
中四国サービスコールセンター	〒732-0804 広島市南区西蟹屋3丁目8-12	082-262-8341	082-263-2400
九州サービスコールセンター	〒812-0016 福岡市博多区博多駅南2-9-13	092-472-0924	092-471-8400

\*住所・電話番号などは変更することがありますのであらかじめご了承ください。



# アフターサービス

製造年月は本体貼り付けの銘板でお確かめください。

銘板の読みかたは、

〔例〕 00（製造年）・12（製造月）-123456（製造番号）です。

●補修用性能部品は製造打ち切り後、最低7年間（BL認定品は10年間）保有しております。

●ご贈答、転居等によりガスの種類が変わるときは、お早めにお買い上げの販売店かお近くのパロマまでご連絡ください。この場合、費用は保証期間中でも有料となります。

●その他ご不明の点はお買い上げの販売店かお近くのパロマまたは「お客様相談室」までご連絡ください。

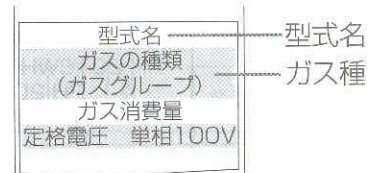

パロマお客様相談室	〒467-8585 名古屋市瑞穂区桃園町6番23号	TEL 052-824-5145
-----------	---------------------------	------------------

作業に危険を伴う（ハシゴかけ、ヤグラ組立などを必要とする）場所に取り付けられた場合、アフターサービスに応じかねることもありますのでご了承ください。

## 保証書

品名	ガス瞬間給湯器
----	---------

このたびは当社製品をお買い上げいただきましてありがとうございます。この保証書はお客様の正常な設置・使用状態において万一機器本体が故障した場合には、本書の記載内容で無料修理を行うことをお約束するものです。

### 《無料修理規定》

- 取扱説明書、本体貼付けラベル等の注意書きに従った正常な設置・使用状態で故障した場合には、お買い上げの販売店かお近くのパロマが無料修理致します。
- 保証期間内に故障して無料修理を受ける場合は、お買い上げの販売店かお近くのパロマにご依頼のうえ、本書をご提示ください。なお、離島および離島に準ずる遠隔地への出張修理を行った場合には出張に要する実費を申し受けます。
- ご転居の場合は事前にお買い上げの販売店にご相談ください。
- ご贈答品等で本保証書に記入してあるお買い上げの販売店に修理をご依頼できない場合には、お近くのパロマへご相談ください。

5. 保証期間内でも次の場合には有料修理になります。

- (イ) 取扱説明書によらないでのご使用になったり使用上の誤りおよび不当な修理や改造による故障および損傷
  - (ロ) お買い上げ後の取付場所の移動（取付工事依頼の必要な機器の場合）、落下等による故障および損傷
  - (ハ) 公害、火災、水害、地震、落雷、凍結等の天災地変、ねずみ・鳥・くも・昆虫類の侵入、異常電圧（電気部品搭載の機器の場合）、供給事情（燃料・給水等）などによる故障および損傷
  - (ニ) 一般家庭用以外（例えば、業務用使用、車輛、船舶への搭載等）に使用された場合の故障および損傷
  - (ホ) 本書にお買い上げ年月日、お客様名、販売店名の記入捺印のない場合、あるいは字句を書き替えられた場合
  - (ヘ) 消耗部品の取替えおよび保守等の費用
  - (ト) 本書の提示がない場合
6. 本書は日本国内においてのみ有効です。  
(This warranty is valid only in Japan.)
7. 本書は再発行致しませんので、紛失しないように大切に保管してください。

お客様	お名前 様	お買い上げ日	年 月 日
	ご住所 〒	保証期間	お買い上げ日から1年間
販売店	お電話	本体	お買い上げ日から2年間
	店名		BL認定品の保証期間
	住所	お買い上げ日から3年間	
	電話番号		

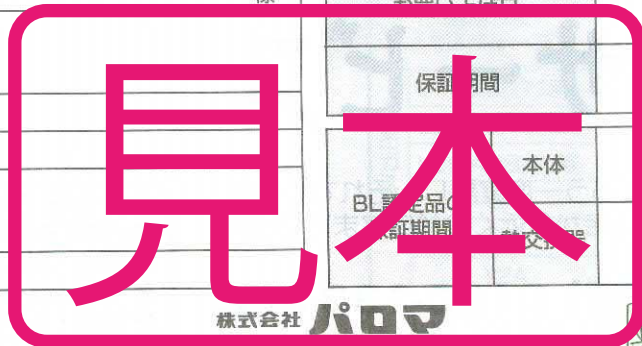

株式会社 **パロマ**

〒467-8585 名古屋市瑞穂区桃園町6番23号  
TEL 052 (824) 5145



### 修理記録

年月日	修理内容	サービス員 ⑧

\*この保証書は本書に明示した期間、条件のもとにおいて無料修理をお約束するものです。この保証書によって保証書を発行している者（保証責任者）、およびそれ以外の事業者に対するお客様の法律上の権利を制限するものではありません。なお、保証期間経過後の修理等についてご不明の場合は、お買い上げの販売店かお近くのパロマにお問い合わせください。

\*保証期間経過後の修理、補修用性能部品の保有期間について詳しくはアフターサービス欄をご覧ください。