

# ガスふろ給湯器用リモコン

## 台所リモコン

- スタンダードリモコン  
**MC-128**
- ボイスリモコン  
**MC-128V**
- ボイス&インターホンリモコン  
**MC-128D**

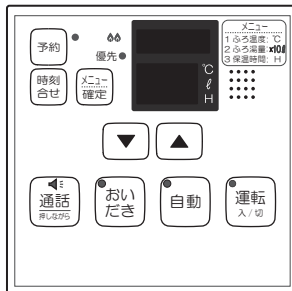

## 浴室リモコン

- スタンダードリモコン  
**FC-128**
- ボイスリモコン  
**FC-128V**
- ボイス&インターホンリモコン  
**FC-128D**

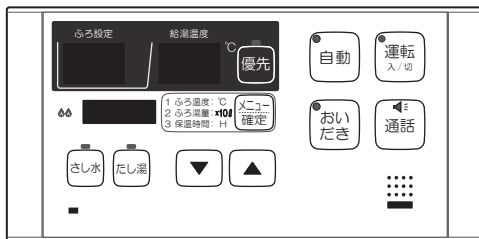

# 取扱説明書

このたびはガスふろ給湯器用リモコンをお買い上げいただきまして、ありがとうございます。

- 正しく安全にお使いいただくために、ご使用前にこの「取扱説明書」を必ず最初から順番にお読みいただき、よく理解してくださるようお願いいたします。
- この「取扱説明書」をいつでもすぐに取り出せるところに大切に保管しておいてください。
- ガスふろ給湯器本体の「取扱説明書」もあわせてご覧ください。
- この機器は国内専用です。海外では使用できません。
- 取扱説明書を紛失された場合はパロマまでお問い合わせください。

**Paloma**

# もくじ

## ご使用前に

各部のなまえとはたらき .....	3
安全上のご注意（必ずお守りください） .....	7
現在時刻を設定するには .....	9

## お湯を使う

お湯を出すには .....	11
給湯温度を調節するには .....	13
優先スイッチの使いかた .....	15

## お湯はりをする

自動運転でおふろを入れるには .....	17
ふろ温度を調節するには .....	21
ふろ湯量を調節するには .....	23
保温時間を変更するには .....	25

## 快適に入浴する

おふろをあつくするには .....	27
おふろをぬるくするには .....	29
おふろにお湯をたすには .....	30

## 残り湯を利用する

残り湯を沸かし直すには .....	31
-------------------	----

## お湯はりを予約する

予約時刻を設定するには .....	35
予約運転でおふろを入れるには .....	37

## 便利な機能

呼び出すには .....	40
おふろと台所で通話するには .....	41

## 音量の調節

通話の音量を調節するには	42
音声ガイドの音量を調節するには	43
操作確認音・お知らせ音の音量を調節するには	45

## 各種設定・その他の機能

省電力モードについて	47
チャイルドロックを設定するには	49
配管クリーン（配管洗浄）機能について	50
機器移設・浴槽買い替え時の再設定	53

## 上手に使って長持ちさせるために

点検とお手入れ	55
故障かな？と思ったら	56
凍結を防ぐには	57
保管とアフターサービス	58

★下記の内容については、ふる給湯器の取扱説明書の該当ページもあわせてご参照ください。

内容	ふる給湯器の取扱説明書の項目名
ふる給湯器の点検に関するおねがい	→「長期使用製品のあんしん点検に関するお願い」（ちらしでご案内している場合もあります。）
安全にお使いいただくための注意内容	→「安全上のご注意（必ずお守りください）」
ふる給湯器の各部名称	→「各部のなまえとはたらき」
ふる給湯器を使い始めるとき	→「初めてお使いになるときには」
ふる給湯器の点検やお手入れ方法	→「点検とお手入れ」
凍結予防・長期間使用しないときの処置	→「凍結を防ぐには」
ふる給湯器の症状別対処方法	→「故障かな？と思ったら」
ふる給湯器の仕様	→「仕様」
アフターサービスや保証	→「保管とアフターサービス」「保証書」

# 各部のなまえとはたらき (浴室リモコン)

◎リモコン表面に保護シートが貼ってある場合は、はがしてご使用ください。

## 表示画面

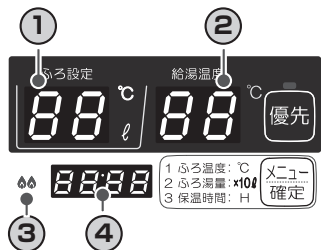

### ① ふろ温度表示

ふろ温度を表示します。  
\* ふろ湯量・保温時間・たし湯量などの設定を変更するときは設定内容が表示されます。

### ② 給湯温度表示

給湯温度を表示します。

### ③ 点火確認ランプ

機器が燃焼しているときに点灯します。

### ④ 時刻表示

現在時刻を表示します。

- \* メニュー/確定スイッチを押したときは、メニュー番号\*が表示されます。
- \* 不具合が発生した場合には、エラーコードが表示されます。

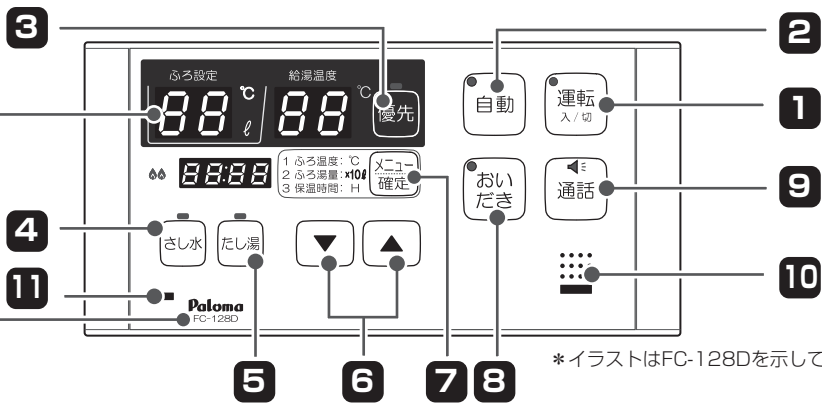

\*イラストはFC-128Dを示しています。

## リモコンの品名表示

最初にリモコンの品名を確認してください。

\*リモコンによって仕様が一部異なります。

【ボイス&インターホンリモコン】

**FC-128D** : 通話機能・音声ガイド付き

【ボイスリモコン】

**FC-128V** : 呼び出し機能・音声ガイド付き

【スタンダードリモコン】

**FC-128** : 呼び出し機能付き

●取扱説明書中では音声は



で示しています。

●取扱説明書中ではメロディは



で示しています。

●取扱説明書中ではブザーは

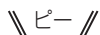

で示しています。

## 1 運転スイッチ

運転の入/切を行います。

\* 運転スイッチの「入」・「切」はすべてのリモコンで連動します。

## 2 自動スイッチ →P17

自動でお湯はりをするとき 사용합니다。

## 3 優先スイッチ →P15

リモコンの優先権を切り替えるときに使用します。優先ランプが点灯しているときは、給湯温度を変更することができます。

## 4 さし水スイッチ →P29

お風呂をぬるくするとき 사용합니다。

## 5 たし湯スイッチ →P30

お風呂にたし湯するとき 사용합니다。

## 6 選択スイッチ

給湯温度やふろ温度、湯量、音量など各種設定値を変更するとき 사용합니다。

## 7 メニュー/確定スイッチ

ふろ温度や湯量、保温時間、音量など各種メニュー項目の変更および確認をするときに使用します。

## 8 おいだきスイッチ →P27・31

おいだきしたり、ふろ温度まで沸かし直すときに使用します。

## 9 通話スイッチ →P41

通話するとき 사용합니다。

\*FC-128/FC-128Vは呼び出しスイッチになります。

 **呼び出しスイッチ** →P40  
誰かを呼び出すときに使用します。

## 10 スピーカー \*FC-128V/FC-128Dのみ

## 11 マイク \*FC-128Dのみ

### ※メニュー番号について

ふろ温度や湯量、保温時間などはメニュー/確定スイッチを押し、メニュー番号を表示して設定します。メニュー番号は1~6まであります。運転の「入」「切」の状態で設定できる項目が異なります。

状態	メニュー番号	内容	参照ページ
運転「入」時のみ	①	ふろ温度の調節	21
	②	ふろ湯量の調節	23
運転「入」「切」に関係なし	③	保温時間の変更	25
運転「切」時のみ	④	音声ガイド音の音量調節 (FC-128では設定できません。)	43
	⑤	操作確認音・お知らせ音の音量調節	45
	⑥	配管クリーン(配管洗浄)機能の設定	51

# 各部のなまえとはたらき (台所リモコン)

◎リモコン表面に保護シートが貼ってある場合は、はがしてご使用ください。

## 表示画面

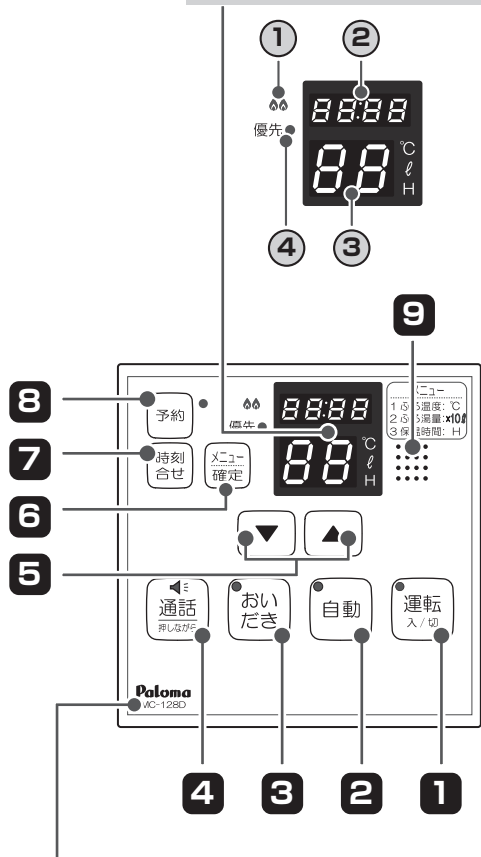

### ① 点火確認ランプ

機器が燃焼しているときに点灯します。

### ② 時刻表示

現在時刻を表示します。

- \* 予約時刻の設定を変更するときには予約時刻が表示されます。
- \* メニュー/確定スイッチを押したときは、メニュー番号\*が表示されます。
- \* 不具合が発生した場合には、エラーコードが表示されます。

### ③ 給湯温度表示

給湯温度を表示します。

- \* 風呂温度・風呂湯量・保温時間などの設定を変更するときには設定内容が表示されます。

### ④ 優先ランプ

この表示が点灯しているときは、給湯温度を変更することができます。

\*イラストはMC-128Dを示しています。

## リモコンの品名表示

最初にリモコンの品名を確認してください。

\* リモコンによって仕様が一部異なります。

【ボイス&インターホンリモコン】

**MC-128D** : 通話機能・音声ガイド付き

【ボイスリモコン】

**MC-128V** : 呼び出し機能・音声ガイド付き

【スタンダードリモコン】

**MC-128** : 呼び出し機能付き

●取扱説明書中では音声は

 で示しています。

●取扱説明書中ではメロディは

 で示しています。

●取扱説明書中ではブザーは

 で示しています。

## 1 運転スイッチ

運転の入/切を行います。

\*運転スイッチの「入」・「切」はすべてのリモコンで連動します。

## 2 自動スイッチ →P17

自動でお湯はりをするときに使用します。

## 3 おいだしスイッチ →P27・31

おいだししたり、ふろ温度まで沸かし直すときに使用します。

## 4 通話スイッチ →P41

通話するときに使用します。

\*MC-128/MC-128Vは呼び出しスイッチになります。



呼出

## 呼び出しスイッチ →P40

誰かを呼び出すときに使用します。

## 5 選択スイッチ

給湯温度やふろ温度、湯量、音量など各種設定値を変更するときに使用します。

## 6 メニュー/確定スイッチ

ふろ温度や湯量、保温時間、音量など各種メニュー項目の変更および確認をするときに使用します。

## 7 時刻合せスイッチ →P9

時刻を設定するときに使用します。

## 8 予約スイッチ →P37

お湯はりを予約するときに使用します。

## 9 スピーカー \*MC-128V/MC-128Dのみ

### ※メニュー番号について

ふろ温度や湯量、保温時間などはメニュー/確定スイッチを押し、メニュー番号を表示して設定します。メニュー番号は1～6まであります。運転の「入」「切」の状態でご設定できる項目が異なります。

状態	メニュー番号	内容	参照ページ
運転「入」時のみ	①	ふろ温度の調節	21
	②	ふろ湯量の調節	23
運転「入」「切」に関係なし	③	保温時間の変更	25
運転「切」時のみ	④	音声ガイド音の音量調節 (MC-128では設定できません。)	43
	⑤	操作確認音・お知らせ音の音量調節	45
	⑥	配管クリーン(配管洗浄)機能の設定	51

# 安全上のご注意 (必ずお守りください)

## 安全に正しくお使いいただくために

製品を正しくお使いいただくためや、あなたや他の人々への危害や財産への損害を未然に防止するためにこの取扱説明書および製品への表示では、いろいろな絵表示をしています。その表示と意味は次のようになっています。内容をよく理解してから本文をお読みください。



### 警告

この表示を無視して誤った取扱いをすると、人が死亡、重傷を負う可能性、または火災の可能性が想定される内容を示しています。

■絵表示について次のような意味があります。



禁止



分解禁止

この絵表示はしてはいけない「禁止」の内容です。



高温注意

この絵表示は気をつけていただきたい「注意喚起」の内容です。



必ず行う

この絵表示は必ず行っていただきたい「強制」の内容です。

## 警告



分解禁止

### ■絶対に改造・分解は行わない

→改造・分解は思わぬ事故や故障、火災の原因になります。

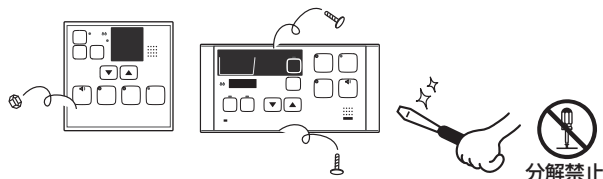



## おねがい

### ■家庭用製品

この製品は家庭用ですので業務用のような使用をすると機器の寿命が著しく短くなります。

\*この場合の修理は保証期間内でも有料になります。

### ■リモコンの注意

- ・リモコンは子供がいたずらしないように注意してください。
- ・浴室リモコンは防水タイプですが故意に水をかけないでください。台所リモコンは防水タイプではありません。炊飯器、電気ポットなどの蒸気にもあたらないように注意してください。また、台所リモコンの周りの壁にかけてたれた洗剤や水はリモコンにかからないようにふき取ってください。故障の原因になります。
- ・リモコンは乱暴に扱わないでください。



### ■リモコンの設置場所について

- ・サウナなど室温が55℃を超える場所に取り付けしないでください。故障の原因になります。(5～55℃の範囲内で使用してください。)
- ・台所リモコンと浴室リモコンの設置が近い場合、通話中にハウリング(キーンなどの大きな音がする現象)を起こすことがあります。このような場合には、リモコンの設置場所や向きの変更が必要となりますので、お買い上げの販売店かパロマまでご連絡ください。(MC-128D/FC-128Dのみ)

### ■リモコンのスピーカーに耳を近づけて使用しない

大きな音が出ることがあります。聴覚障害を引き起こすおそれがあります。

# 現在時刻を設定するには

◆台所リモコンで設定します。

## ■台所リモコン

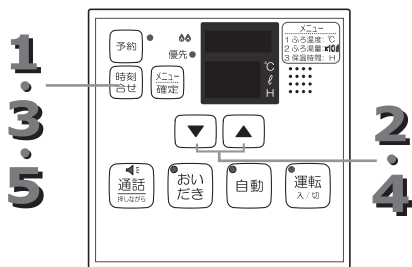

◎運転スイッチの「入」「切」に関係なく設定することができます。ここでは運転「切」時でご説明します。

### 1 時刻合せスイッチを長押しする (2秒以上)

- ピッと音になるまで2秒以上長押ししてください。現在時刻表示の「時」が点滅します。



現在時刻表示の「時」が点滅表示



初期設定は「0:00」です。

### 2 選択スイッチを押し、「時」を設定する

- 押し続けると連続して変わります。
- 「時」は24時間表示です。

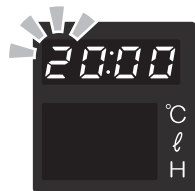
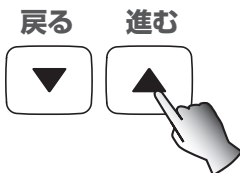

### 3 時刻合せスイッチを押す

- 「時」の設定が完了し、「分」の設定に切り替わります。



「分」が点滅表示



- 現在時刻設定は台所リモコンで行い、浴室リモコンにも表示されます。  
浴室リモコンのみお求めの場合は現在時刻の表示はできません。
- 現在時刻を設定しないと予約運転ができません。
- 停電したり、ふろ給湯器の電源プラグが抜けた後は、再度設定を行ってください。  
(停電やふろ給湯器の電源プラグが抜けていた間の時刻が遅れます。)

## 4 選択スイッチを押し、「分」を設定する

- 押し続けると連続して変わります。

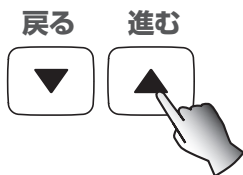

## 5 時刻合せスイッチを押す

- 時刻設定が完了します。



現在時刻が消灯



※時刻合せスイッチを押さずに、そのまま約3分経過すると、そのときの設定内容で自動的に設定が完了します。

時刻表示はリモコンの運転が「切」の場合は消灯しますが、お好みにより常時点灯に切り替えることができます。(47ページ参照)

# お湯を出すには

◆台所リモコン・浴室リモコンどちらでも操作できます。  
ここでは台所リモコンでご説明します。

## ■台所リモコン

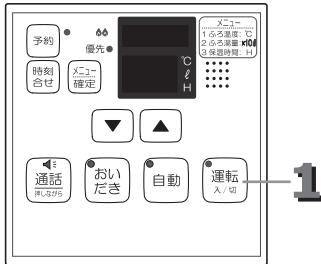

## ■浴室リモコン

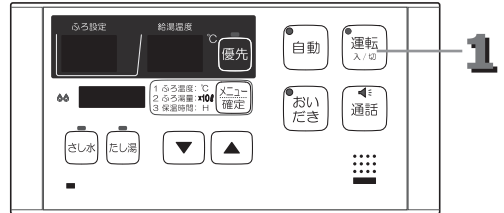

### 1 運転スイッチを押し、運転ランプの点灯を確認する



### 2 給湯栓を開ける



#### 点火確認ランプ点灯



### 3 給湯栓を閉める



#### 点火確認ランプ消灯



## 【サーモスタット付きやシングルレバーの混合水栓の場合】

**混合水栓側の温度設定を最高温度にしておいてください。**

- 中間の位置で使用すると、水が混ざるため、ぬるくなる場合があります。
- リモコンの運転スイッチが「切」の状態の水を使用する場合、混合水栓は必ず「水」の位置で使用してください。「湯」の位置で水を流すと機器内が結露して点火不良や故障の原因になります。



# 警告



高温注意

■給湯栓を閉めたあとは、混合水栓側の温度設定を低温に戻す

→やけどのおそれがあります。



## 知っておいてね

- 2箇所以上で同時にお湯を使用したり、断続的に使用すると湯量、温度が不安定になることがあります。
- お湯はり中に台所やシャワーなどでお湯を使用すると、ふる温度のお湯が出ます。また、水の温度や給湯配管の抵抗、給水圧などの条件によっては、台所やシャワーからお湯が少ししか出ない場合や、まったく出ない場合があります。(機器の異常ではありません。)
- リモコンの設定温度を低くしている場合や、夏期など水温の高い場合、リモコンの設定温度よりも高い温度のお湯が出ることがあります。

# 給湯温度を調節するには

◆台所リモコン・浴室リモコンどちらでも操作できます。  
ここでは台所リモコンでご説明します。

## ■台所リモコン

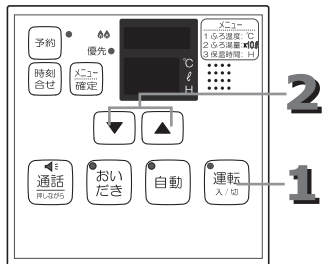

## ■浴室リモコン

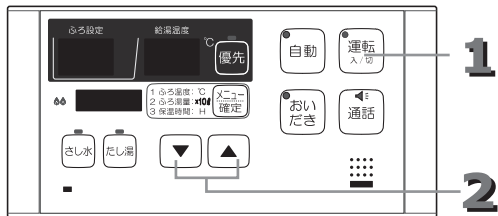

## 1 運転スイッチを押し、 運転ランプの点灯を 確認し、 優先ランプの点灯を 確認する



- 運転「入」時でも優先ランプが点灯していないと給湯温度を変更することができません。  
(15ページ参照)
- 運転スイッチの「入」「切」および、浴室リモコンの優先スイッチを押して優先ランプを点灯させてください。

### 優先ランプ点灯



### 点灯



浴室リモコンの場合  
→優先ランプ点灯

## 2 選択スイッチを押し、 給湯温度を調節する

給湯温度を45°C  
に変更しました。

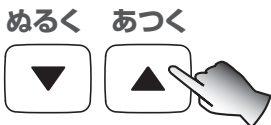

- 32°C～45°Cの間は押し続けると連続して変わります。それ以降は46、47、48、49、50、60°Cと変わります。
- \*60°C設定にした場合、注意を促すため、音声や音で熱いお湯が出ることをお知らせします。
- \*お使いのふろ給湯器によって設定できる温度が異なります。設定できる温度はふろ給湯器の取扱説明書をご覧ください。
- 設定を記憶します。



変更後の給湯温度

## ■ 給湯温度の目安

\*お使いのふろ給湯器によって設定できる温度が異なります。  
設定できる温度はふろ給湯器の取扱説明書をご覧ください。

60℃に設定すると音声や音でお知らせ

【 MC-128/FC-128 】

\\ ピピピッ //

MC-128V/FC-128V  
MC-128D/FC-128D

あついお湯が出ます。

32 35 37 38 39 40 41 42 43 44 45 46 47 48 50 60

ぬるい

ややぬるめ

ふつう

ややあつめ

あつい

初期設定

★表示の温度と実際の温度は設置条件（季節・配管の長さなど）により必ずしも一致しません。  
表示の温度は目安としてください。

## 警告



必ず行う

### ■ おふろでお湯を使うときは、必ず浴室リモコンの優先スイッチを押して優先にする

→優先にしないと台所リモコンで温度を変更できるため、やけどのおそれがあります。

\*浴室リモコンの優先ランプが点灯していることを必ず確認してください。

\*優先スイッチの使いかたを参照してください。（15ページ参照）

# 優先スイッチの使いかた

台所・洗面所・シャワーなど、機器からお湯を供給しているところは同じ温度のお湯が出ます。（台所リモコンと浴室リモコンは常に同じ給湯温度を表示します。）  
そのため、お湯を使用中に他の人が給湯温度を変更すると、お湯の温度が変わり、やけどをすることがあります。このような事故を防止するために、どちらか一方の（優先権のある）リモコンでしか給湯温度を変更できないようになっています。

## ■台所リモコン

## ■浴室リモコン

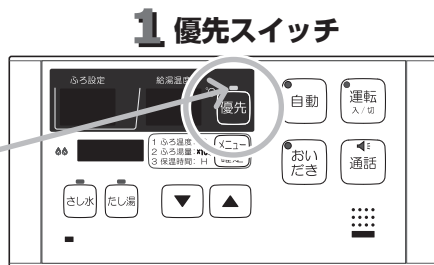
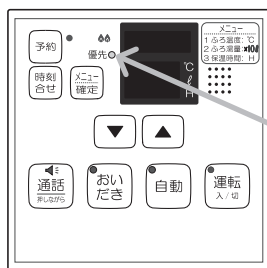

優先ランプ

## 1 優先スイッチ

## 1 浴室リモコンの優先スイッチを押す

- 浴室リモコンの優先スイッチを押すごとに「浴室リモコン」と「台所リモコン」の間で優先権が交互に切り替わります。（優先権を持つリモコンの優先ランプが点灯します。）

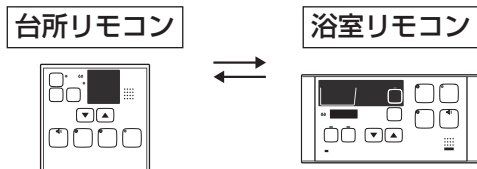

- リモコンを増設した場合は、増設したリモコンと台所リモコンの間では優先権はなく、同じ動作をします。
- 台所リモコンで給湯温度を変更できない場合は、一度リモコンの運転を「切」にし、再度「入」にして優先ランプを点灯させてからご使用ください。  
※お風呂（特にシャワー）を使用している場合は、絶対にリモコンの運転スイッチを「切」にしないでください。お湯が急に水になります。
- リモコンの運転を「切」から「入」にした場合、運転スイッチを「入」にした側のリモコンが優先権を持ちます。



台所リモコンと浴室リモコンはそれぞれが優先権を持っていたときに設定した給湯温度を記憶しています。優先権が切り替わると優先権を持つリモコンが記憶していた給湯温度になります。

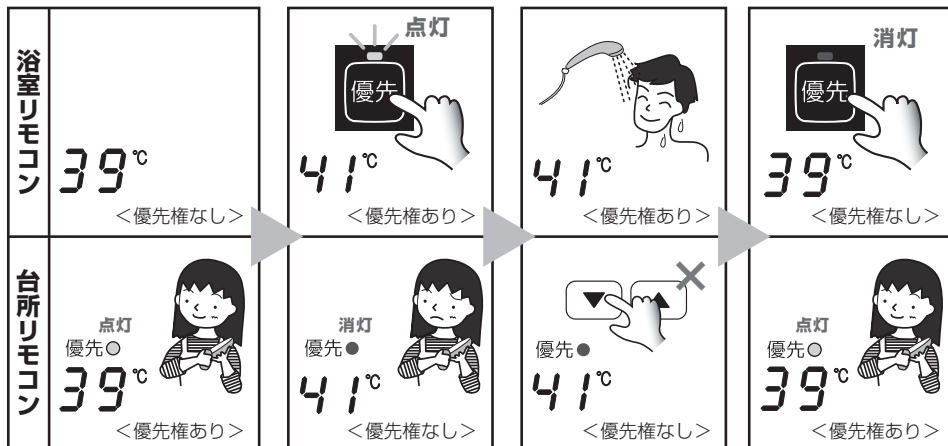

台所リモコンが優先中

浴室リモコンの優先スイッチを押すと浴室リモコンの給湯温度を切り替わります。

浴室リモコンが優先の間は台所リモコンで給湯温度を変更できません。

浴室リモコンの優先が解除されると台所リモコンの給湯温度に戻ります。

- 優先権のないリモコンでは給湯温度を変更できません。
- 給湯温度の変更以外は、優先権の有無に関係なく設定したり、変更することができます。

## 警告



### ■お湯を使用するときはやけどに注意する

- 高温設定にした場合、熱いお湯が出ますので十分に注意してください。
- 高温で使用した後、再度使用する場合、配管内に残った熱いお湯が出ることがあります。やけど予防のために出始めのお湯は体にかけないでください。
- やけど防止のため、お風呂（特にシャワー）を使用する場合は、必ず浴室リモコンを優先にしてください。絶対に浴室リモコン以外で給湯温度の変更をしないでください。  
※浴室リモコンが優先中は台所リモコンの運転を切ったり、入れたりしないでください。台所リモコンに優先権が切り替わり、熱いお湯が出ることがあります。
- 給湯温度を変更する場合や、優先権を切り替える場合は、他の人がお湯を使用していないことを確認してください。

# 自動運転でお風呂を入れるには

◆台所リモコン・浴室リモコンどちらでも操作できます。  
ここでは浴室リモコンでご説明します。

## ■台所リモコン

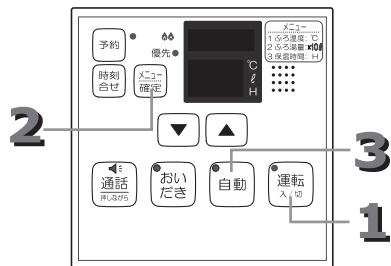

## ■浴室リモコン

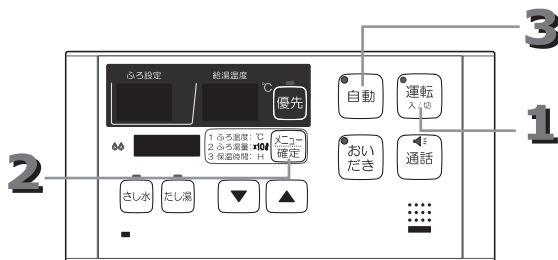

自動運転とは…自動スイッチを押すと次の動作を機器が自動で行う機能です。

## フルオートタイプ

スイッチ  
を押す



「自動でたし湯」  
するのは  
フルオートのみ

## オートタイプ

スイッチ  
を押す

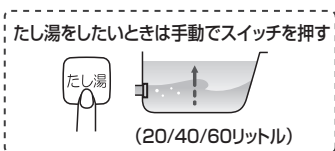

## 運転前の準備

1. 浴槽の排水栓を閉める
2. 浴槽のバスアダプターにフィルターが正しくついていることを確認する
3. 浴槽のふたをする

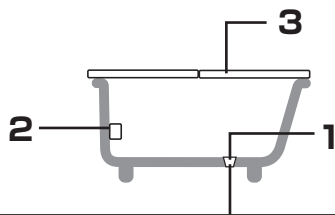

排水栓の閉め忘れに注意してください。

# 1 運転スイッチを押し、運転ランプの点灯を確認する



# 2 ふろ温度・ふろ湯量・保温時間を確認する

メニュー/確定スイッチを  
押す



- メニュー/確定スイッチを押すごとに、「1、ふろ温度」→「2、ふろ湯量」→「3、保温時間」→「最初の表示画面」と切り替わります。

- ふろ温度の調節は21ページを参照してください。
- ふろ湯量の調節は23ページを参照してください。
- 保温時間の変更は25ページを参照してください。



# 自動運転でお風呂を入れるには (つづき)

◆台所リモコン・浴室リモコンどちらでも操作できます。  
ここでは浴室リモコンでご説明します。

## ■台所リモコン

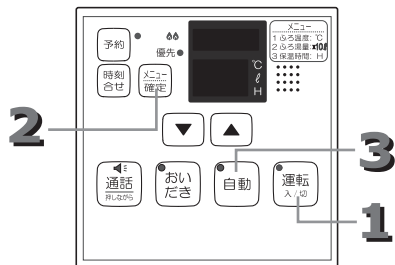

## ■浴室リモコン

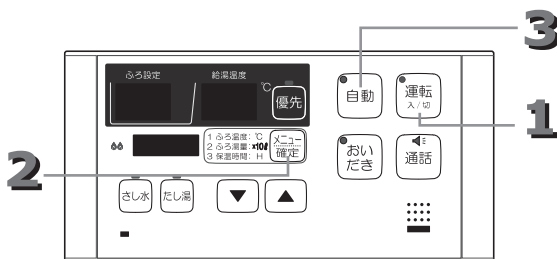

### 3 自動スイッチを押す

- お湯はりを開始します。



自動運転を途中でやめたいときは、「自動スイッチ」を押してランプを消灯してください。

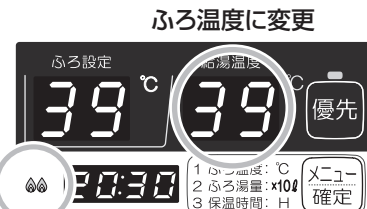
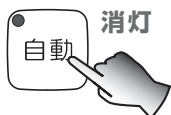

点火確認ランプ点灯

### 4 お湯はり完了後、自動的に保温/たし湯運転に入ります

- お湯はりが完了すると音声や音でお知らせします。
- 保温/たし湯運転を開始します。(保温時間の初期設定は4時間です。)



【MC-128V/FC-128V】  
【MC-128D/FC-128D】 【MC-128/FC-128】



お風呂が沸きました。

∥ピー×5回∥

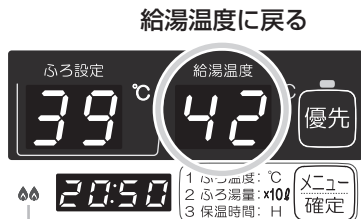

点火確認ランプ消灯  
(おいだき/たし湯中は点灯)

※オートタイプの場合は、自動でたし湯する機能はありません。



- 設定の保温時間が完了すると自動停止し、自動スイッチのランプが消灯します。
- 台所リモコンの自動スイッチのランプも消灯します。

消灯

自動

保温時間完了後



## 知っておいてね

- お湯はりに中に台所やシャワーなどでお湯を使用すると、風呂温度のお湯が出ます。お湯はりが完了すると給湯温度のお湯が出るため注意してください。
- お湯はりに中に台所やシャワーなどでお湯を使用すると、お湯はり時間が長くなる場合があります。
- お湯はりに中に時々お湯はりや燃焼を中断することがありますが、これは浴槽内の残り湯を検出したり、お湯はり途中の水位を検出するためで異常ではありません。
- お湯はりに中に給湯栓から浴槽にお湯を入れたりするとお湯があふれることがあります。
- お湯はり中は、おいだき・たし湯・さし水は行えません。
- 風呂温度を低くしているときや、夏期など水温が高い場合、はじめに設定水位まで水を注水し、おいだきをして設定温度にすることがあります。その場合、お湯はりに時間が長くなります。

# ふろ温度を調節するには

◆台所リモコン・浴室リモコンどちらでも操作できます。  
ここでは浴室リモコンでご説明します。

## ■台所リモコン

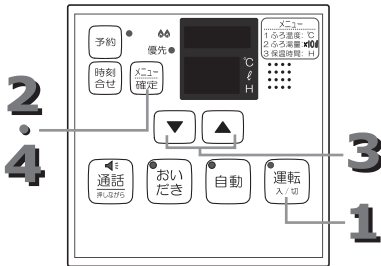

## ■浴室リモコン

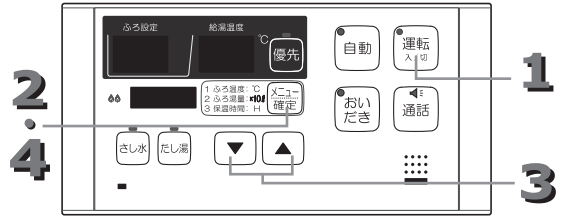

**1** 運転スイッチを押し、  
運転ランプの点灯を  
確認する

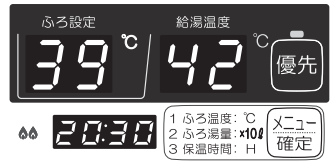

**2** メニュー/確定スイッチ  
を押す

メニュー番号「1」を  
選択する

- メニュー/確定スイッチを押す  
ごとに、「1、ふろ温度」→「2、ふろ湯量」  
→「3、保温時間」→「最初の表示画面」と  
切り替わります。



おふろの温度を  
変更できます。

現在のふろ温度点滅



メニュー番号

**3** 選択スイッチを押し、  
ふろ温度を調節する

おふろの温度を41°C  
に変更しました。



- 33°C～48°Cの1°Cきざみで調節できます。  
33°C～45°Cまでは、押し続けると連続して  
変わります。

\*お使いのふろ給湯器によって設定できる温度が  
異なります。設定できる温度はふろ給湯器の  
取扱説明書をご覧ください。

ふろ温度点滅



## 4 メニュー/確定スイッチを押す

- 設定を記憶します。
- メニュー/確定スイッチを押さずに、そのまま約30秒経過すると、そのときの設定内容で自動的に設定が完了します。



### 変更後のふろ温度



### ■ ふろ温度の目安

\*お使いのふろ給湯器によって設定できる温度が異なります。  
設定できる温度はふろ給湯器の取扱説明書をご覧ください。

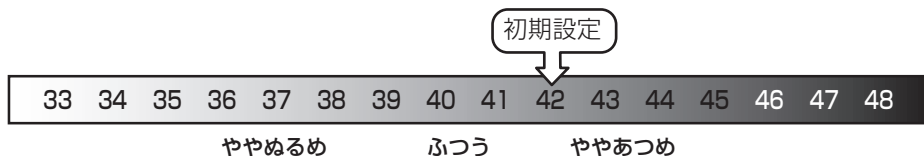

★表示の温度と実際の温度は設置条件（季節・配管の長さなど）により必ずしも一致しません。  
表示の温度は目安としてください。

# ふる湯量を調節するには

◆台所リモコン・浴室リモコンどちらでも操作できます。  
ここでは浴室リモコンでご説明します。

## ■台所リモコン

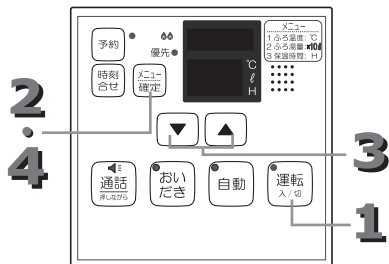

## ■浴室リモコン

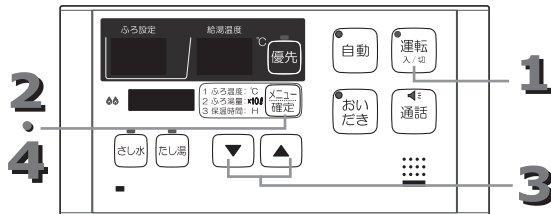

## 1 運転スイッチを押し、運転ランプの点灯を確認する



## 2 メニュー/確定スイッチを押す

メニュー番号「2」を選択する

お風呂の湯量を変更できます。

メニュー  
確定

- メニュー/確定スイッチを押すごとに、  
「1、ふる温度」→「2、ふる湯量」→  
「3、保温時間」→「最初の表示画面」と  
切り替わります。

現在のふる湯量点滅



メニュー番号

※ふる湯量の単位は点滅している数字×10リットルになります。



### 3 選択スイッチを押し、 ふる湯量を調節する



- 100～300リットルまでは20リットルずつ、それ以降は350、400、450、500リットルまで調節できます。  
押し続けると連続して変わります。
- 初期設定は180リットルです。
- お使いのふる給湯器によっては100～500リットルまで10リットルずつ調節できる機器や990リットルに調節できる機器もあります。  
お使いのふる給湯器の取扱説明書をご覧ください。

### 4 メニュー/確定スイッチを押す

- 設定を記憶します。
- メニュー/確定スイッチを押さずに、そのまま約30秒経過すると、そのときの設定内容で自動的に設定が完了します。



#### ふる湯量点減



※ふる湯量の単位は点減している数字×10リットルになります。

#### ふる温度に戻る



# 保温時間を変更するには

◆台所リモコン・浴室リモコンどちらでも操作できます。  
ここでは浴室リモコンでご説明します。

## ■台所リモコン

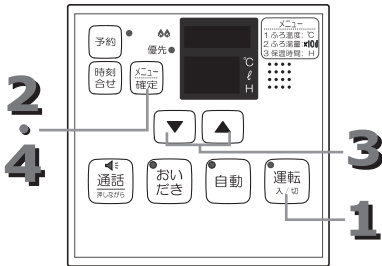

## ■浴室リモコン

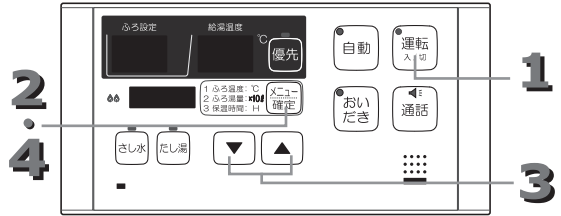

◎運転スイッチの「入」「切」に関係なく設定することができます。ここでは運転「入」時でご説明します。

## 1 運転スイッチを押し、運転ランプの点灯を確認する



## 2 メニュー/確定スイッチを押す

メニュー番号「3」を選択する

おふろの保温時間を変更できます。



現在の保温時間点滅



メニュー番号

- メニュー/確定スイッチを押すごとに、  
「1、ふろ温度」→「2、ふろ湯量」→  
「3、保温時間」→「最初の表示画面」と  
切り替わります。

### 3 選択スイッチを押し、保温時間を設定する

おふろの保温時間を変更しました。

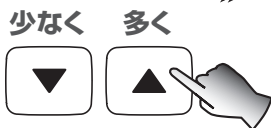

- 0時間～9時間まで選択できます。押し続けると連続して変わります。
- 初期設定は4時間です。

### 4 メニュー/確定スイッチを押す

- 設定を記憶します。
- メニュー/確定スイッチを押さずに、そのまま約30秒経過すると、そのときの設定内容で自動的に設定が完了します。



#### 保温時間点滅



#### ふろ温度に戻る



# お風呂をあつくるには

◆台所リモコン・浴室リモコンどちらでも操作できます。  
ここでは浴室リモコンでご説明します。

自動保温中、設定温度より一時的にもう少しあつくしたいときに、スイッチ1つでおいできます。（設定温度プラス1～3℃まで）

## ■台所リモコン

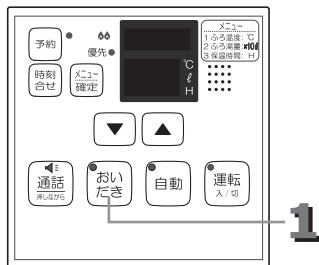

## ■浴室リモコン

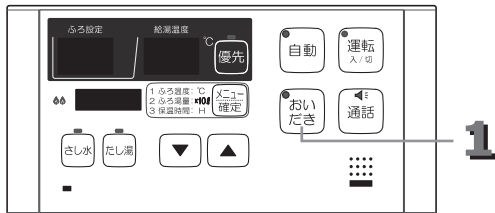

## 運転前の準備

浴槽のバスアダプターの上端より5cm以上お湯が入っていることを確認する

- 5cm未満の場合、空だきのおそれがあります。

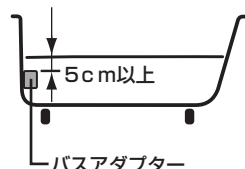

保温運転中であることを確認する

- 自動スイッチのランプが点灯していることを確認してください。  
保温中以外は沸かし直し（31ページ参照）を行います。



おいだき温度確定後  
（おいだき温度点灯中）に、  
おいだきをやめたいときは、  
「おいだきスイッチ」を押して  
ランプを消灯してください。

消灯



## 知っておいてね

- 台所リモコンのおいだきスイッチを押した場合は、すぐにはおいだきを開始しません。機器からポンプが動く音は聞こえますが異常ではありません。しばらくするとおいだきを開始します。
- 給湯栓から浴槽にお湯をためてからおいだきした場合、おいだきを開始するまでに時間がかかりますが、異常ではありません。

# 1 おいだしスイッチを押す

- おいだしスイッチを押すとおいだし温度（設定温度+1℃）が点滅し、設定温度より1℃高い温度までおいだします。

- おいだし温度点滅中においだしスイッチを押すごとに、「設定温度+2℃」→「設定温度+3℃」→「おいだし 切」と調節できます。

※ふろ温度の最高温度（48℃）より高い温度にはおいだきできません。

- おいだきが完了すると自動的に止まります。
- おいだき完了後、通常の自動運転に戻ります。



台所リモコンで操作した場合のみ音声や音でお知らせします。  
※浴室リモコンで操作した場合はお知らせしません。

【MC-128V/FC-128V】  
【MC-128D/FC-128D】

【MC-128/FC-128】

♪♪♪♪  
おふろが沸きました。

\\ ピー×5回 //

※下記のような器具名のふろ給湯器をお使いのお客様は、どちらのリモコンで操作してもお知らせしません。

器具名例) FH-204AWD

└ 3桁の数字の末尾が「4」のふろ給湯器

## おいだし温度点滅



## 点火確認ランプ点灯



## おいだし完了後

### 設定温度に戻る



## 点火確認ランプ消灯

# お風呂をぬるくするには

◆浴室リモコンで行います。

入浴時お湯の温度をもう少しぬるくしたいときに適量の水をたして湯温を下げる機能です。

## ■浴室リモコン

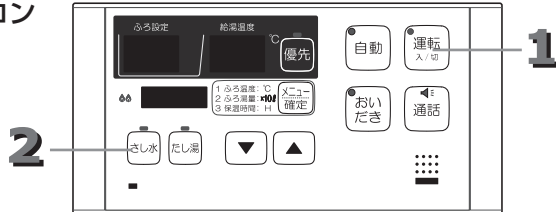

## 1 運転スイッチを押し、運転ランプの点灯を確認する



## 2 さし水スイッチを押す

- ふろ温度より約1℃下がる程度の水（約10リットル）が入ります。



## 知っておいてね

- さし水スイッチを押すと、配管内に新しい水が流れ込み、ふろ配管内の残り湯を押し出すため、配管クリーン（配管洗浄）機能と同様の効果があります。（50ページ参照）
- さし水中に台所やシャワーなどでお湯を使用すると水が出ます。

さし水中に、さし水をやめたいときは、「さし水スイッチ」を押してランプを消灯してください。



# お風呂にお湯をたすには

◆浴室リモコンで行います。

お湯の量を増やしたいときに適量のお湯をたす機能です。

## ■浴室リモコン

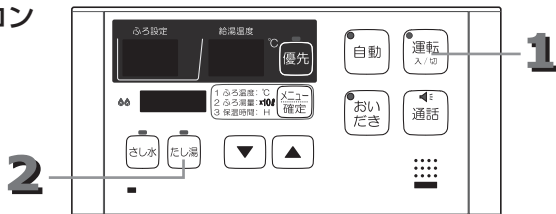

- 1** 運転スイッチを押し、  
運転ランプの点灯を  
確認する



- 2** たし湯スイッチを押す

- たし湯スイッチを押すと  
たし湯量が点滅し、  
ふろ設定温度のお湯を  
20リットルたし湯します。



たし湯量点滅 ふろ温度表示



点火確認ランプ点灯

- たし湯量が点滅中にたし湯スイッチを押すごとに  
「20リットル」→「40リットル」→「60リットル」  
→「たし湯切」とたし湯量を調節できます。
- たし湯が完了すると自動的に止まります。  
※たし湯を行ってもふろ湯量の設定は変わりません。

たし湯中に、たし湯を  
やめたいときは、  
「たし湯スイッチ」を  
押してランプを消灯  
してください。



〔たし湯中〕



〔たし湯完了後〕



点火確認ランプ消灯

## 知っておいてね

- たし湯スイッチを押すと、配管内に新しいお湯が流れ込み、ふろ配管内の残り湯を押し出すため、配管クリーン（配管洗浄）機能と同様の効果があります。（50ページ参照）
- たし湯中に台所やシャワーなどでお湯を使用すると、ふろ温度のお湯が出ます。

# 残り湯を沸かし直すには

◆台所リモコン・浴室リモコンどちらでも操作できます。  
ここでは浴室リモコンでご説明します。

残り湯を沸かし直したいときや、沸かし直し直後もう少しあつくしたいときはおいだき機能を使って沸かし上げます。

## ■台所リモコン

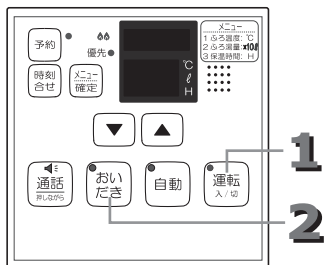

## ■浴室リモコン

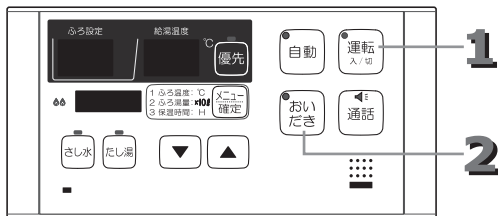

## 運転前の準備

浴槽のバスアダプターの上端より5cm以上お湯が入っていることを確認する

●5cm未満の場合、空だきのおそれがあります。

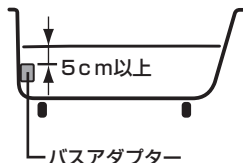

**1** 運転スイッチを押し、  
運転ランプの点灯を  
確認する

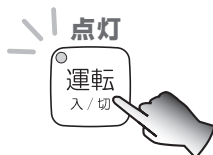

**2** おいだきスイッチを押し

●おいだきスイッチを押すと  
おいだき温度（設定温度）  
が点滅し、設定温度まで  
おいだきます。



●おいだき温度点滅中においだきスイッチを押すごとに、「設定温度+1°C」→「設定温度+2°C」→「設定温度+3°C」→「おいだき 切」と調節できます。

※沸る温度の最高温度（48°C）より高い温度にはおいだきできません。

おいだき温度点滅



点灯確認ランプ点灯





- おいだきが完了すると自動的に止まります。
- おいだき完了後、もとの設定温度に戻ります。

台所リモコンで操作した場合のみ音声や音でお知らせします。  
※浴室リモコンで操作した場合はお知らせしません。

【MC-128V/FC-128V】  
【MC-128D/FC-128D】

【MC-128/FC-128】



お風呂が沸きました。

\\ピー×5回\\

※下記のような器具名のふる給湯器をお使いのお客様は、  
どちらのリモコンで操作してもお知らせしません。

器具名例) FH-204AWD

└ 3桁の数字の末尾が「4」のふる給湯器

## おいだき完了後

### 設定温度に戻る



└ 点火確認ランプ消灯

おいだき温度確定後（おいだき温度点灯中）に、  
沸かし直しをやめたいときは、「おいだき  
スイッチ」を押してランプを消灯してください。



# 残り湯を沸かし直すには (つづき)

## 残り湯を沸かし直すときの注意

### ① 残り湯が十分にあるとき (設定湯量付近まで残り湯があるとき)



おい  
だき

おいだきスイッチをお使いください。  
(31ページ参照)



おすすめ!

自動

自動スイッチを押すと湯量が増え、  
お湯があふれることがあります。



使用しないで!

### ② 残り湯がバスアダプターを隠しているとき

#### <フルオートタイプの場合>



自動

自動スイッチをお使いください。  
(17ページ参照)

※残り湯が浴槽のバスアダプターの  
上端より5cm以上あることを確認  
してください。5cmに満たないと  
残り湯を検知できず、残り湯の分  
だけ水位が高くなるため、浴槽から  
お湯があふれることがあります。



注意して  
使用して

#### <オートタイプの場合>

おい  
だき

おいだきスイッチを押しておいだき  
し、足りない湯量はたし湯スイッチ  
を押してたし湯してください。

たし湯

(おいだき：31ページ参照、  
たし湯：30ページ参照)



おすすめ!

自動

自動スイッチを押すと水位が多少  
ばらつきます。

※お湯があふれそうになったり、  
少なかったりします。

※特に残り湯の温度がふる温度に  
近いときは、設定した湯量に  
なりません。



おすすめしません

### ③ 残り湯がバスアダプターの下にあるとき



自動スイッチをお使いください。  
(17ページ参照)

※残り湯がないと検知し、自動運転を行います。

残り湯の分だけ水位が高くなるため、お湯があふれることがあります。



**注意して  
使用して**

## 知っておいてね

- 残り湯が浴槽のバスアダプターの上端より5cm以上に満たない場合に自動運転を行うと、残り湯を検出できず、残り湯に設定湯量をたすこととなります。この場合、残り湯の分だけ設定湯量より湯量が増えるため、浴槽からお湯があふれることがあります。
- 自動運転での沸かし直しの場合は、設定湯量に対して多少の増減があります。
- 自動運転での沸かし直しの場合は、残り湯が設定湯量近くある場合でも、残り湯を検出するためのたし湯を行います。

# 予約時刻を設定するには

- ◆台所リモコンで設定します。
- ◆浴室リモコンのみお求めの場合は予約運転が行えません。

## ■台所リモコン

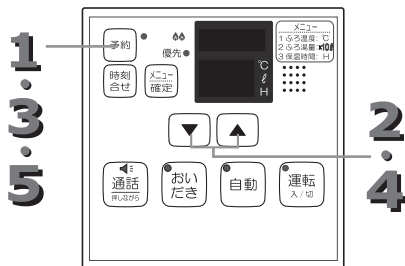

◎運転スイッチの「入」「切」に関係なく設定することができます。ここでは運転「切」時でご説明します。

### 1 予約スイッチを長押しする (2秒以上)

- ピッと音になるまで2秒以上長押ししてください。予約ランプが点滅し、時刻表示の「時」が点滅します。

予約時刻を変更できます。



予約ランプが点滅



時刻表示の「時」が点滅表示

### 2 選択スイッチを押し、「時」を設定する

- 押し続けると連続して変わります。
- 「時」は24時間表示です。

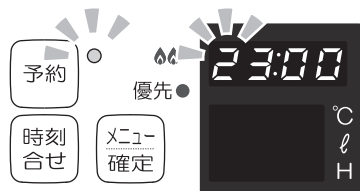
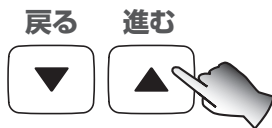

### 3 予約スイッチを押す

- 「時」の設定が完了し、「分」の設定に切り替わります。



「分」が点滅表示

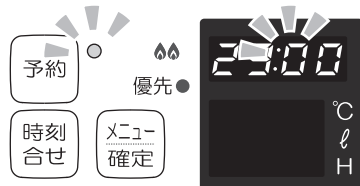

## 4 選択スイッチを押し、「分」を設定する

- 押し続けると連続して変わります。

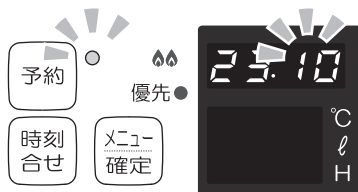

## 5 予約スイッチを押す

- 予約時刻を設定しました。
- 設定を記憶します。

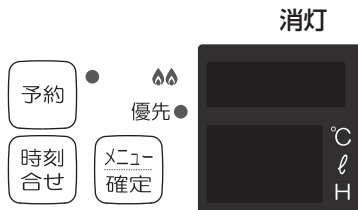
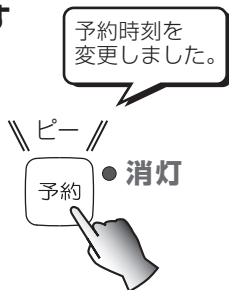

※予約スイッチを押さずに、そのまま約3分経過すると、そのときの設定内容で自動的に設定が完了します。

# 予約運転でお風呂を入れるには

- ◆台所リモコンで設定します。
- ◆浴室リモコンのみお求めの場合は予約運転が行えません。

設定された予約時刻までに、お湯はりを完了します。

## ■台所リモコン

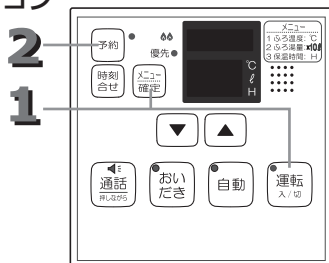

## !! 重要

予約運転を行う前に現在時刻と予約時刻を設定する

※現在時刻と予約時刻の設定をしていないと予約運転をセットすることができません。

(「現在時刻を設定するには」9ページ参照)  
(「予約時刻を設定するには」35ページ参照)

## 運転前の準備

1. 浴槽の排水栓を閉める
2. 浴槽のバスアダプターにフィルターが正しくついていることを確認する
3. 浴槽のふたをする

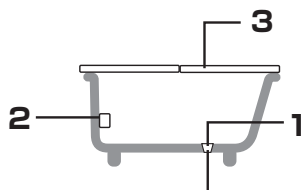

排水栓の閉め忘れに注意してください。

## 知っておいてね

- 現在時刻から予約時刻までが30分以内で運転の予約をした場合には、すぐにお湯はりを開始しますが、お湯はり完了が予約時刻より遅くなることがあります。また、運転の予約が予約時刻を過ぎていると、翌日の予約となりますのでご注意ください。
- 冬期、水温が低いときや、お湯はり中に他で給湯使用している場合などは、予約時刻までに完了しないことがあります。
- ふろ温度を低くしているときや、夏期など水温が高い場合、はじめに設定水位まで水を注水し、おいだきをして設定温度にすることがあります。その場合、予約時刻までに完了しないことがあります。
- 浴槽に残り湯があるときに予約運転を行うと、予約時刻までに完了しないことがあります。

# 1

## ふろ温度・ふろ湯量・保温時間・ 現在時刻を確認する

運転ランプの点灯を  
確認する



- 運転ランプが点灯していない場合は、運転スイッチを押し、運転を「入」にしてください。

現在時刻の設定をしていないと予約  
運転をセットすることができません。

- 現在時刻の設定は9ページを参照してください。

メニュー/確定スイッチを  
押す



- メニュー/確定スイッチを押すごとに、「1、ふろ温度」→「2、ふろ湯量」→「3、保温時間」→「最初の表示画面」と切り替わります。
- ふろ温度の調節は21ページを参照してください。
- ふろ湯量の調節は23ページを参照してください。
- 保温時間の変更は25ページを参照してください。

現在時刻

現在時刻表示



1  
ふろ温度



ふろ温度点滅

2  
ふろ湯量



ふろ湯量点滅

3  
保温時間



保温時間点滅

# 予約運転でおふろを入れるには (つづき)

## ■台所リモコン

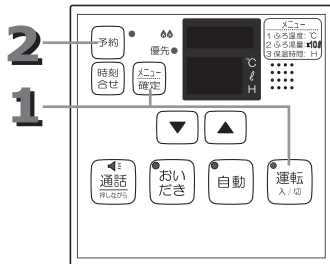

## 2

### 予約スイッチを押す

- 数秒間予約時刻を表示した後、現在時刻を表示します。
- 運転スイッチの「入」「切」に関係なく予約運転をセットすることができます。

予約を設定しました。

点灯



※予約時刻の設定をしていないと予約運転をセットすることができません。  
(「予約時刻を設定するには」35ページ参照)

- お湯はりが完了し、予約した時刻になると、音声や音でお知らせします。

消灯

点灯



【MC-128V/FC-128V】  
【MC-128D/FC-128D】

【MC-128/FC-128】

おふろが沸きました。

〓ピー×5回〓

- その後、通常の自動運転を行います。

予約時刻表示



予約ランプ点灯

現在時刻表示



予約時刻表示



予約ランプ消灯

予約待機中に予約運転をやめたいときは、「予約スイッチ」を押してランプを消灯してください。

消灯



予約運転開始後(自動スイッチのランプが点灯した後)に予約運転をやめたいときは、「自動スイッチ」を押してランプを消灯してください。

消灯





◆台所リモコン・浴室リモコンどちらでも操作できます。

リモコンの呼び出し音を鳴らして人を呼び出せます。

※呼び出し機能ですので、通話することはできません。

## ■台所リモコン

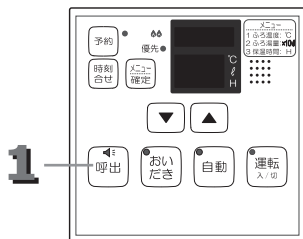

## ■浴室リモコン

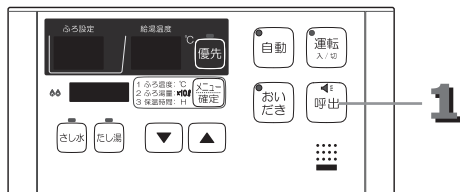

◎運転スイッチの「入」「切」に関係なく使用することができます。ここでは運転「切」時でご説明します。

# 1

## 呼出スイッチを押す

- 全てのリモコンで呼び出し音が鳴ります。一度押すと、約4秒間鳴ります。

【MC-128V/FC-128V】



【MC-128/FC-128】

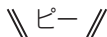

# おふろと台所で通話するには MC-128D/FC-128Dのみ

◆台所リモコン・浴室リモコンどちらでも操作できます。  
ここでは台所リモコンでご説明します。

## ■台所リモコン

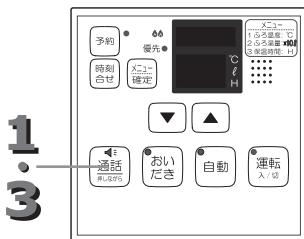

## ■浴室リモコン

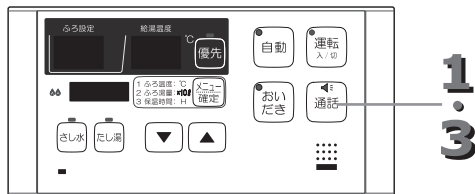

◎運転スイッチの「入」「切」に関係なく使用することができます。ここでは運転「切」時でご説明します。

## 1

### 通話スイッチを押す

- 相手側のリモコンで呼び出しメロディが鳴り、相手を呼び出します。
- 呼び出しメロディが鳴り終わると台所リモコンで浴室の音が聞こえる状態になります。



## 2

### 通話する

- 台所リモコン側からは通話スイッチを押しながら通話します。(通話ランプ：点滅)
- 通話スイッチを押している間は浴室内の音は聞こえません。
- 浴室リモコン側からはハンズフリー（通話スイッチを押さない）で通話できます。(通話ランプ：点灯)

言葉が途切れたり、声小さい場合は、リモコンに近づいて通話してください。

## 3

### 通話スイッチを押す

- 通話を終了します。
- 相手側のリモコンも連動します。
- 通話スイッチを「入」にしてから1時間で自動的に「切」になります。



## 知っておいてね

- 通話中にリモコンのスイッチを押したり、点火確認ランプが点灯したとき、音声が届くことがあります。異常ではありません。
- 増設したリモコン (MC-128/MC-128V) は、他のリモコンからの通話スイッチには反応しません。ただし、増設したリモコン (MC-128/MC-128V) から呼び出しスイッチを押すと、全てのリモコンで呼び出し音が鳴ります。

## 通話の音量を調節するには

運転「切」時のみ  
設定できます

通話中に選択スイッチを  
押し、音量調節する

小さく 大きく



- 音量は「1（小）」「2（標準）」「3（大）」に調節できます。
- 初期設定は「2」です。

- スイッチを押すごとに、1→2→3、  
 スイッチを押すごとに、3→2→1  
と音量が切り替わります。

## 知っておいてね

- 操作はそれぞれのリモコンで行ってください。両方同時には変わりません。
- 停電したり、ふる給湯器の電源プラグが抜けた後は、初期設定に戻ります。

## 安心モニター

通話スイッチを「入」にしておくと、音で浴室の様子がわかり、  
万一の場合を早く察知することができます。

また、プライバシー保護のため、モニター機能作動中は通話ランプが  
点灯するようになっています。



# 音声ガイドの音量を調節するには

◆台所リモコン・浴室リモコンどちらでも操作できます。  
ここでは台所リモコンでご説明します。

## ■台所リモコン

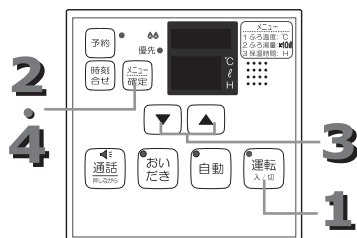

## ■浴室リモコン

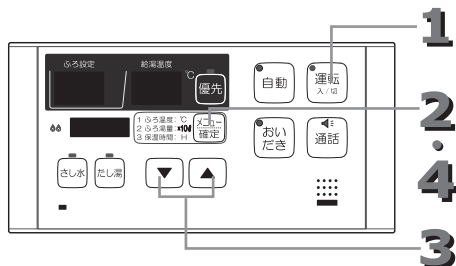

## 1 運転ランプの消灯を確認する

- 運転ランプが消灯していない場合は、運転スイッチを押し、運転を「切」にしてください。

消灯



## 2 メニュー/確定スイッチを押す

メニュー番号「4」を  
選択する



- メニュー/確定スイッチを押すごとに、  
「1、ふる温度」→「2、ふる湯量」→  
「3、保温時間」→「4、音声ガイド音量」→  
「5、操作確認音量」→「6、配管クリーン  
(配管洗浄)」→「切」と切り替わります。

メニュー番号



現在の音量が点滅

※メニュー番号1～2は運転「入」時のみ  
変更可能な項目のため、表示画面に設定  
内容は表示されません。

## 知っておいてね

- 操作はそれぞれのリモコンで行ってください。両方同時には変わりません。
- 停電したり、ふる給湯器の電源プラグが抜けた後は、初期設定に戻ります。

### 3 選択スイッチを押し、音量を設定する



- 音量は「0（消音）」「1（小）」「2（標準）」「3（大）」に調節できます。
- 初期設定は「2」です。

音量「0」にした場合

音声を消します。

音量「1～3」にした場合

音声は〇〇です。

- ▲ スイッチを押すごとに、0→1→2→3、
- ▼ スイッチを押すごとに、3→2→1→0  
と音量が切り替わります。



### 4 メニュー/確定スイッチを押す

- 設定が完了します。
- メニュー/確定スイッチを押さずに、そのまま約30秒経過すると、自動的に設定が完了します。



消灯



# 操作確認音・お知らせ音の音量を調節するには

◆台所リモコン・浴室リモコンそれぞれで設定します。  
ここでは台所リモコンでご説明します。

操作確認音、お知らせメロディ・ブザー、呼び出しメロディ・ブザーの音量を調節します。

## ■台所リモコン

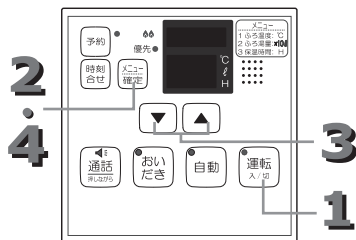

## ■浴室リモコン

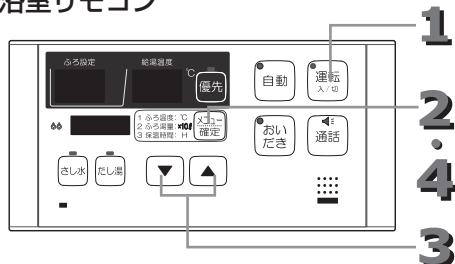

### 1 運転ランプの消灯を確認する

- 運転ランプが消灯していない場合は、運転スイッチを押し、運転を「切」にしてください。

消灯



### 2 メニュー/確定スイッチを押す

メニュー番号「5」を選択する



- メニュー/確定スイッチを押すごとに、  
「1、ふる温度」→「2、ふる湯量」→  
「3、保温時間」→「4、音声ガイド音量」→  
「5、操作確認音量」→「6、配管クリーン  
(配管洗浄)」→「切」と切り替わります。

メニュー番号



現在の音量が点滅

※メニュー番号1～2は運転「入」時のみ  
変更可能な項目のため、表示画面に設定  
内容は表示されません。

※メニュー番号4はMC-128/FC-128  
では設定がないため、表示画面に設定  
内容は表示されません。

## 知っておいてね

- 操作はそれぞれのリモコンで行ってください。両方同時には変わりません。
- 停電したり、ふる給湯器の電源プラグが抜けた後は、初期設定に戻ります。

## 《調節できる音の種類》

- 操作確認音…スイッチを押したときに鳴る音
- お知らせメロディ・ブザー…お風呂が沸いたときなどのお知らせ音
- 呼び出しメロディ・ブザー…呼び出しや通話のときの呼び出し音

### ■MC-128V/FC-128V/MC-128D/FC-128Dの場合

音量表示	操作確認音 お知らせメロディ	呼び出し メロディ
0	消音	小
1	小	小
2	標準	標準
3	大	大

### ■MC-128/FC-128の場合

音量表示	操作確認音 お知らせブザー	呼び出し ブザー
0	消音	小
1	小	小
2	大	大

※音量表示を「0」にしても、呼び出しメロディ・ブザーは「小」のままで「消音」にはなりません。

## 3 選択スイッチを押し、音量を設定する



### MC-128V/FC-128V/MC-128D/FC-128Dの場合

- 音量は、0～3段階に調節できます。
- 初期設定は「2」です。
- ▲ スイッチを押すごとに、0→1→2→3、  
▼ スイッチを押すごとに、3→2→1→0と  
音量が切り替わります。

### MC-128/FC-128の場合

- 音量は、0～2段階に調節できます。
- 初期設定は「2」です。
- ▲ スイッチを押すごとに、0→1→2、  
▼ スイッチを押すごとに、2→1→0と  
音量が切り替わります。

音量「0」にした場合      音量「1～3」にした場合

音を消します。

音量は〇〇です。

## 4 メニュー/確定スイッチを押す

- 設定が完了します。
- メニュー/確定スイッチを  
押さずに、そのまま約30秒  
経過すると、自動的に設定が  
完了します。



消灯



# 省電力モードについて

◆台所リモコン・浴室リモコンそれぞれで設定できます。  
ここでは台所リモコンでご説明します。

省電力モードとは、運転スイッチを押し、運転を「入」の状態です約10分間リモコンの操作を行わないと、自動的にリモコンの表示画面が消える設定のことです。（※スイッチのランプは消えません。）  
現在時刻を常時点灯させるには省電力モードを解除してください。

## ■台所リモコン

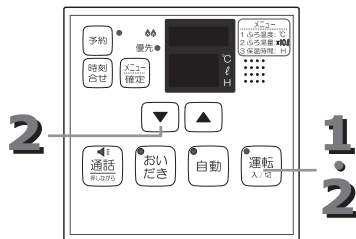

## ■浴室リモコン

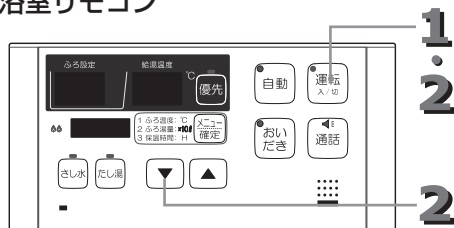

◎初期設定は省電力モードに設定されています。

## 1 運転ランプの消灯を確認する

- 運転ランプが消灯していない場合は、運転スイッチを押し、運転を「切」にしてください。

消灯



## 2 選択スイッチの▼を押しながら運転スイッチを押す



- 省電力モードを設定、または解除します。

省電力モードに設定されると

省電力モードに変更しました。

省電力モードが解除されると

省電力モードを解除しました。

現在時刻を表示



- ※現在時刻を設定していないと表示されません。
- ※省電力モードを解除すると運転の「入」「切」に関係なく現在時刻を常時点灯します。





※省電力モードを設定中に表示画面が消灯した状態でリモコンのスイッチを押しても、機器は動きません。スイッチを押すと表示画面が点灯し、もう一度スイッチを押すと機器が動きます。

## 知っておいてね

- 操作はそれぞれのリモコンで行ってください。両方同時には変わりません。
- 停電したり、ふろ給湯器の電源プラグが抜けた後は、省電力モードに戻ります。
- 下記の場合、省電力モードは機能しません。
  - ◎運転スイッチ以外の操作をしている場合
  - ◎予約運転が設定されている場合
  - ◎通話スイッチが「入」の場合
  - ◎給湯温度が60℃に設定されている場合
  - ◎燃烧している場合（点火確認ランプ 点灯中）
  - ◎保温中の場合

# チャイルドロックを設定するには

◆台所リモコン・浴室リモコンそれぞれで設定できます。  
ここでは台所リモコンでご説明します。

小さなお子さまのいたずらによる事故を防止するため、ロック機能がついています。

## ■台所リモコン

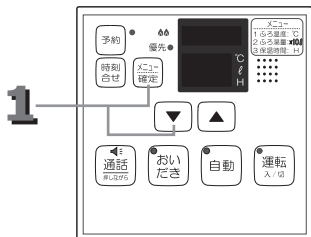

## ■浴室リモコン

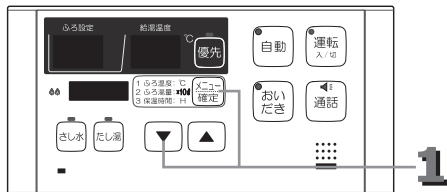

◎運転スイッチの「入」「切」に関係なく設定することができます。ここでは運転「切」時でご説明します。

## 1 メニュー/確定スイッチを押しながら 選択スイッチ ▼ を押す



- チャイルドロックを設定または、解除します。
- 初期設定はチャイルドロックが解除された状態です。

チャイルドロックが設定されると      チャイルドロックが解除されると

チャイルドロック  
を設定しました。

チャイルドロック  
を解除しました。

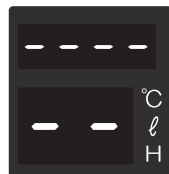

※チャイルドロック設定中に  
操作できないスイッチを押すと  
上記の表示が出ます。

## 知っておいてね

- 操作はそれぞれのリモコンで行ってください。両方同時には変わりません。
- 停電したり、ふろ給湯器の電源プラグが抜けた後は、チャイルドロックが解除された状態になります。
- チャイルドロックを設定している場合でも下記の操作は行うことができます。それ以外の操作をしようとすると表示画面に「—」が表示されます。
  - ◎運転スイッチの「切」
  - ◎通話機能の操作 (MC-128D/FC-128D)  
呼び出し機能の操作 (MC-128/FC-128/MC-128V/FC-128V)
  - ◎自動運転、おいだき、沸かし直し、たし湯、さし水の停止操作、ふろ予約の停止操作

# 配管クリーン（配管洗浄）機能について

配管クリーン機能とは、ふる配管内に新しいお湯、または水を流し込み、ふる配管内の残り湯を押し出す機能です。

設定すると、自動運転、または予約運転でお湯はりをした場合、配管クリーン機能が作動します。（配管内の雑菌などを除去する機能ではありません。）

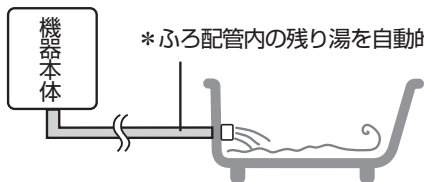

\* 初期設定はオフです。  
お好みにより設定してください。

## 配管クリーン機能が行われるとき

### フルオートタイプ

自動運転が完了した後、（自動スイッチが消灯したとき）浴槽内の排水栓を抜き、湯量がバスアダプター付近になったとき。

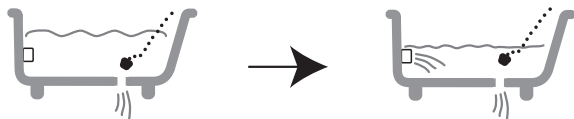

※自動運転が完了した後、24時間を超えてから浴槽内の湯を抜いても配管クリーン機能は行われません。

※台所などの給湯栓でお湯（水）を使用していると配管クリーン機能は行われません。

### オートタイプ

自動運転が完了したとき。（自動スイッチが消灯したとき）

自動運転が完了すると、浴槽にお湯が残った状態でも配管クリーン機能が行われます。

自動スイッチ消灯



※自動運転の保温時間が0時間に設定してあると配管クリーン機能は行われません。

# 配管クリーン（配管洗浄）機能について（つづき）

◆台所リモコン・浴室リモコンどちらでも操作できます。  
ここでは台所リモコンでご説明します。

## ■台所リモコン

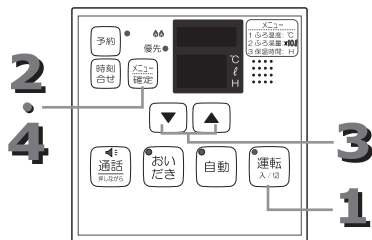

## ■浴室リモコン

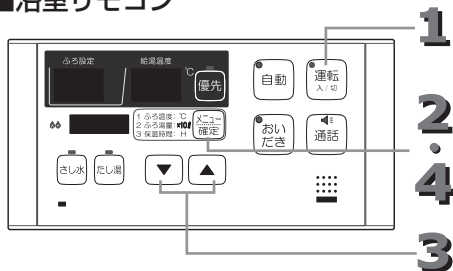

### 1 運転ランプの消灯を確認する

- 運転ランプが消灯していない場合は、運転スイッチを押し、運転を「切」にしてください。

消灯



### 2 メニュー/確定スイッチを押す

メニュー番号「6」を選択する



- メニュー/確定スイッチを押すごとに、  
「1、ふる温度」→「2、ふる湯量」→  
「3、保温時間」→「4、音声ガイド音量」→  
「5、操作確認音量」→「6、配管クリーン  
（配管洗浄）」→「切」と切り替わります。

メニュー番号



現在の設定が点滅

- - (オフ)：配管クリーン機能が設定されていない状態
- ON (オン)：配管クリーン機能が設定された状態

※メニュー番号1～2は運転「入」時のみ変更可能な項目のため、表示画面に設定内容は表示されません。

※メニュー番号4はMC-128/FC-128では設定がないため、表示画面に設定内容は表示されません。

### 3 選択スイッチを押し、設定する

- 設定する場合  
→ ▲ スイッチを押す



- 解除する場合  
→ ▼ スイッチを押す



【設定】  
オン表示が点滅

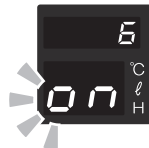

【解除】  
オフ表示が点滅

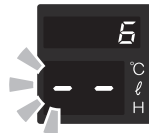

## 4 メニュー/確定スイッチを押す

- 配管クリーン機能を設定、または解除します。



- メニュー/確定スイッチを押さずに、そのまま約30秒経過すると、そのときの設定内容で自動的に設定が完了します。

消灯



## 知っておいてね

- 配管クリーン機能を行った後に沸かし直し（おいだき）機能を使用しないでください。  
→配管クリーン機能で新しいお湯に入れ替えたふろ配管内に再度、浴槽のお湯が流れ込んでしまいます。  
(オートタイプのみ)

①配管クリーン後



新しいお湯

②おいだき開始

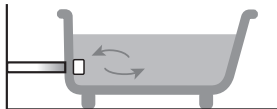

③おいだき後



浴槽内と同じお湯

→沸かし直し（おいだき）をした場合、たし湯機能、またはさし水機能を使用してください。ふろ配管内に新しいお湯（水）が流れ込み、ふろ配管内が配管クリーン後の状態に戻ります。（29、30ページ参照）

- 配管クリーン機能はリモコンの運転「入」の場合、ふろ温度のお湯を約7リットル配管内に流し込みます。リモコンが運転「切」の場合は、水を約7リットル配管内に流し込みます。

# 機器移設・浴槽買い替え時の再設定

◆台所リモコン・浴室リモコンどちらでも操作できます。  
ここでは浴室リモコンで説明します。

増改築などで浴槽を買い替えた場合や、機器の設置場所を移動した場合は、新しい設置状態を機器に記憶させる必要があります。

設定した湯量にならない原因となりますので、再設定してください。

## ■台所リモコン

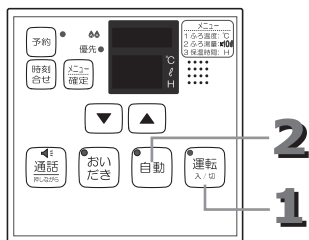

## ■浴室リモコン

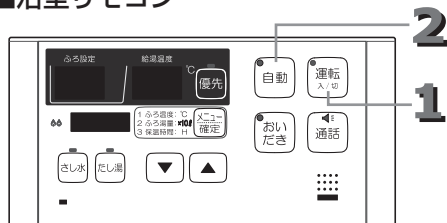

## 運転前の準備

1. 浴槽の残り湯をすべて排出する
2. 浴槽の排水栓を閉める
3. 浴槽のバスアダプターにフィルターが正しくついていることを確認する

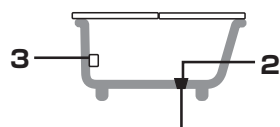
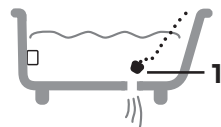

排水栓の閉め忘れに注意してください。

- 1 運転スイッチを押し、運転ランプの点灯を確認する



※下記のような器具名のふろ給湯器をお使いのお客様は、ここでご紹介する再設定機能をご利用いただけません。ふろ湯量の設定を変更して、自動運転動作をすることで新しい設置状態を機器に記憶することができます。

(ふろ湯量の設定：23ページ参照・自動運転動作：17ページ参照)

器具名例) FH-204AWD

└ 3桁の数字の末尾が「4」のふろ給湯器

## 2 自動スイッチを長押しする (5秒以上)

- 5秒以上長押ししないと通常の自動運転になります。ピッと音がするまで5秒以上しっかり押ししてください。  
(操作確認音を消音に設定していると音が鳴りませんので、5秒後の報知音が鳴りません。音量のある状態で設定してください。)

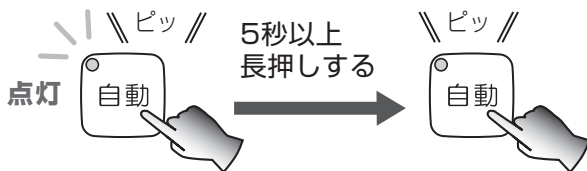

- 自動運転と同じ動きを開始します。  
お湯はり後、保温を開始します。  
(17ページ参照)

<フルオートタイプの場合>

通常のお湯はりより時間がかかりますが、異常ではありません。

<オートタイプの場合>

保温を開始した際に約5リットルの水が浴槽に流れ込むことがあります、機器が新しい設置状態を記憶するための動作ですので異常ではありません。

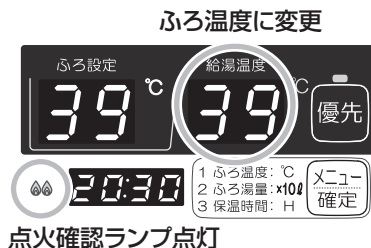

# 点検とお手入れ

- 日常の点検・お手入れは必ず行ってください。
- 故障、または破損したと思われる場合は使用を中止し、お買い上げの販売店かパロマまで点検・修理を依頼してください。
- お手入れの際には必ずふろ給湯器の電源プラグを抜き、ガス栓を閉め、機器が冷えてから行ってください。  
ふろ給湯器の電源プラグを抜くと通話の音量設定・音声ガイドの音量設定・操作確認音/お知らせ音の音量設定・省電力モードが初期化され、チャイルドロックが解除されます。  
また、現在時刻はふろ給湯器の電源プラグが抜けていた間の時刻が遅れます。  
再度設定してください。
- お手入れの際、指先などのけがには十分注意してください。

## 点検のポイント（ご使用のたびに）

- 運転中に異常音は聞こえますか？
- 外観に変色などの異常はありませんか？

## お手入れのしかた（月に1回程度）

水気をかたくしぼったやわらかい布に台所用中性洗剤を含ませて汚れを落とし、乾いた布で水気を十分ふき取る

## おねがい

- シンナー、ベンジンや酸性・アルカリ性洗剤は使わないでください。機器損傷の原因になります。印刷・塗装面には、みがき粉・たわしなど固いものは使わないでください。表面を傷つけます。
- 浴室リモコンは防水タイプですが故意に水をかけないでください。台所リモコンは防水タイプではありません。
- リモコンは子供がいたずらしないように注意してください。



# 故障かな？と思ったら

故障かな？と思ったら、リモコンの表示部にエラーコードが表示されていないか確認します。

## ■台所リモコン



## ■浴室リモコン

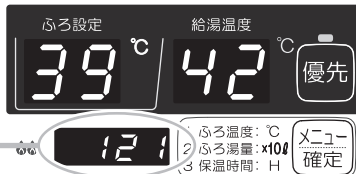

エラーコード

※エラーコードはお使いのふる給湯器によって異なります。  
エラーコードの詳細はふる給湯器の取扱説明書をご参照ください。

## エラーコードが表示されたら

### 1 下記の操作を行ってください。

①お湯を使用している場合は、給湯栓を閉めてください。



②ガス栓と給水元栓が十分に開けてあるか確認してください。



③リモコンの運転スイッチを押し、運転を「切」にしてください。1分ほど待ってから再び運転スイッチを押し、運転を「入」にしてください。

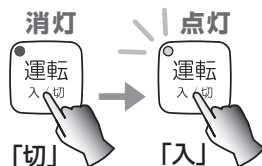

④給湯栓を再び開けてください。



### 2 それでもなおエラーコードが表示される場合、

- お使いのふる給湯器の取扱説明書に記載されたエラーコードが表示される場合は、給湯栓を閉め、リモコンの運転スイッチを押し、運転を「切」にする。取扱説明書に記載された処置をした後、再使用する。それでもエラーコードが表示される場合は、**3**へ。
- お使いのふる給湯器の取扱説明書に記載されたエラーコード以外が表示される場合は、**3**へ。

### 3 給湯栓を閉め、リモコンの運転スイッチを押し、運転を「切」にし、ガス栓、給水元栓を閉めた後、お買い上げの販売店かパロマまで点検・修理を依頼する。このとき作業を円滑に行うため、エラーコードの表示をお知らせください。

# 故障かな？と思ったら（つづき）

下記のような現象が生じた場合は、症状に応じた処置を行ってください。  
また処置をしてもなお異常があるときやご不明な点は、お買い上げの販売店かパロマまでご連絡ください。

現象	原因と処置
スイッチが点灯しない	<ul style="list-style-type: none"><li>●停電していませんか？</li><li>●ふろ給湯器の電源プラグが抜けていませんか？</li></ul>
スイッチを押すとリモコンの表示画面に「—」が表示される	<ul style="list-style-type: none"><li>●チャイルドロックが設定されていませんか。（49ページ参照）</li></ul>
リモコンの画面がいつの間にか消灯している	<ul style="list-style-type: none"><li>●省電力モードに設定していると、約10分間リモコンの操作をしないと表示画面が消灯します。（47ページ参照）再使用したり、いずれかのスイッチを押すと表示画面が点灯します。</li></ul>
スイッチを押しても動作をしない	<ul style="list-style-type: none"><li>●省電力モードが働いているとき（表示画面が消灯しているとき）にいずれかのスイッチを押すと、いったん消灯画面から点灯画面に戻り、もう一度押すとそのスイッチの動作をします。</li><li>●一方のリモコンで設定を変更している間は、もう一方のリモコンでは操作できない場合があります。</li></ul>

## 凍結を防ぐには

- ふろ給湯器の凍結を防ぐために、外気温が下がると凍結予防ヒータが自動的に機器内を保温し、また、ポンプで浴槽の水を循環させて凍結を予防します。（詳しくはふろ給湯器の取扱説明書をご覧ください。）

### !! 注意

※水抜きの際に操作するスイッチは、ふろ給湯器の取扱説明書に記載してあるスイッチと異なる場合があります。  
ふろ給湯器の取扱説明書で『「湯量スイッチ」を5秒間押し』とご説明している場合は、FC-128/FC-128V/FC-128Dリモコンでは「さし水スイッチ」と「たし湯スイッチ」を同時に5秒間押してください。

# 保管とアフターサービス

- 保管（長期間使用しないとき）は、リモコンの運転を「切」にし、ふろ給湯器の水抜きを行ってください。  
（詳しくはふろ給湯器の取扱説明書をご覧ください。）  
※水抜きの際に操作するスイッチはリモコンにより異なります。  
本説明書の「凍結を防ぐには」（左ページ参照）の注意文をお読みください。
- アフターサービス・保証についてはふろ給湯器本体に準じます。
- ふろ給湯器の取扱説明書に保証書がついています。必ず「販売店名」や「お客様名」などが記入されていることをご確認ください。
- 当社は保証書に記載してあるように、機器の販売後、機器やリモコンに故障が生じた場合、明示した期間、条件のもと無料修理を行うことをお約束いたします。  
（詳しくは保証書をご覧ください。）
- 保証書を紛失されますと、保証期間内であっても有料修理になる場合がありますので、大切に保管してください。

# 保管とアフターサービス (つづき)

「故障かな?と思ったら」を見てもう一度確認していただき、それでも直らないときは、お買い上げの販売店かパロマサービスコールセンターまでご連絡ください。パロマサービスコールセンターは24時間受付いたしますので、ご利用ください。

なお、アフターサービスをお申しつけのときは右記の内容をお知らせください。

- ① 品名  
ふろ給湯器の器具名(銘板表示のもの)
- ② 現象(できるだけ詳しく)
- ③ ご購入日・ガス種
- ④ ご住所・お名前・電話番号
- ⑤ ご訪問希望日

《修理についてのお問い合わせは》

パロマサービスコールセンター <b>0120-193-860</b>	受付時間：24時間修理受付
---------------------------------------	---------------

《商品についてのお問い合わせは》

パロマお客様相談室 <b>052-824-5145</b>	受付時間：平日 8:30～18:00 (土・日・祝日・弊社指定定休日を除く)
〒467-8585 名古屋市瑞穂区桃園町6番23号	

お近くの下記サービスセンターでのお問い合わせも受付しております。

【各地区のサービスセンター】

受付時間：平日 9:00～18:30 (土・日・祝日・弊社指定定休日を除く)

ご相談窓口	住所	TEL	FAX
北海道サービスセンター	〒001-0033 札幌市北区北33条西7丁目1-1	011-726-2822	011-736-7374
東北サービスセンター	〒983-0041 仙台市宮城野区南目館20-10	022-239-1848	022-238-0838
首都圏サービスセンター	〒114-0015 東京都北区中里3-11-9太平中里ビル2階	03-6858-8600	03-6858-8601
中日本サービスセンター	〒467-8585 名古屋市瑞穂区桃園町6-23	052-824-5050	052-824-5385
近畿サービスセンター	〒550-0013 大阪市西区新町3-13-20パロマアワザビル2階	06-6534-6751	06-6534-6755
中四国サービスセンター	〒732-0804 広島市南区西蟹屋3丁目8-12	082-262-8341	082-263-2400
九州サービスセンター	〒812-0016 福岡市博多区博多駅南2-9-13	092-472-0924	092-471-8400

\* 住所・電話番号などは変更することがありますのであらかじめご了承願います。



30152220000

27. 9. H © 30 15222