

# Paloma

## ガスふろ給湯器

### 取扱説明書

保証書付

<オートタイプ>

FH-207CAW

FH-207CAT

BL認定部品

<オートタイプ>

FH-207CAWL

FH-207CATL

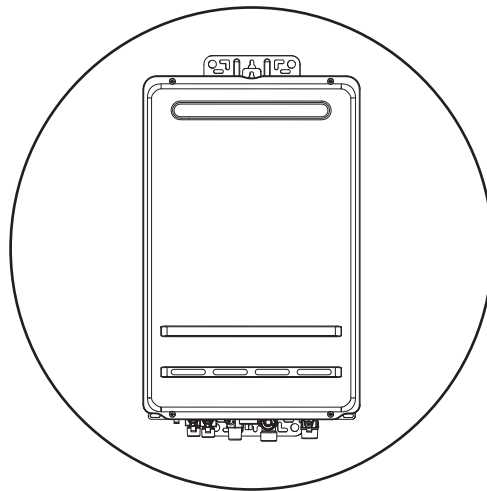

### 機器の器具名を確認するには…

機器正面に貼ってある銘板で確認します。

器具名はこちら

器具名	
FH-207CAW	
*-*-*	
屋外式	LPガス用
最大	**.* kW
給湯	**.* kW
ふろ	**.* kW
定格電圧	AC 100V
定格周波数	50Hz/60Hz
定格消費電力	**W/**W
*-*-*-*-*	
株式会社パロマ	

銘板(例)  
LPガス用

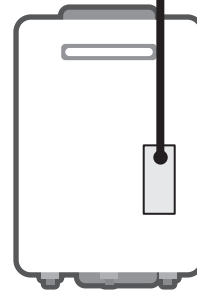

このたびはガスふろ給湯器をお買い上げいただきまして、ありがとうございます。

- 正しく安全にお使いいただくために、ご使用前にこの取扱説明書を必ず最初から順番にお読みいただき、よく理解してくださるようお願いいたします。
- この取扱説明書をいつでもすぐに取り出せるところに大切に保管しておいてください。  
また、この取扱説明書の裏表紙が保証書になっています。保証期間、保証内容などを確認のうえ、大切に保管しておいてください。
- この機器は国内専用です。海外では使用できません。
- 取扱説明書を紛失された場合はパロマまでお問い合わせください。

この取扱説明書は、台所リモコン MC-E225D・浴室リモコン FC-E225Dで説明しています。  
記載のないリモコンをご使用の場合は、リモコンに付属の取扱説明書もあわせてご覧ください。

# もくじ

## 1 ご使用前に

長期使用製品のおんしん点検に関するお願い	3
安全上のご注意（必ずお守りください）	5
各部のなまえとはたらき	13
初めてお使いになるときには	18
リモコンをお使いになる前に	19
現在時刻を設定するには	20

## 2 お湯を使う

お湯を出すには	21
給湯温度を調節するには	22
優先表示について	23
エコモードを使って節約しましょう	25

## 3 お湯はりをする

自動運転でおふろを入れるには	27
ふろ温度を調節するには	29
ふろ湯量を調節するには	31
保温時間を変更するには	33
予約運転でおふろを入れるには	35

## 4 残り湯を利用する

残り湯を沸かし直すには	37
-------------	----

## 5 快適に入浴する

おふろをあつくるには	39
おふろにお湯をたすには	40
おふろをぬるくするには	41

## 6 便利な機能

チャイルドロックを設定するには	42
省電力モードについて	43
配管クリーン機能について	45
おふろと台所で通話するには	47
タイマー機能について	49

## 7 各種設定の変更

使い勝手に合わせて設定変更する	
音声の音量設定	51
操作音の音量設定	51
表示画面の明るさ設定	52
自動運転完了のお知らせ設定	53
おいだき完了のお知らせ設定	53
故障時のお知らせ設定	54
オートロック機能の設定	54
給湯温度の上限設定	55
ふろ温度の上限設定	55
ふろ湯量の上限設定	56
お湯はり中の給湯優先の設定	56
たし湯量の設定	57
さし水量の設定	57
データ初期化設定	58
おいだき後の保温設定	59

## 8 エネルック

	60
--	----

## 9 上手に使うって長持ちさせるために/仕様

点検とお手入れ	72
機器移設・浴槽買い替え時の再設定	75
凍結を防ぐには	76
故障かな？と思ったら	79
初期設定一覧	85
音声一覧	86
仕様	88
保管とアフターサービス	89
保証書	裏表紙

## お使いになる前に…

ご使用前に給湯器の器具名を確認しましょう！

→17ページ

現在時刻を設定しましょう！

→20ページ

### ◆お湯を出したい

→21ページ

### ◆給湯温度を調節したい

→22ページ

### ◆給湯温度が変更できない (優先表示について)

→23ページ

### ◆エコモードを使って節約したい

エコモードを使用すると通常使用時よりもお湯の量が制限されるため、お湯の使い過ぎを防ぐことができます。

→25ページ

1

ご使用前に

2

お湯を使う

3

お湯はりをする

4

残り湯を利用する

5

快適に入浴する

6

便利な機能

7

各種設定の変更

8

エネルギー

9

上手に使うために仕様

## 長期不在のときは…

長期旅行や引っ越し時には、機器の水抜きを必ず行いましょう！

(特に寒い地域でご使用の場合)

→77ページ

### ◆自動運転でお風呂を入りたい

→27ページ

### ◆お風呂の温度を調節したい

→29ページ

### ◆お風呂の湯量を調節したい

→31ページ

### ◆お風呂の保温時間を変更したい

→33ページ

### ◆予約運転でお風呂を入りたい

→35ページ

### ◆残り湯を沸かし直したい

→37ページ

### ◆お風呂をあつくしたい

→39ページ

### ◆お風呂にお湯をたしたい

→40ページ

### ◆お風呂をぬるくしたい

→41ページ

### ◆誤操作ないようにロックしたい (チャイルドロック)

→42ページ

### ◆現在時刻を常に表示させたい (省電力モード)

→43ページ

### ◆配管内のお湯を新しくしたい (配管クリーン機能)

ふろ配管内に新しいお湯または水を流し込み、ふろ配管内の残り湯を押し出します。

→45ページ

### ◆リモコン間で通話したい

→47ページ

### ◆タイマーをセットしたい

キッチンタイマーとして利用したり、半身浴をするときに利用すると便利です。

→49ページ

# 長期使用製品のおんしん点検に関するお願い

## おんしん点検（有償）について

製品の経年劣化による重大事故を防止するために、製品ごとに設定された点検期間中に点検を受けることを製品の所有者の方におすすめています。この機器に表示してある点検期間になりましたら、忘れずに点検を受けてください。なお、点検後も機器を使用する場合は、こまめに（1～2年）点検を受けることがこの機器を安全にお使いいただくために必要となりますので、ご注意ください。

- この機器の設計上の標準使用期間10年の前後1年間が点検期間となります。製造年月は本体前面に貼付けの銘板でお確かめいただき、点検期間には忘れずに点検（有償）をご依頼ください。（点検時期には、下記の要領でお客さまにご登録いただいた所有者情報に基づき、当社より、はがきなどで点検の通知を送付いたします。）



※図は表示の一例です。

## 所有者登録について

製品の所有者の方に対して、おんしん点検をおすすめます。所有者登録をしていただきますと点検の通知をさせていただきます。下記の「所有者登録の方法」をご覧ください。いずれかの方法で登録を行ってください。また、引っ越しなどで所有者登録の内容に変更がありましたら、速やかに登録内容の変更を行ってください。変更登録を行わないと点検の通知が届きません。

- \*ご登録いただいた所有者情報は、消安法、個人情報保護法および当社規定により適切な安全対策のもとに管理し、点検、リコールなどの製品安全に関するお知らせをする場合以外には使用いたしません。

### 所有者登録の方法

…以下のいずれかの方法で登録を行ってください。

※聞き間違いなどによる誤登録を防ぐため、電話での所有者登録は行っておりません。

所有者票（返信はがき）	添付の所有者票に必要事項をご記入のうえ、投函してください。
インターネット	下記アドレスにアクセスし、画面の案内に従って登録を行ってください。 <a href="https://www.paloma.co.jp/touroku/">https://www.paloma.co.jp/touroku/</a>
モバイル （携帯電話・スマートフォン）	添付の所有者票のQRコードを読み取り、画面に従って登録を行ってください。 *ご使用中の携帯電話などがQRコードに未対応の方やURLがうまく受信できない方は、所有者票（返信はがき）、またはインターネットアドレスから登録を行ってください。

### 点検の通知について

- 所有者登録をいただいた方に、点検の通知をいたします。
- 点検に関するお問い合わせは、次のページの「点検の連絡先について」をご覧ください。

## 本製品の設計上の標準使用期間について

この機器は、設計上の標準使用期間\*を10年と算定しており、適切な点検を行わずにこの期間を超えて使用すると、経年劣化による一酸化炭素中毒など思わぬ事故や故障・火災に至るおそれがあります。

- ※設計上の標準使用期間とは、標準的な使用条件（次のページの【設計上の標準使用期間の算定の根拠について】参照）の下で、適切な取り扱いで使用し、適切な維持管理が行われた場合に、安全上支障なく使用することができる標準的な期間として設計上設定される期間で、製品ごとに設定されるものです。  
無償保証期間とは異なるものですので、ご注意ください。

## 設計上の標準使用期間の算定の根拠について

この機器の設計上の標準使用期間は、製造年月を始期とし、給湯部分については JIS S 2071「家庭用ガス温水機器・石油温水機器の標準使用条件及び標準加速モード並びにその試験条件」の「6 標準加速モード」に、ふろ部分については、JIS S 2072「家庭用ガスふろがま・石油ふろがまの標準使用条件、標準加速モード及び試験条件」の「4 ふろがまの標準使用条件」にそれぞれ従って以下の標準使用条件を想定して耐久試験を行い、経年劣化により安全上支障が生じるおそれが著しく少ないことを確認した時期を終期として設定しています。

### 【給湯の標準使用条件】

家族構成	4人世帯
用途	洗面・台所・湯はり・シャワー
季節	中間期（春・秋）
気温・湿度	20℃・65%
電源電圧・周波数	AC100V・50Hz/60Hz
給水温度	15℃
出湯温度	40℃
1日使用量	456リットル
1日使用時間	1時間
1年使用日数	365日

### 【ふろの標準使用条件（ふろ機能付のみ）】

家族構成	4人世帯
用途	ふろの沸かし上げ・ふろのおいだし
季節	中間期（春・秋）
気温・湿度	20℃・65%
電源電圧・周波数	AC100V・50Hz/60Hz
沸かし上げ温度 （沸かし上げ・おいだし）	40℃
沸かし上げ回数	1回/週（水温15℃から40℃）
おいだし回数	5回/日
浴槽の水量	180リットル
1年使用日数	365日

- この機器を上記の標準的な使用条件を超える使用頻度や異なる使用環境（高温・多湿・海岸近辺（塩害地域）・高地（海拔1000m以上）・温泉水・井戸水・地下水使用など）で使用した場合は、設計上の標準使用期間よりも早期に安全上支障が生じるおそれがありますので、機器に表示している設計上の標準使用期間が経過するよりも早く点検を受けてください。

点検のご依頼は、下記の『株式会社パロマ お客さまセンター』へお願いします。

- この機器は一般家庭用です。業務用（ホテル・料理店・美容院などで使用）など、多頻度・長時間のご使用は、設計上の標準使用期間より早く経年劣化を起し、重大事故となるおそれがありますので、このようなご使用はおやめください。

## 点検の連絡先について

点検に関するお問い合わせは、下記の連絡先へお願いします。

<b>株式会社パロマ お客さまセンター</b>	電話番号：0120-378-860 受付時間／平日9：00～17：00（土・日・祝日・弊社指定休日を除く）
-----------------------------	--

- 点検費用はお客さまにご負担いただくこととなります。点検費用については上記の電話番号へご確認ください。また、点検の結果、整備・修理が必要となった場合は、別途費用が発生します。
- 点検は全国の営業所で対応いたします。  
パロマホームページ【<http://www.paloma.co.jp>】のアドレスからもご確認ください。

## 部品の保有期間について



この機器の部品の保有期間は下記になります。

	保有期間	内容
整備部品	11年	点検の結果、必要となると見込まれる部品です。 （イグナイタ電極、フレームロッド電極、過熱防止器組立、入水・出湯サーミスタ、パッキン、Oリング）
補修用性能部品	BL認定部品：10年 BL認定部品以外：7年	機器の機能を維持するために必要となる部品です。









# 安全上のご注意 (必ずお守りください)

## 安全に正しくお使いいただくために

製品を正しくお使いいただくためや、あなたや他の人々への危害や財産への損害を未然に防止するためにこの取扱説明書および製品への表示では、いろいろな絵表示をしています。その表示と意味は次のようになっています。内容をよく理解してから本文をお読みください。

 <b>危険</b>	この表示を無視して誤った取扱いをすると、人が死亡、重傷を負う危険、または火災の危険が差し迫って生じることが想定される内容を示しています。
 <b>警告</b>	この表示を無視して誤った取扱いをすると、人が死亡、重傷を負う可能性、または火災の可能性が想定される内容を示しています。
 <b>注意</b>	この表示を無視して誤った取扱いをすると、人が軽傷を負う可能性や物的損害のみの発生が想定される内容を示しています。

■絵表示について次のような意味があります。

 禁止  火気禁止  分解禁止  むね手禁止  接触禁止	この絵表示は、してはいけない「禁止」の内容です。
 高温注意	この絵表示は、気をつけていただきたい「注意喚起」の内容です。
 必ず行う  プラグを抜く  アースする	この絵表示は、必ず行っていただきたい「強制」の内容です。

 <b>危険</b>	この表示を無視して誤った取扱いをすると、人が死亡、重傷を負う危険、または火災の危険が差し迫って生じることが想定される内容を示しています。
---	--

 **この機器は屋外式のため絶対に屋内に設置しない**  
→不完全燃焼を起こし、一酸化炭素中毒の原因になります。

 **必ず行う**

**ガス漏れに気づいたときは…**

- すぐに使用を中止する
- ①すぐに使用をやめ、ガス栓を閉める。また、メーターのガス栓も閉める。
- ②お買い上げの販売店かお近くのガス事業者（供給業者）に連絡する。

 **火気禁止**

- ガス事業者（供給業者）の処置が終わるまでの間、絶対に火をつけない
- 電気器具（換気扇その他）のスイッチの入/切をしない
- 電源プラグの抜き差しをしない
- 周辺で電話を使用しない

→炎や火花で引火し、爆発事故を起こすことがあります。

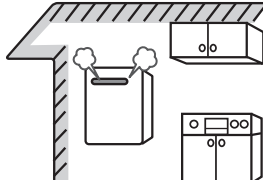

 **必ず行う**

もしもし…  
〇×ガス会社さん  
ですか…

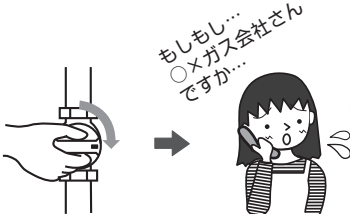
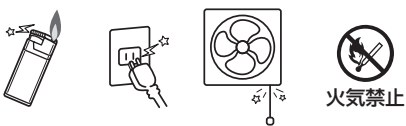
 **火気禁止**



## 警告

この表示を無視して誤った取扱いをすると、人が死亡、重傷を負う可能性、または火災の可能性が想定される内容を示しています。



禁止

### ■設置後、機器や排気口を波板やビニール、塗装時に使用した養生シートなどで囲わない

→不完全燃焼による一酸化炭素中毒や火災のおそれがあります。



禁止

### ■外壁の塗装や増改築、家屋の修繕時など養生シートで機器や排気口を覆う場合は機器を使用しない

→不完全燃焼や一酸化炭素中毒の原因となります。

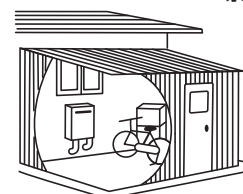

分解禁止

### ■絶対に改造・分解は行わない

→改造・分解は一酸化炭素中毒など思わぬ事故や故障、火災の原因になります。

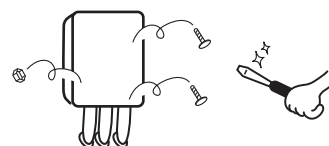

分解禁止



必ず行う

### ■供給ガスと機器の銘板に表示してあるガス種(ガスグループ)および電源(電圧・周波数)の適合を確認する

→供給ガスと表示のガス種および電源が一致しないと、不完全燃焼による一酸化炭素中毒になったり、異常点火でやけどしたり、機器が故障する場合があります。特に転居した場合は必ずガス種(ガスグループ)および電源(電圧・周波数)が一致しているかどうか確認してください。

\*供給ガスがわからない場合や、銘板に表示してあるガス種と一致しない場合はお買い上げの販売店かお近くのガス事業者(供給業者)に連絡してください。

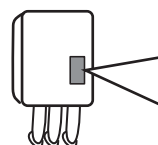

銘板(例) LPガス用		ガス種 (ガスグループ)
器具名	FH-207CAW	
****		
屋外式	LPガス用	
最大	*** kW	
給湯	*** kW	
ふろ	*** kW	
定格電圧	AC 100V	電源 (電圧・周波数)
定格周波数	50Hz/60Hz	
定格消費電力	***W/***W	
*****		
株式会社パロマ		



必ず行う

### ■電源はAC100Vを使用する



必ず行う

### ■異常時の処置

- ①点火しない場合、または使用中に異常な燃焼、臭気、異常音、異常な温度を感じた場合、機器が使用中で消火してしまった場合はただちに使用を中止しガス栓を閉める。
- ②「故障かな?と思ったら」79~84ページに従い処置する。
- ③上記の処置をしても直らない場合は使用を中止しお買い上げの販売店かパロマに連絡する。

給湯栓を  
全て閉める



運転スイッチを  
切る

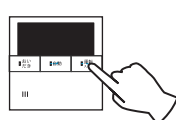

電源プラグを  
抜く



ガス栓・給水元栓を  
閉める

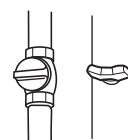

地震、火災などの緊急の場合はただちに使用を中止しガス栓および給水元栓を閉める。

\*再びお使いになる前に、必ずお買い上げの販売店かパロマまで点検依頼してください。

# 安全上のご注意 (必ずお守りください)



## 警告

この表示を無視して誤った取扱いをすると、人が死亡、重傷を負う可能性、または火災の可能性が想定される内容を示しています。



禁止

### ■機器や排気口の周囲には、紙や木材など燃えやすいものを置かない

→火災の原因になります。

### ■機器や排気口の周囲には、スプレー缶やカセットこんろ用ボンベなどを置かない

→熱でスプレー缶内の圧力が上がり、スプレー缶が爆発するおそれがあります。

### ■機器や排気口の周囲では、スプレー・ガソリン・ベンジンなど引火のおそれのあるものを置いたり使用したりしない

→引火して火災のおそれがあります。

### ■機器本体に無理な力を加えない

### ■機器本体やガスの接続口などに乗らない

→けがや機器の変形によるガス漏れや不完全燃焼、故障のおそれがあります。



禁止



必ず行う

### ■機器の設置 (付帯工事)

→機器の設置・移動および付帯工事はお買い上げの販売店に依頼し、安全な位置に正しく設置してご使用ください。

### ■ガス接続

→この機器のガス接続工事は専門の資格・技術が必要です。お買い上げの販売店に依頼してください。



必ず行う

### ■離隔距離を確保する

→機器周辺の物とは常に右図の離隔距離を確保してください。

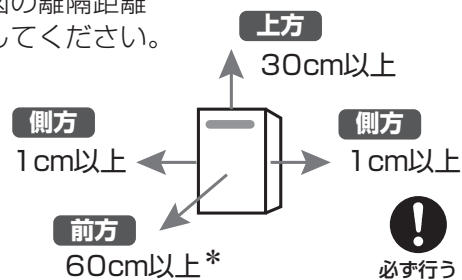

\*印はアフターサービス上の寸法です。

必ず行う



禁止

### ■この機器を太陽熱温水器 (ソーラーシステム) に接続しない

→熱いお湯が出てやけどをすることがあります。

### ■浴槽のふたの上に乗ったり手をついたりしない

→ふたが外れておぼれたり、やけどなど思わぬ事故のおそれがあります。

### お子さまには…

#### ■お子さまだけで入浴させたり、お湯を使わせたりしない

#### ■浴槽で水に潜ったりしない

#### ■浴室、または機器の周囲や直下で遊ばせない

→思わぬ事故につながる可能性があります。

\*特に小さな子供のいる家庭では注意が必要です。



## やけど防止のため



接触禁止

### ■使用中や使用直後は、排気口とその周辺は高温になっているので、手を触れない

→やけどのおそれがあります。



禁止

### ■出始めのお湯は体にかけない

→下記の場合、一瞬熱いお湯が出ることがあります。

- ・お湯を止めた後に再使用するとき
- ・お湯の量を急に少なくしたとき
- ・トイレの水を流すなど大量の水を使用して給水圧が下がったとき
- ・万一機器が故障したとき

また、給湯使用時は給湯栓が熱くなるのでやけどに注意してください。

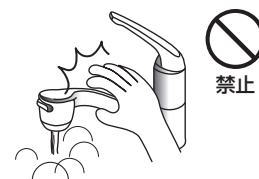

### ■シャワーや給湯使用中は、使用者以外はお湯の温度を変更しない

→突然熱いお湯が出てやけどをしたり、冷水が出て思わぬ事故につながる可能性があります。



必ず行う

### ■手のひらで湯温を十分に確認する

- ・シャワーなどお湯を使う場合、最初に熱いお湯が出ることがあります。手のひらで湯温が安定したことを確かめてからご使用ください。
- ・入浴時には必ず手でお風呂の湯温を確認してから入浴してください。
- ・おいだき中やおいだき後は十分にかきまぜてから手で湯温を確認してください。



### ■湯量を少なくするときにはゆっくり、絞りすぎないようにする

→急に湯量を少なくしたり、絞りすぎると熱いお湯が出ることがあります。また、消火することもあります。

### ■熱いお湯を使用後は湯温をやけどしない程度の温度に戻す

### ■熱いお湯を使用直後にぬるい温度に下げた場合、しばらく流してから使用する

→配管内の熱いお湯が出てしまうまですぐにぬるいお湯にはなりませんのでやけどのおそれがあります。



高温注意

### ■湯温を低めに設定した場合の注意

→水温が高い場合や、お湯の量を絞って使う場合は、設定温度よりも熱いお湯が出ることがあります。やけど防止のため、このような場合は湯量を多めにし、湯温を確認してからお使いください。

### ■お風呂を沸かしているとき（沸かし直ししているとき）やおいだきしているときは、バスアダプター付近が熱くなるので注意する また、自動運転中は定期的においだきするので注意する

→熱いお湯が出るためやけどのおそれがあります。

# 安全上のご注意 (必ずお守りください)



## 警告

この表示を無視して誤った取扱いをすると、人が死亡、重傷を負う可能性、または火災の可能性が想定される内容を示しています。



禁止

### ■電源プラグの差し込みが不完全な状態で使用しない

### ■傷んだ電源プラグや電源コード、緩んだコンセントは使わない

→感電や火災の原因になります。



禁止

### ■電源コードを引っ張って電源プラグを抜かない

→電源コードを引っ張ると破損して感電や火災の原因になります。

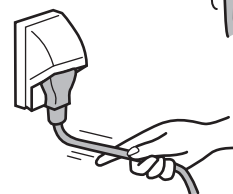

禁止

### ■電源コードの取り扱い注意

#### ●電源コード・電源プラグは…

・傷つけたり、破損させたり、加工したりしないでください。

#### ●電源コードは…

・束ねたり、無理に曲げたり、引っ張ったりしないでください。

・物をのせたり、衝撃を与えたり、無理な力を加えないでください。

・切断して延長しないでください。電源コードがコンセントに届く範囲にしてください。

→感電、漏電、またはショートや発火による火災のおそれがあります。



ぬれ手禁止

### ■ぬれた手で電源プラグを触らない

### ■雨が降り出している場合は電源プラグを抜かない

→感電のおそれがあります。



ぬれ手禁止



必ず行う

### ■電源プラグはほこりを定期的にふき取る

→電源プラグにほこりがたまると湿気などで絶縁不良となり火災の原因になります。  
電源プラグを抜き、乾いた布などでふいてください。



アースする

### ■アースがされていることを確認する

→この機器はアースが必要です。アースが不完全な場合、機器の故障や漏電による感電のおそれがあります。ご不明な場合はお買い上げの販売店にご確認ください。



## 注意

この表示を無視して誤った取扱いをすると、人が軽傷を負う可能性や物的損害のみの発生が想定される内容を示しています。



禁止

### ■給湯・シャワー・おいだき以外の用途には使用しない

→思わぬ事故の原因となることがあります。

### ■排気口に指や棒などを入れない

→けがや故障の原因となります。

## おねがい

### ■家庭用製品

この製品は家庭用ですので業務用のような使用をすると機器の寿命が著しく短くなります。

\*この場合の修理は保証期間内でも有料になります。

### ■補修用性能部品および補助具について

補修用性能部品および補助具は当社の純正部品以外は使わないでください。当社の純正部品以外のものを使用した場合の機器の故障、事故については、当社では責任を負いかねます。

### ■点火・消火の確認

使用時の点火、使用後の消火を確認してください。

### ■ガス事故防止

使用後はリモコンを「切」にしてください。長期間使用しない場合は、ガス栓も必ず閉めてください。

### ■温泉水や井戸水・地下水を使わない

水質によっては機器の破損および水漏れの原因となります。上水道を使用してください。

\*温泉水や井戸水・地下水をお使いになって生じた故障についての修理・補修費用は保証期間内でも有料になります。

### ■飲用、調理用にお使いのときは

機器や配管内に長時間たまっていた水や、朝一番のお湯は飲用や調理には用いないで雑用水としてお使いください。飲用される場合は下記の点に注意してください。

- ・必ず水道法に定められた飲料水の品質基準に適合した水道水を使用してください。
- ・固形物や変色、濁り、異臭があった場合には、飲用せず、ただちにお買い上げの販売店かパロマまで点検を依頼してください。

### ■薬用入浴剤や洗剤のご使用について

- ・硫黄、酸、アルカリを含んだ薬用入浴剤や洗剤は熱交換器が腐食する原因になりますので使用しないでください。
- ・入浴剤や洗剤は注意文を十分にお読みになってからお使いください。
- ・泡の出る入浴剤は使用しないでください。使用した場合、循環不良となり自動運転やおいだきができない場合があります。

### ■入浴時の注意

浴槽のバスアダプターをタオルなどでふさがらないでください。故障の原因となります。

### ■浴槽の湯量に関する注意

おいだきするときは、浴槽のバスアダプターの上端より5cm以上お湯が入っていることを確認してください。



# 安全上のご注意 (必ずお守りください)

## おねがい

### ■リモコンの注意

- ・リモコンは子供がいたずらしないように注意してください。
- ・浴室リモコンは防水タイプですが故意に水をかけないでください。台所リモコンは防水タイプではありません。炊飯器、電気ポットなどの蒸気にも当たらないように注意してください。また、台所リモコンの周りの壁にかけてたれた洗剤や水はリモコンにかからないようにふき取ってください。故障の原因になります。
- ・リモコンは分解したり、乱暴に扱わないでください。

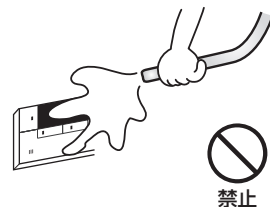

### ■リモコンの設置場所について

- ・サウナなど室温が55℃を超える場所に取り付けしないでください。故障の原因になります。(5~55℃の範囲内で使用してください。)
- ・台所リモコンと浴室リモコンの設置が近い場合、通話中にハウリング(キーンなどの大きな音がする現象)を起こすことがあります。このような場合には、リモコンの設置場所や向きの変更が必要となりますので、お買い上げの販売店かパロマまでご連絡ください。

### ■リモコンのスピーカーに耳を近づけて使用しない

大きな音が出ることがあります。聴覚障害を引き起こすおそれがあります。

### ■雷発生時の注意

雷が発生し始めたら速やかに運転を停止し、電源プラグを抜いてください。(またはブレーカーを落としてください。)

雷による一時的な過電流で電子部品を損傷することがあります。

雷がやんだ後は、電源プラグがぬれていないことを確認してコンセントに差込み、時刻の再設定を行ってください。

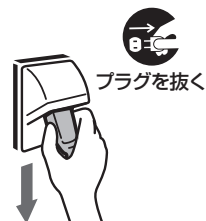

### ■停電のときは

- ・停電すると使用できません。
- ・使用中に停電すると運転を停止しますので、給湯栓を閉めておいてください。停電時に給湯栓を開けたままにしておくと、お湯が水に変わり、水が流れたままになります。(電力の供給が復帰したときは現在時刻が遅れています。また一部の設定が変わっていることがあります。表示を確認し、必要に応じて操作してください。)
- ・冬期など気温の低いときに停電した場合は「水抜きによる方法」で凍結による破損防止の処置を行ってください。(77ページ参照)  
※停電時はリモコンの操作は出来ませんが、それ以外の操作を行ってください。

### ■断水のときは

- ・断水すると使用できません。(おいだきもできません。)
- ・使用中に断水すると運転を停止しますので、給湯栓を閉めておいてください。断水時に給湯栓や給水栓を開けたままにしておくと、給水が復帰したときにお湯や水が流れたままになります。(通水後はあらためて操作してください。)
- ・断水から復帰した後、使い始めのお湯は飲用や調理用に用いないでください。断水したときは飲用や調理用に適さない水が配管内にとどまることがあります。蛇口から十分水を流してから使用してください。

断水後は配管内に空気が入っているため、すぐに運転すると空だきのおそれがあります。運転スイッチを「切」にした状態で給湯栓を開け、十分水を流してから使用してください。

## おねがい

### ■電源について

凍結予防運転のために電気を使用していますので、緊急のとき以外は電源プラグを抜かないでください。

### ■本体の上に金属製の物を置かない

本体がさび、穴あきなどの原因になります。

### ■水をお使いのときは

リモコンを「切」にして給湯栓側で水を使用したりシャワーを浴びたりすることは、故障の原因になりますのでおやめください。機器内通水部分の結露により、機器の寿命が短くなります。

水をお使いのときは必ず給水栓側（シングルレバー式混合水栓の場合は完全にレバーを水側にしてから）を開いてください。

### ■排気口の周囲

排気口からの排気ガスによって加熱されて困るもの（危険物、植物、ペットなど）を排気口の周囲に置かないでください。

増改築などによって、排気ガスが直接建物の外壁や窓・ガラス・網戸・アルミサッシなどに当たらないようにしてください。変色・破損・腐食の原因になります。

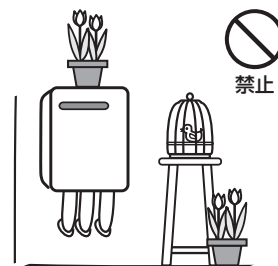

### ■積雪時は給気口・排気口の点検、除雪を行う

積雪や、屋根から落ちた雪により給気口・排気口がふさがれないように注意してください。故障の原因になります。

### ■増改築時の注意

塀などを増設する場合は、空気の流れが停滞しないように考慮してください。機器の周囲の空気の流れが停滞すると、燃焼不良の原因になります。

また、機器の点検・修理のための空間を確保してください。塀などと機器との間に十分な空間がないと、点検・修理に支障をきたすおそれがあります。（機器の点検・修理のための空間についてのお問い合わせは、お買い上げの販売店かパロマまでご連絡ください。）

### ■設置状態の確認

下記の項目に当てはまる場所に設置されているか確認してください。

- 水平な場所（確実に設置のできる場所）
- 冷房装置や暖房装置の吹き出し口・吸い込み口がない場所  
→ 正常な燃焼の妨げになることがあります。
- 落下物の危険がない場所
- 周囲に可燃物や引火性のものがない場所
- 給気口・排気口に強い風が吹き込まない場所
- 足場などを組まなくてもメンテナンスできる場所（高所以外の場所）
- 近所の家が騒音（燃焼音・燃焼用送風機音・ポンプ回転音）で迷惑にならない場所
- 階段・避難口から離れた場所
- 排気口から吹き出される排気ガスが建物の外壁や窓に当たらない場所
- 排気ガスが建物内に入り込むような開口部（窓や換気扇など）がそばにない場所

# 各部のなまえとはたらき【浴室リモコン】

## ■浴室リモコン<FC-E225D>

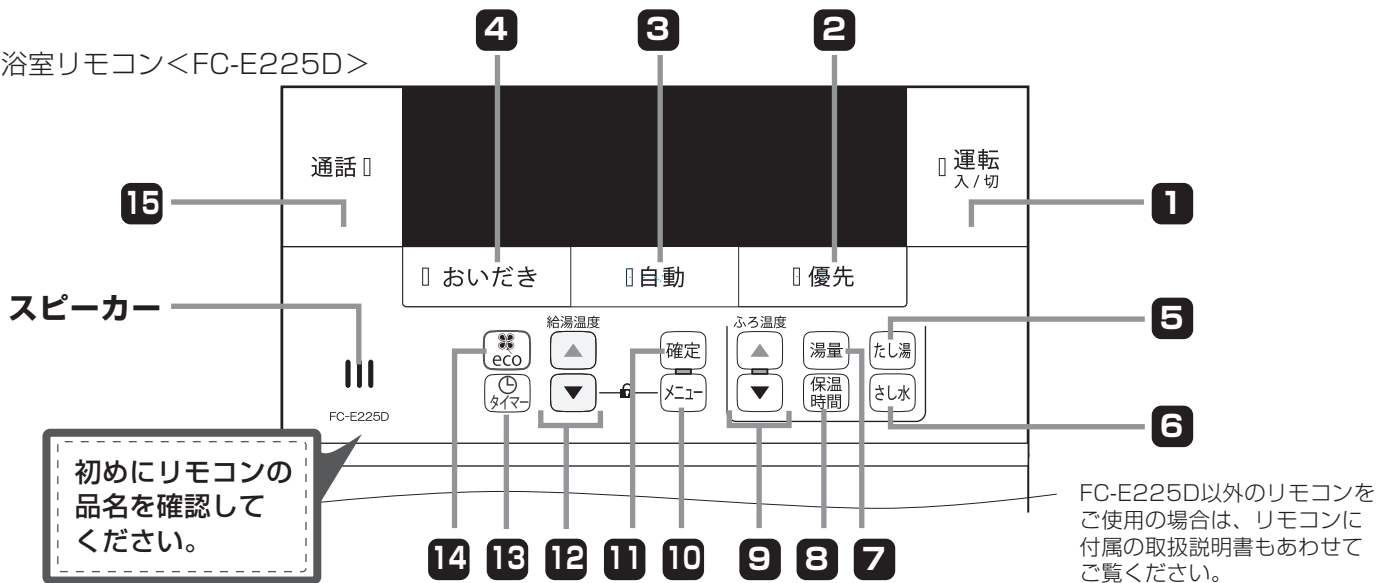

- |   |  |
|---|--|
| <p><b>1</b> <span style="border: 1px solid black; padding: 2px;">運転入/切</span></p>                     | <p><b>運転スイッチ</b></p> <p>運転の入/切を行うときに使用します。<br/>*運転スイッチの「入」「切」はすべてのリモコンで連動します。</p>              |
| <p><b>2</b> <span style="border: 1px solid black; padding: 2px;">優先</span></p>                        | <p><b>優先スイッチ</b> → 23ページ参照</p> <p>リモコンの優先権を切り替えるときに使用します。優先ランプが点灯しているときは、給湯温度を変更することができます。</p> |
| <p><b>3</b> <span style="border: 1px solid black; padding: 2px;">自動</span></p>                        | <p><b>自動スイッチ</b> → 27ページ参照</p> <p>自動でお湯はりをするときに使用します。</p>                                      |
| <p><b>4</b> <span style="border: 1px solid black; padding: 2px;">おいだき</span></p>                      | <p><b>おいだきスイッチ</b> → 37・39ページ参照</p> <p>おいだきしたり、ふろ温度まで沸かし直すときに使用します。</p>                        |
| <p><b>5</b> <span style="border: 1px solid black; border-radius: 50%; padding: 2px;">たし湯</span></p>   | <p><b>たし湯スイッチ</b> → 40ページ参照</p> <p>お風呂にたし湯するときに使用します。</p>                                      |
| <p><b>6</b> <span style="border: 1px solid black; border-radius: 50%; padding: 2px;">さし水</span></p>   | <p><b>さし水スイッチ</b> → 41ページ参照</p> <p>お風呂をぬるくするときに使用します。</p>                                      |
| <p><b>7</b> <span style="border: 1px solid black; border-radius: 50%; padding: 2px;">湯量</span></p>    | <p><b>湯量スイッチ</b> → 31ページ参照</p> <p>湯量を変更するときに使用します。</p>   |
| <p><b>8</b> <span style="border: 1px solid black; border-radius: 50%; padding: 2px;">保温時間</span></p>  | <p><b>保温時間スイッチ</b> → 33ページ参照</p> <p>保温時間を変更するときに使用します。</p>                                     |
| <p><b>9</b> <span style="border: 1px solid black; padding: 2px;">ふろ温度</span></p>                      | <p><b>ふろ温度選択スイッチ</b></p> <p>ふろ温度を調節するときに使用します。また、メニュー画面の選択など各選択画面で使用します。</p>                   |
| <p><b>10</b> <span style="border: 1px solid black; border-radius: 50%; padding: 2px;">メニュー</span></p> | <p><b>メニュースイッチ</b></p> <p>メニュー画面を表示したり、1つ前の画面に戻るときに使用します。</p>                                  |
| <p><b>11</b> <span style="border: 1px solid black; border-radius: 50%; padding: 2px;">確定</span></p>   | <p><b>確定スイッチ</b></p> <p>選択した内容を確定するときに使用します。</p>   |
| <p><b>12</b> <span style="border: 1px solid black; padding: 2px;">給湯温度</span></p>                     | <p><b>給湯温度選択スイッチ</b></p> <p>給湯温度を調節するときに使用します。</p>   |
| <p><b>13</b> <span style="border: 1px solid black; border-radius: 50%; padding: 2px;">タイマー</span></p> | <p><b>タイマースイッチ</b> → 49ページ参照</p> <p>タイマーを設定したり、タイマーを止めたりするときに使用します。</p>                        |
| <p><b>14</b> <span style="border: 1px solid black; border-radius: 50%; padding: 2px;">eco</span></p>  | <p><b>エコモードスイッチ</b> → 25ページ参照</p> <p>給湯するお湯の量を制限するときに使用します。</p>                                |
| <p><b>15</b> <span style="border: 1px solid black; padding: 2px;">通話</span></p>                       | <p><b>通話スイッチ</b> → 47ページ参照</p> <p>通話するときに使用します。</p>  |

## <表示画面>

下記の表示画面は説明用です。  
実際の運転のときはその状態によって異なる表示をします。

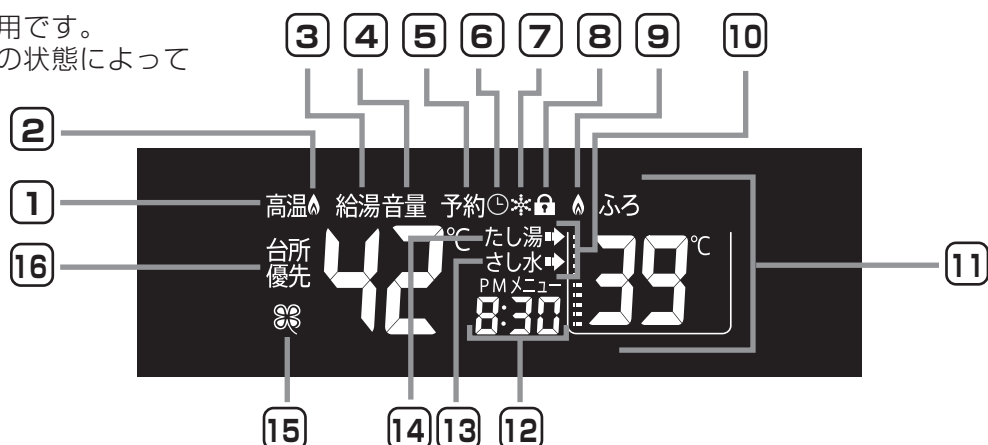

- |  |   |
|--|---|
| <p><b>1 高温表示</b><br/>給湯温度が60°Cに設定されているときに表示します。</p> <p><b>2 給湯燃烧表示</b><br/>給湯栓やシャワーなどでお湯を使用しているとき（機器が燃烧しているとき）に表示します。</p> <p><b>3 給湯温度表示</b><br/>給湯温度を表示します。</p> <p><b>4 音量表示</b><br/>音量を変更しているときに表示します。</p> <p><b>5 予約表示</b><br/>予約運転を設定しているときや、予約時刻を変更しているときに表示します。</p> <p><b>6 タイマー表示</b><br/>タイマーを使用しているときに表示します。</p> <p><b>7 凍結予防表示</b> → 76ページ参照<br/>自動的に機器が凍結予防運転を行っているときに表示します。</p> <p><b>8 チャイルドロック表示</b> → 42ページ参照<br/>チャイルドロックを設定しているときに表示します。</p> <p><b>9 ふろ燃烧表示</b><br/>お湯はり、おいだき、たし湯などを使用しているとき（機器が燃烧しているとき）に表示します。</p> <p><b>10 矢印表示</b><br/>お湯はり、おいだき、たし湯、さし水、配管クリーンを使用しているときに表示します。</p> | <p><b>11 ふろ温度表示</b><br/>ふろ温度を表示します。</p> <p><b>ふろ湯量表示</b><br/>ふろ湯量を変更しているときに表示します。また、左の目盛でふろ湯量の目安を表示しています。</p> <p><b>保温時間表示</b><br/>保温時間を変更しているときに表示します。</p> <p><b>12 時刻表示</b><br/>現在時刻を表示します。</p> <p><b>メニュー表示</b><br/>メニュー内容を変更しているときに表示します。</p> <p><b>エラー表示</b><br/>不具合発生時にはエラーコードを表示します。</p> <p><b>13 さし水 さし水表示</b><br/>おふろをぬるくするときに表示します。</p> <p><b>14 たし湯 たし湯表示</b><br/>おふろにたし湯するときに表示します。</p> <p><b>15 エコモード表示</b> → 25ページ参照<br/>エコモードの設定状態を表示します。</p> <p><b>16 優先 優先表示</b><br/>リモコンの優先権を表示します。<br/>浴室リモコンが優先の場合は「優先」のみ表示し、台所リモコンが優先の場合は「台所優先」と表示します。</p> |
|--|---|

# 各部のなまえとはたらき【台所リモコン】

## ■台所リモコン<MC-E225D>

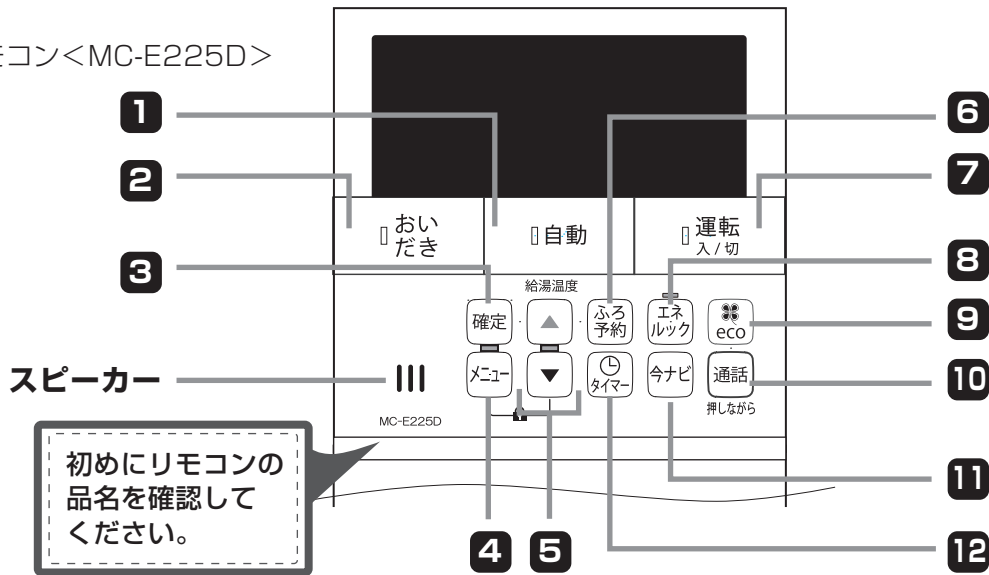

**1** **自動スイッチ** → 27ページ参照

自動でお湯はりをするときに使  
します。

**2** **おいだしスイッチ** → 37・39ページ参照

おいだししたり、ふろ温度まで沸か  
し直すときに使用します。

**3** **確定スイッチ**

選択した内容を確定するときに使  
します。

**4** **メニュースイッチ**

メニュー画面を表示したり、1つ前の  
画面に戻るときに使用します。

**5** **給湯温度選択スイッチ**

給湯温度を調節するときに使  
します。また、メニュー画面の選択など各選択  
画面で使用します。

**6** **ふろ予約スイッチ** → 35ページ参照

お湯はりを予約するときに使  
します。

**7** **運転スイッチ**

運転の入/切を行うときに使用  
します。  
\*運転スイッチの「入」「切」は  
すべてのリモコンで連動します。

**8** **エネルックスイッチ** → 65ページ参照

ガス・お湯の1日分の使用状況  
を確認するときに使  
します。

**9** **エコモードスイッチ** → 25ページ参照

給湯するお湯の量を制限する  
ときに使用  
します。

**10** **通話スイッチ** → 47ページ参照

通話する  
ときに使用  
します。

**11** **今ナビスイッチ** → 64ページ参照

ガス・お湯の今現在の使用状況  
を確認する  
ときに使用  
します。

**12** **タイマースイッチ** → 49ページ参照

タイマーを設定したり、タイマーを止め  
たりする  
ときに使用  
します。



## <表示画面>

下記の表示画面は説明用です。

実際の運転のときはその状態によって異なる表示をします。

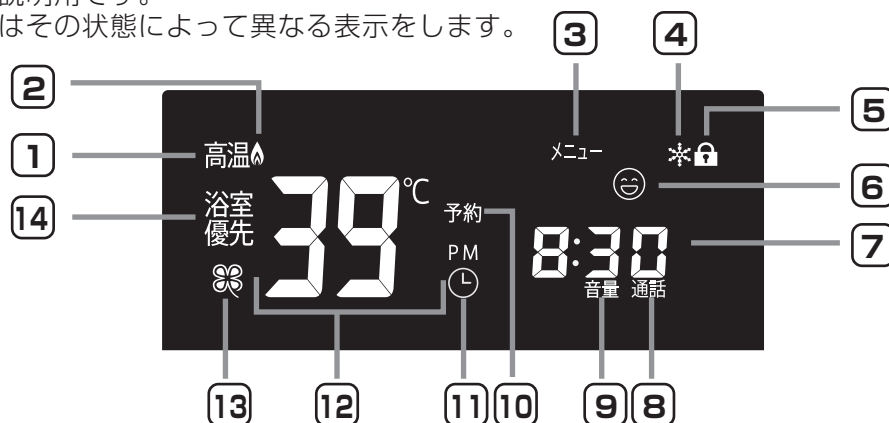

### ① 高温 高温表示

給湯温度が60℃に設定されているときに表示します。

### ② 燃焼表示

給湯栓やシャワーなどでお湯を使用しているときや、お湯はりを使用しているときなど、機器が燃焼しているときに表示します。

### ③ メニュー表示



メニュー内容を変更しているときに表示します。

### ④ 凍結予防表示 → 76ページ参照

自動的に機器が凍結予防運転を行っているときに表示します。

### ⑤ チャイルドロック表示 → 42ページ参照

チャイルドロックを設定しているときに表示します。

### ⑥ エコ評価表示 → 63ページ参照

エネルギーで設定した目標に対する現在の使用状況を表示します。状況により表示が異なります。

### ⑦ 時刻表示



現在時刻や予約時刻を表示します。

### エラー表示



不具合発生時にはエラーコードを表示します。

### ⑧ 通話表示

通話しているときに表示します。

### ⑨ 音量表示

音量を変更しているときに表示します。

### ⑩ 予約表示

予約運転を設定しているときや、予約時刻を変更しているときに表示します。

### ⑪ タイマー表示

タイマーを使用しているときに表示します。

### ⑫ 給湯温度表示



給湯温度を表示します。

### 風呂温度表示



風呂温度を変更しているときなどに表示します。

### 風呂湯量表示



風呂湯量を変更しているときに表示します。

### 風呂保温表示



保温時間を変更しているときに表示します。

### ⑬ エコモード表示 → 25ページ参照



エコモードの設定状態を表示します。

### ⑭ 優先表示

リモコンの優先権を表示します。  
浴室リモコンが優先の場合は「浴室優先」と表示し、台所リモコンが優先の場合は「優先」のみ表示します。

# 各部のなまえとはたらき【機器本体】

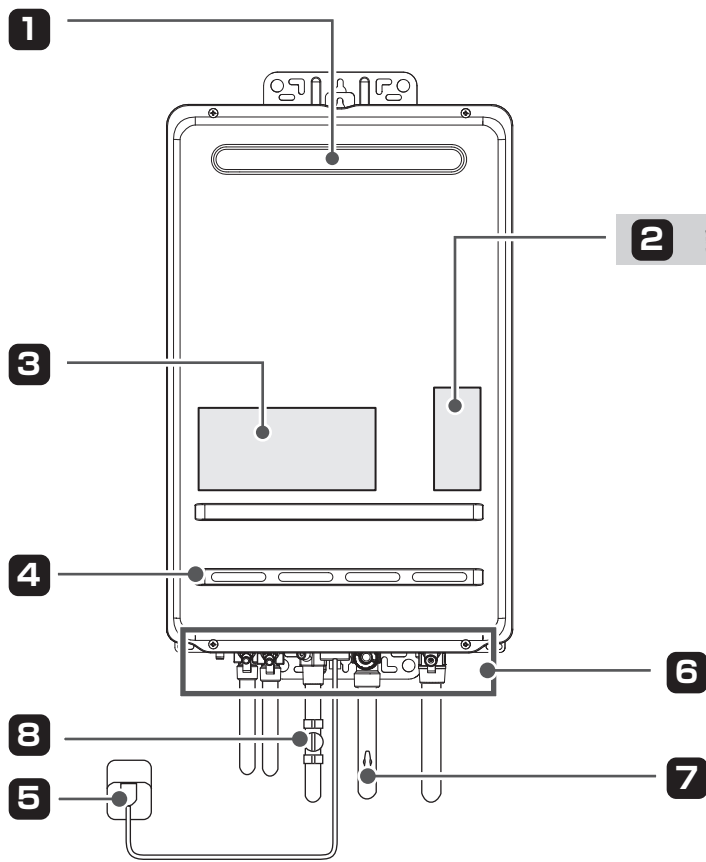

銘板で  
器具名を  
確認して  
ください。

## 2 銘板・器具名

銘板（例）  
LPガス用

器具名	FH-207CAW
*-**-*	
屋外式	LPガス用
最大	**.* kW
給湯	**.* kW
ふる	**.* kW
定格電圧	AC 100V
定格周波数	50Hz/60Hz
定格消費電力	***W/***W

\*\*・\*\*-\*\*\*\*\*  
株式会社パロマ

## 1 排気口

排気ガスが出ます。

## 5 電源プラグ

## 2 銘板・器具名

型式名・使用ガスの種類・製造年月・製造事業者・設計上の標準使用期間・問合せ連絡先などを表示しています。

## 6 水抜き栓

凍結予防のため機器の水を抜くときに外します。  
(77ページ参照)

## 3 本体表示

使用上の注意について表示しています。

## 7 給水元栓

水道水の開閉を行います。

## 4 給気口

燃焼用の空気の取り入れ口です。  
機器の側面や下面にもあります。

## 8 ガス栓

ガスの開閉を行います。

# 初めてお使いになるときには

1

ご使用前に



## 給水元栓を全開にする

必ず全開で使用してください。



## ガス栓を全開にする

必ず全開で使用してください。

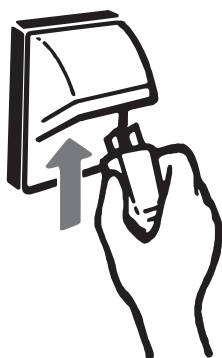

## 電源プラグをコンセントに差し込む

電源（AC100V）を入れた直後（20～30秒間）は安全のための初期動作確認を行っていますので運転しません。しばらく待ってから操作してください。

# リモコンをお使いになる前に

## 設定するときはリモコンのふたを開ける

本説明書内ではリモコンのふたが開いた状態で説明しています。温度変更などを設定するときは、ふたを開けてご使用ください。また、必要のないときはふたを閉めてご使用ください。

### ■台所リモコン

<ふたを閉めた状態>

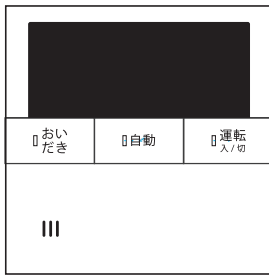

<ふたを開いた状態>

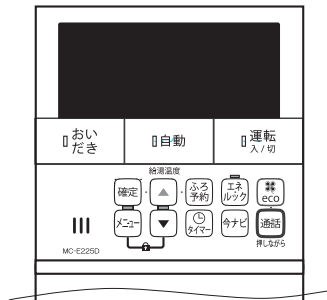

### ■浴室リモコン <ふたを閉めた状態>



<ふたを開いた状態>

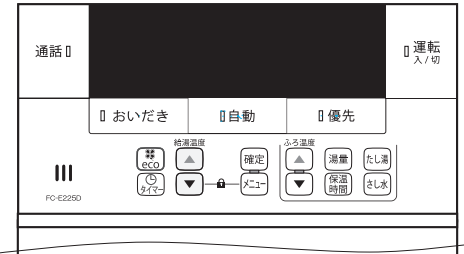

## 次の操作をお知らせするナビゲーション機能

設定途中で下記のランプが点滅することがあります。ランプが点滅している上下のスイッチが次に操作できるスイッチであることをお知らせしています。

### ■台所リモコン

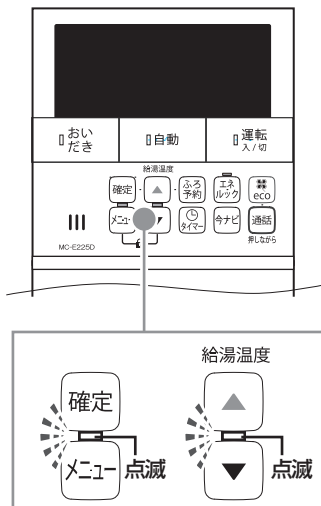

### ■浴室リモコン

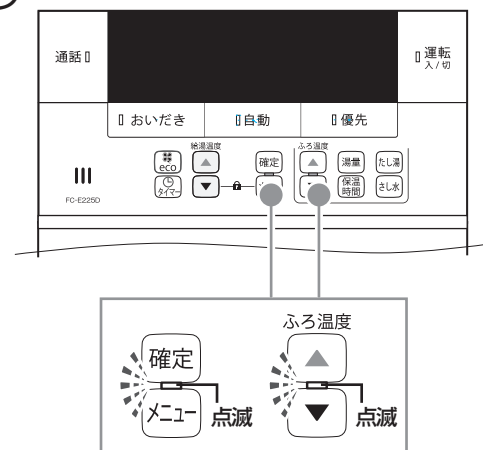

## 音声やメロディでお知らせ

注意喚起や、設定内容を音声やメロディでお知らせします。

音声は…



で示しています。

メロディは…



で示しています。

ブザーは…

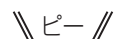

で示しています。

# 現在時刻を設定するには

1

ご使用前に

◆台所リモコン・浴室リモコンどちらでも操作できます。  
ここでは台所リモコンでご説明します。

## ■台所リモコン

## ■浴室リモコン

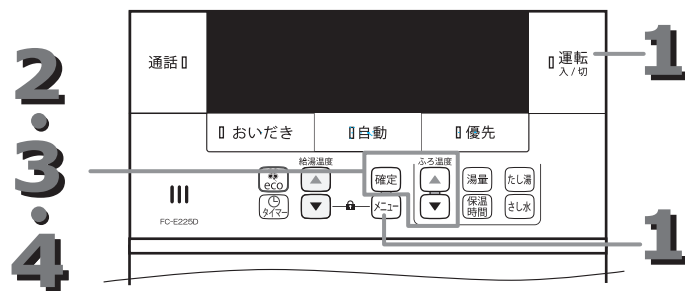
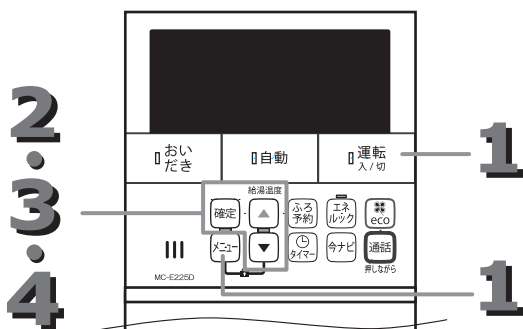

- 設定した時刻は台所リモコン・浴室リモコンの両方に反映されます。
- 現在時刻を設定しないと予約運転などができません。
- 停電したり、電源プラグが抜けた後は、再度設定を行ってください。（停電や電源プラグが抜けていた間の時刻が遅れます。）

通常、運転スイッチを「切」にすると時刻表示も消えますが、お好みにより常時点灯に切り替えることができます。（43ページ参照）

## 1 運転ランプの点灯を確認し、メニュースイッチを押す

- 運転ランプが点灯していない場合は、運転スイッチを押し、運転を「入」にしてください。

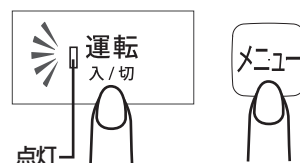

## 2 給湯温度選択スイッチを押し、メニュー番号「03」を選択する

- ※浴室リモコンではふる温度選択スイッチで選択します。

### 確定スイッチを押す

時刻を設定できます。

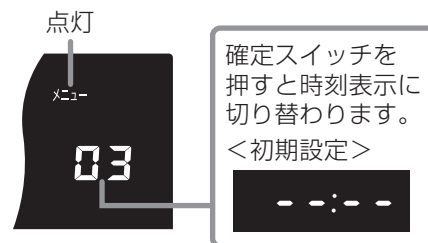
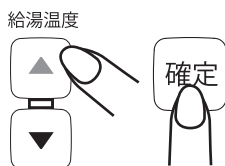

## 3 給湯温度選択スイッチを押し、「時」を選択する

- ※浴室リモコンではふる温度選択スイッチで選択します。

### 確定スイッチを押す

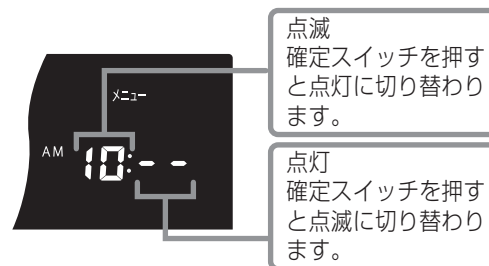
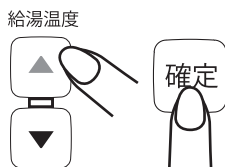

## 4 給湯温度選択スイッチを押し、「分」を選択する

- ※浴室リモコンではふる温度選択スイッチで選択します。

### 確定スイッチを押す

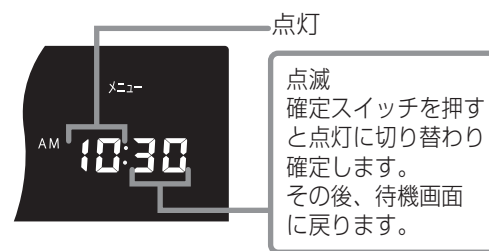
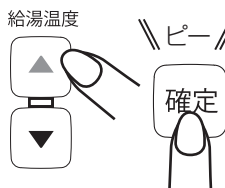

※確定スイッチを押さずに、そのまま約3分間放置すると、そのときの設定内容で自動的に設定が完了します。（時「--」は未設定で確定、分「--」は00分で確定します。）  
※設定途中でメニュースイッチを押すと一つ前の操作画面に戻ります。

# お湯を出すには

◆台所リモコン・浴室リモコンどちらでも操作できます。  
ここでは台所リモコンでご説明します。

## ■台所リモコン

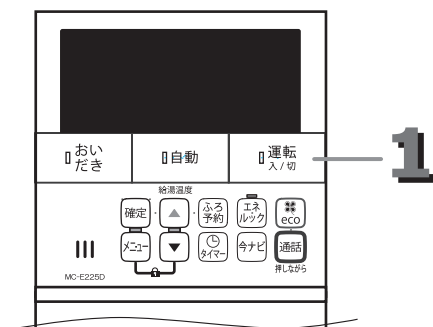

## ■浴室リモコン

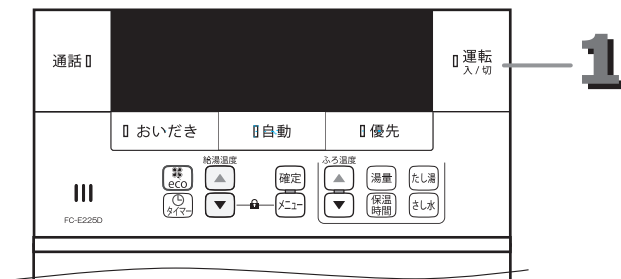

### 1 運転スイッチを押し、運転ランプの点灯を確認する

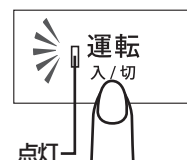

### 2 給湯栓を開ける



### 3 給湯栓を閉める



【サーモスタット付きやシングルレバーの混合水栓の場合】

混合水栓側の温度設定を最高温度にしておいてください。

- 中間の位置で使用すると、水が混ざるため、ぬるくなる場合があります。
- リモコンの運転スイッチが「切」の状態の水を使用する場合、混合水栓は必ず「水」の位置で使用してください。「湯」の位置で水を流すと機器内が結露して点火不良や故障の原因になります。

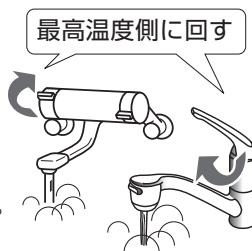

## 警告



■給湯栓を閉めたあとは、混合水栓側の温度設定を低温に戻す

→やけどのおそれがあります。

## 知っておいてね

- 2箇所以上で同時にお湯を使用したり、断続的に使用すると湯量、温度が不安定になることがあります。
- リモコンの設定温度を低くしている場合や、夏期など水温の高い場合、リモコンの設定温度よりも高い温度のお湯が出る場合があります。

# 給湯温度を調節するには

◆台所リモコン・浴室リモコンどちらでも操作できます。  
ここでは台所リモコンでご説明します。

## ■台所リモコン

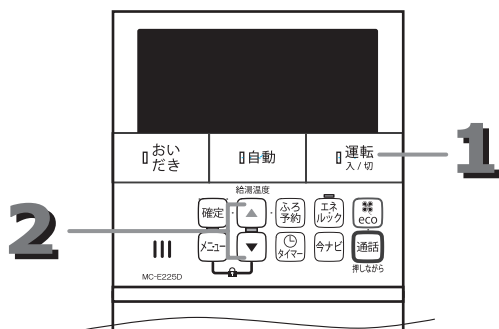

## ■浴室リモコン

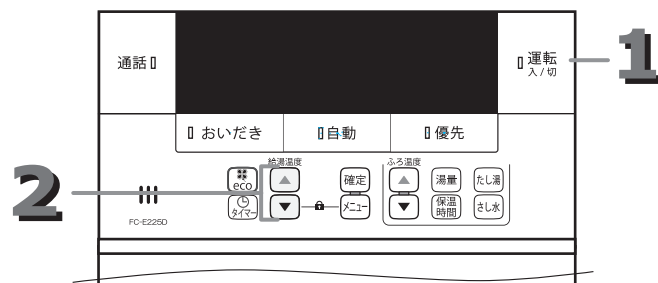

2

お湯を使う

### 1 運転スイッチを押し、 運転ランプの点灯を確認し、 優先表示の点灯を確認する



- 運転「入」時でも優先表示が点灯していないと給湯温度を変更することができません。(23ページ参照)
- 運転スイッチの「入」「切」および、浴室リモコンの優先スイッチを押して優先表示を点灯させてください。

操作するリモコンが優先になっていることを確認してください。



<浴室リモコンの場合>

優先スイッチのランプも点灯します。

### 2 給湯温度選択スイッチを押し、 給湯温度を変更する

- 35~48°C (1°Cきざみ)、50、60°Cに設定できます。
- 35~45°Cの間は押し続けると連続して変わります。
- \*60°C設定にした場合、注意を促すため、「熱いお湯が出ます。」と音声でお知らせします。
- 設定を記憶します。

給湯温度を40°Cに変更しました。

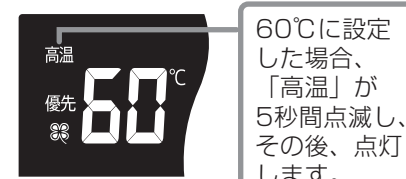

60°Cに設定した場合、「高温」が5秒間点滅し、その後、点灯します。

#### <給湯温度の目安>

表示の温度と実際の温度は設置条件(季節・配管長さなど)により必ずしも一致しません。  
表示の温度は目安としてください。

1°Cきざみで変更できます。

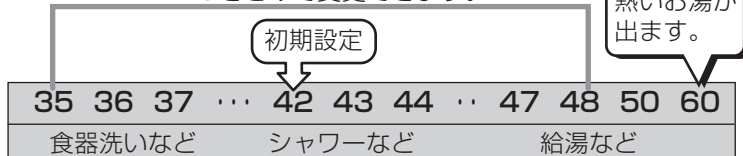

※給湯温度の上限(最高温度)を設定できます。(55ページ参照)

### 警告



必ず行う

■お風呂でお湯を使うときは、必ず浴室リモコンの優先スイッチを押して優先にする

→優先にしないと台所リモコンで温度を変更できるため、やけどのおそれがあります。

\*浴室リモコンの優先ランプが点灯していることを必ず確認してください。(23ページ参照)

# 優先表示について

台所・洗面所・シャワーなど、機器からお湯を供給しているところは同じ温度のお湯が出ます。

(台所リモコンと浴室リモコンは常に同じ給湯温度を表示します。)

そのため、お湯を使用中に他の人が給湯温度を変更すると、お湯の温度が変わり、やけどをすることがあります。このような事故を防止するために、どちらか一方の(優先権のある)リモコンでしか給湯温度を変更できないようになっています。

台所リモコンと浴室リモコンはそれぞれが優先権を持っていたときに設定した給湯温度を記憶しています。優先権が切り替わると優先権を持つリモコンが記憶していた給湯温度になります。

- 優先権のないリモコンでは給湯温度を変更できません。
- 給湯温度の変更以外は、優先権の有無に関係なく設定したり、変更することができます。

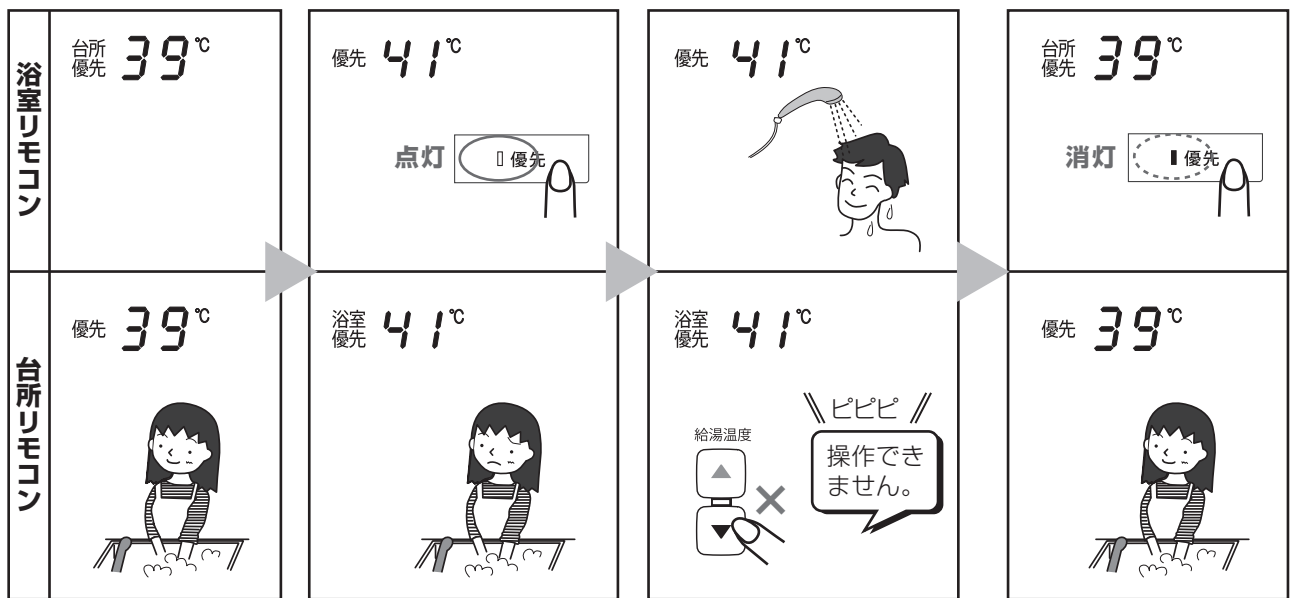

台所リモコンが優先中

浴室リモコンの優先スイッチを押すと浴室リモコンの給湯温度に切り替わります。

浴室リモコンが優先の間は台所リモコンで給湯温度を変更できません。

浴室リモコンの優先が解除されると台所リモコンの給湯温度に戻ります。

## 警告



高温注意

### ■お湯を使用するときはやけどに注意する

- 高温設定にした場合、熱いお湯が出ますので十分に注意してください。
- 高温で使用した後、再度使用する場合、配管内に残った熱いお湯が出る場合があります。やけど防止のために出始めのお湯は体につけないでください。
- やけど防止のため、お風呂(特にシャワー)を使用する場合は、必ず浴室リモコンを優先にしてください。絶対に浴室リモコン以外で給湯温度の変更をしないでください。
- ※浴室リモコンが優先中は台所リモコンの運転を切ったり、入れたりしないでください。台所リモコンに優先権が切り替わり、熱いお湯が出る場合があります。
- 給湯温度を変更する場合や、優先権を切り替える場合は、他の人がお湯を使用していないことを確認してください。



## 浴室リモコンで優先権を切り替える場合

浴室リモコンの優先スイッチを押す  
または、リモコンの運転を「切」から「入」にする

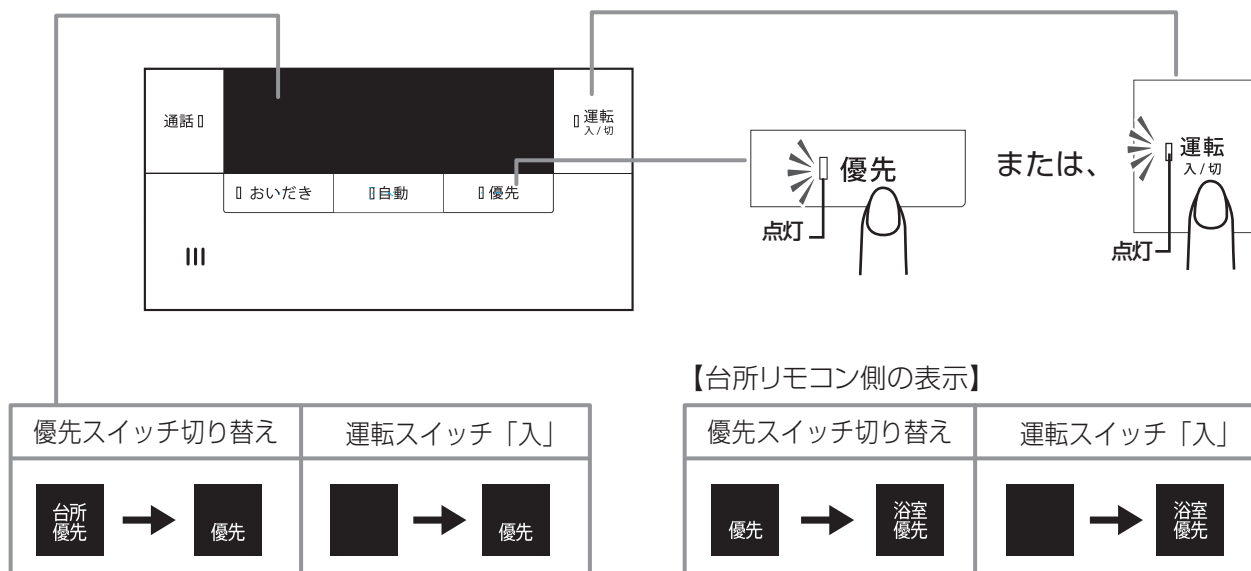

- 浴室リモコンの優先スイッチを押すごとに浴室リモコンと台所リモコンの間で優先権が交互に切り替わります。
- リモコンの運転を「切」から「入」にした場合、運転スイッチを「入」にした側のリモコンが優先権を持ちます。

## 台所リモコンで優先権を切り替える場合

リモコンの運転を「切」から「入」にする

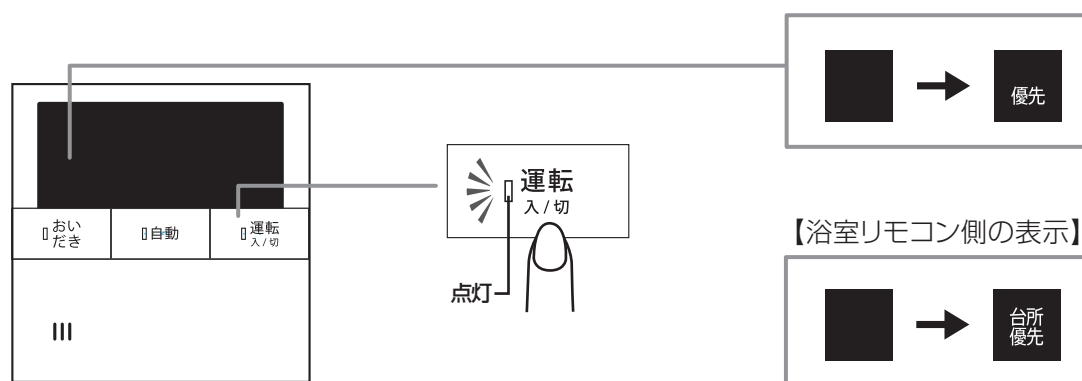











- リモコンを増設した場合は、増設したリモコンと台所リモコンの間では優先権はなく、同じ動作をします。
  - 台所リモコンで給湯温度を変更できない場合は、一度リモコンの運転を「切」にし、再度「入」にして優先表示を点灯させてからご使用ください。
- ※お風呂（特にシャワー）を使用している場合は、絶対にリモコンの運転スイッチを「切」にしないでください。お湯が急に水になります。

# エコモードを使って節約しましょう

◆台所リモコン・浴室リモコンどちらでも操作できます。  
ここでは台所リモコンでご説明します。

エコモードとは機器の給湯能力を下げ、給湯するお湯の量を制限する機能です。また、湯量によりガスの使用量も制限します。通常使用時よりもお湯の量が制限されるため、お湯の使い過ぎを防ぐことができます。また、すて水を減らすことで節水することができます。シャワーなど大量にお湯を使用するときにご使用ください。

エコモードは1～4段階に選択することができます。お好みに合わせて設定してください。

お湯の量を制限	<b>エコモード「切」</b> 	<b>通常の給湯能力 (20号の給湯器)</b> 【例】水温が5℃ (冬期など) 設定温度が42℃の場合 お湯の量：13.5リットル/分給湯		ガス代・水道代を節約
	<b>エコモード1</b> 	<b>すて水カット + 通常の給湯能力 (20号の給湯器)</b> 【例】水温が5℃ (冬期など) 設定温度が42℃の場合 お湯の量：13.5リットル/分給湯		
	<b>エコモード2</b> 	<b>すて水カット + 15号の給湯能力に制限</b> 水温が5℃ (冬期など) 設定温度が42℃の場合 お湯の量：10リットル/分給湯		
	<b>エコモード3</b> 	<b>すて水カット + 12号の給湯能力に制限</b> 水温が5℃ (冬期など) 設定温度が42℃の場合 お湯の量：8リットル/分給湯		
	<b>エコモード4</b> 	<b>すて水カット + 9号の給湯能力に制限</b> 水温が5℃ (冬期など) 設定温度が42℃の場合 お湯の量：6リットル/分給湯		

## 知っておいてね

- 水温と設定温度に差があまりない夏期などは、エコモードに設定しても湯量が制限できない場合があります。
- エコモードを設定すると、給湯栓を開けても給湯温度が設定温度になるまでの間、一時的に給湯量が減りますが (すて水カット) 異常ではありません。
- 給湯中にエコモードを変更するとエコモード表示は切り替わりますが、実際の湯量は次の給湯から切り替わります。
- 下記の場合、エコモードは機能しません。
  - 給湯するお湯が少ない場合 (台所や洗面所で少量使用する場合など)
  - 給湯栓の開閉を短時間に繰り返す場合
  - 自動運転中

## ■給湯能力とは…

1号能力とは、水温+25℃上昇のお湯を1分間に1リットル給湯できる能力を表しています。

$$\text{号数} = \frac{\text{流量 (リットル/分)} \times (\text{湯温} - \text{水温})}{25 \text{ (定数)}}$$

## ■すて水カットとは…

給湯栓を開いてから給湯器内で設定温度に上がるまで流量を抑制する機能です。給湯栓から出る流量を抑制するので節水することができます。

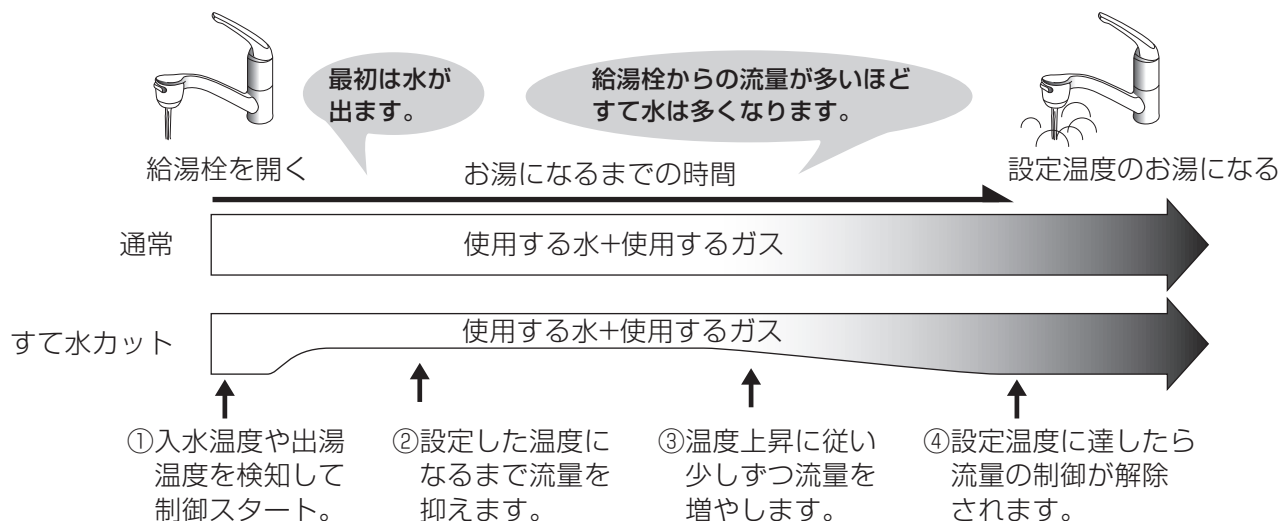

## ■台所リモコン

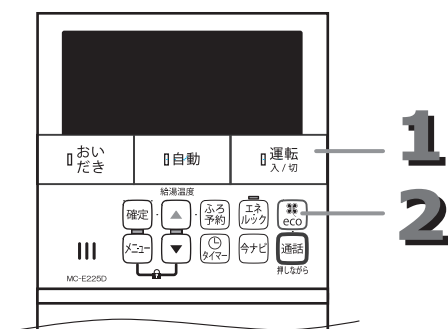

## ■浴室リモコン

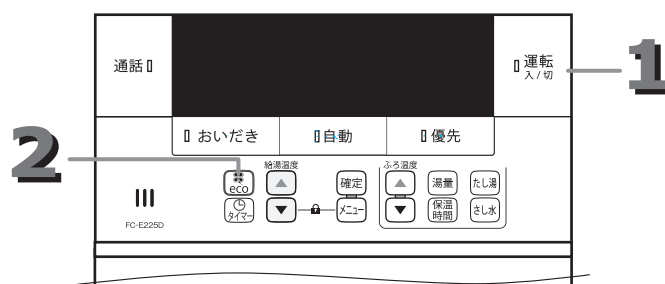

# 1 運転スイッチを押し、運転ランプの点灯を確認する

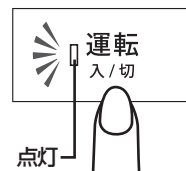

# 2 エコモードスイッチを押す

例) エコモード1を設定した場合

- エコモードスイッチを押すごとに、エコモード1→2→3→4→「切」と切り替わります。
- 初期設定は「切」です。
- 給湯中にエコモード設定を変更した場合、次の給湯使用時（一度お湯を止めた後の再使用時）より設定が反映されます。

エコモード1を設定しました。

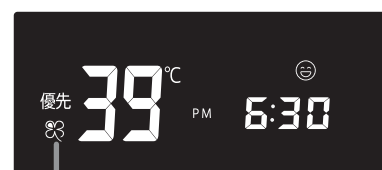

スイッチを押すごとにマークが変わり、設定した内容が常時点灯します。

# 自動運転でお風呂を入れるには

◆台所リモコン・浴室リモコンどちらでも操作できます。  
ここでは浴室リモコンでご説明します。

## ■台所リモコン

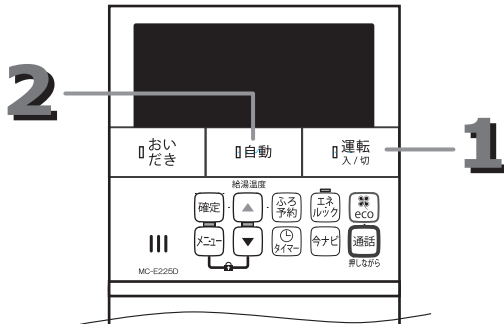

## ■浴室リモコン

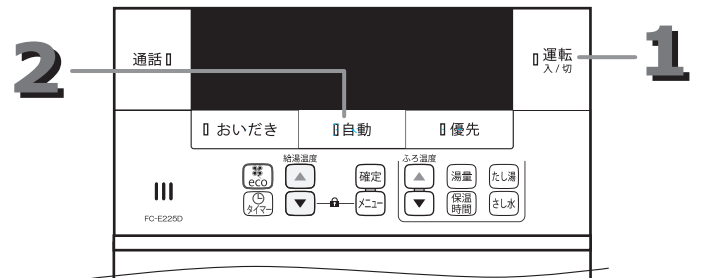

自動運転とは…自動スイッチを押すと次の動作を機器が自動で行う機能です。

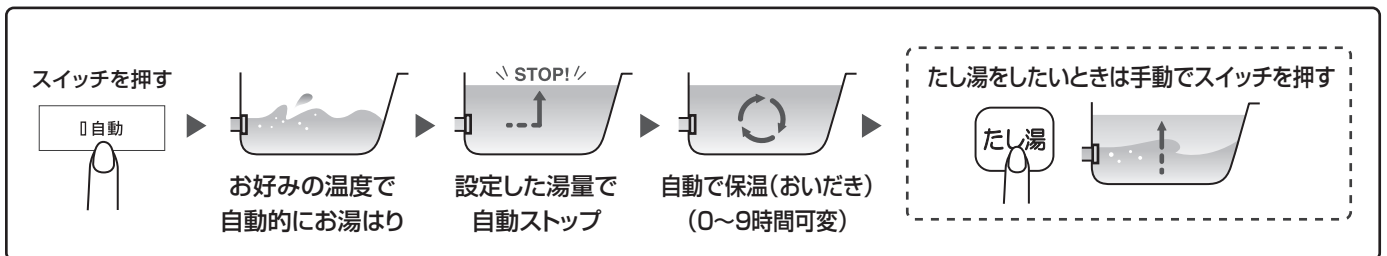

## 運転前の準備

1. 浴槽の排水栓を閉める
2. 浴槽のバスアダプターにフィルターが正しくついていることを確認する
3. 浴槽のふたをする

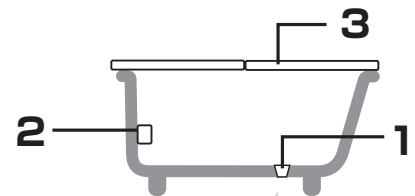

排水栓の閉め忘れに注意してください。

## 1 運転スイッチを押し、運転ランプの点灯を確認する



## 知っておいてね

- お湯はり中に台所やシャワーなどでお湯を使用すると、お湯はりを一時中断し、給湯温度のお湯\*が出ます。  
(※給湯優先にしていない場合はふる温度のお湯が出ます。56ページ参照)
- お湯はり中に台所やシャワーなどでお湯を使用すると、お湯はり時間が長くなる場合があります。
- お湯はり中に時々お湯はりや燃焼を中断することがありますが、これは浴槽内の残り湯を検出したり、お湯はり途中の水位を検出するためで異常ではありません。
- お湯はり中に給湯栓から浴槽にお湯を入れたりするとお湯があふれることがあります。
- お湯はり中は、おいだき・たし湯・さし水は行えません。
- ふる温度を低くしているときや、夏期など水温が高い場合、はじめに設定水位まで水を注水し、おいだきをして設定温度にすることがあります。その場合、お湯はりに時間が長くなります。

## 2 自動スイッチを押す

- お湯はりを開始します。

お湯はりをします。  
おふろの栓の閉め忘れに  
注意してください。

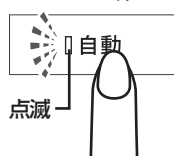

- お湯はり完了前にお知らせします。

※お知らせしないように設定することも  
できます。(53ページ参照)

\\ピピピ\\

まもなくおふろが  
沸きます。

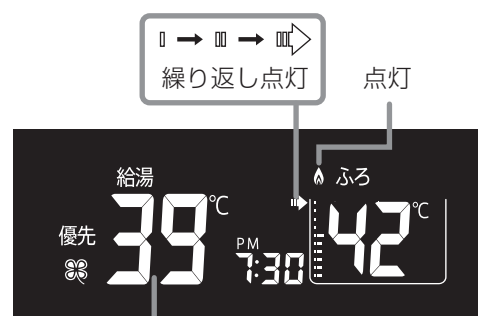

給湯優先にしていない場合は、  
ふろ温度に切り替わります。  
(56ページ参照)

## 3 お湯はり完了後、自動的に 保温運転に入ります

- お湯はりが完了するとお知らせします。
- 保温運転を開始します。  
(保温時間の初期設定は4時間です。)



おふろが  
沸きました。



<おいだき中・たし湯中>

が点灯、  
が繰り返し点灯

保温中  
点灯

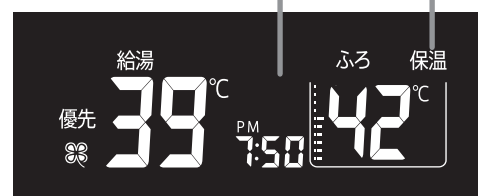

## 4 保温運転完了

- 自動停止し、自動スイッチのランプが  
消灯します。
- 台所リモコンの自動スイッチのランプ  
も消灯します。

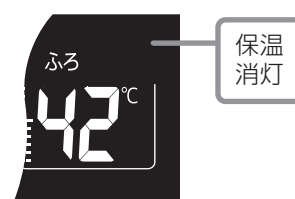

お湯はりや保温を途中でやめたいときは「自動スイッチ」を押して自動スイッチのランプを消灯してください。

# ふろ温度を調節するには

リモコンにより設定方法が異なります。設定した温度はすべてのリモコンに反映されます。

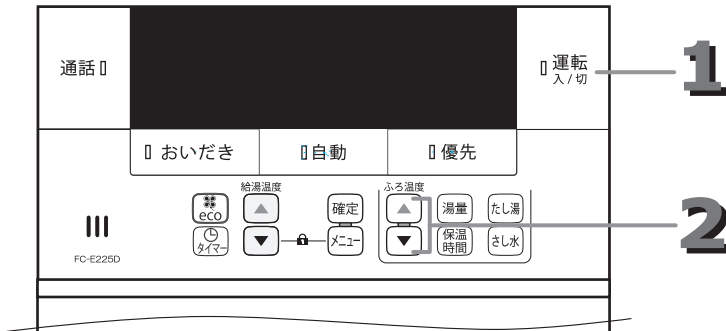

## ■浴室リモコンでの設定方法

### 1 運転スイッチを押し、 運転ランプの点灯を確認する

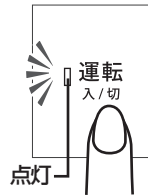

現在のふろ温度が点灯します。

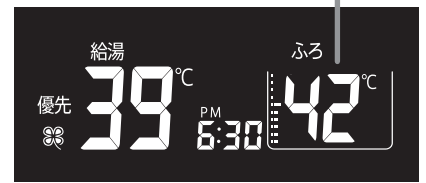

### 2 ふろ温度選択スイッチを押し、 ふろ温度を調節する

- 35～48℃の1℃きざみで調節できます。  
35～45℃までは、押し続けると連続して変わります。
- 設定を記憶します。

おふろの温度を41℃  
に変更しました。

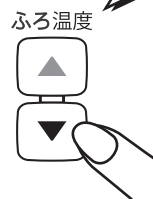

変更後のふろ温度が点灯します。



### <ふろ温度の目安>

表示の温度と実際の温度は設置条件（季節・配管長さなど）により必ずしも一致しません。  
表示の温度は目安としてください。

35	36	37	38	39	40	41	42	43	44	45	46	47	48
ぬるい			ふつう					あつい					

初期設定

※ふろ温度の上限（最高温度）を設定できます。（55ページ参照）

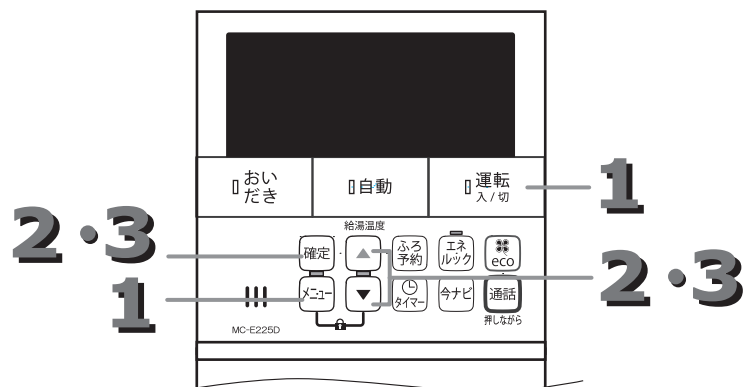

## ■台所リモコンでの設定方法

- 1** 運転スイッチを押し、運転ランプの点灯を確認し、メニュースイッチを押し

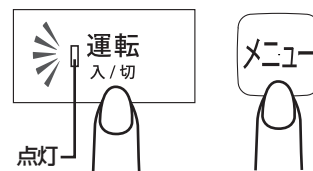

- 2** 給湯温度選択スイッチを押し、メニュー番号「10」を選択する

確定スイッチを押し

お風呂の温度を変更できます。

給湯温度



点滅  
確定スイッチを押すと点灯に切り替わります。

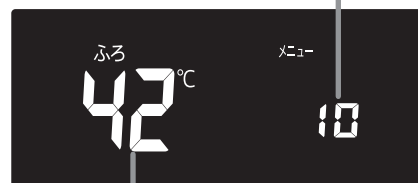

確定スイッチを押すと点滅を開始します。

- 3** 給湯温度選択スイッチを押し、ふろ温度を調節する

- 35～48℃の1℃きざみで調節できます。  
35～45℃までは、押し続けると連続して変わります。

確定スイッチを押し

- 設定を記憶します。

お風呂の温度を41℃に変更しました。

給湯温度

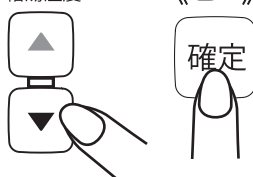

変更後のふろ温度が点滅します。

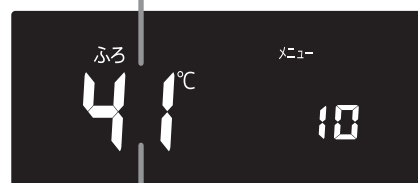

確定スイッチを押すと点灯に切り替わり確定します。その後、待機画面に戻ります。

※確定スイッチを押さずに、そのまま約3分間放置すると、そのときの設定内容で自動的に設定が完了します。  
※設定途中でメニュースイッチを押すと一つ前の操作画面に戻ります。

# ふろ湯量を調節するには

リモコンにより設定方法が異なります。設定した湯量はすべてのリモコンに反映されます。

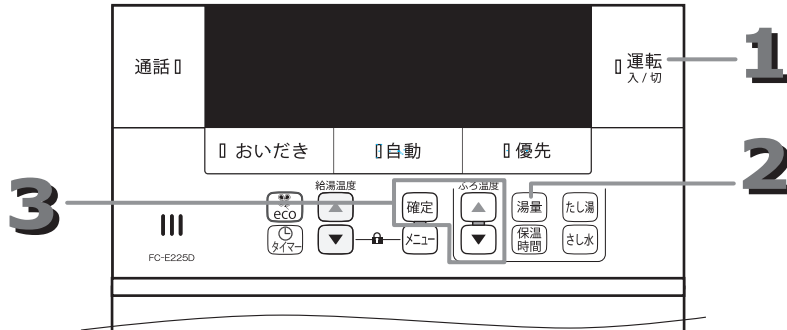

## ■浴室リモコンでの設定方法

**1** 運転スイッチを押し、  
運転ランプの点灯を確認する

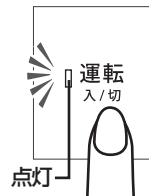

**2** 湯量スイッチを押す

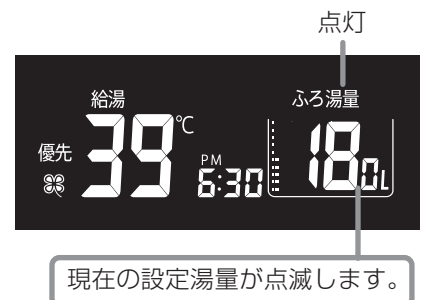

**3** ふろ温度選択スイッチを押し、  
ふろ湯量を調節する

- 100～300リットルまでは20リットルずつ、それ以降は350、400、450、500リットルまで調節できます。押し続けると連続して変わります。
- 初期設定は180リットルです。

※ふろ湯量の上限（最大湯量）を設定できます。（56ページ参照）

**確定スイッチを押す**

- 設定を記憶します。

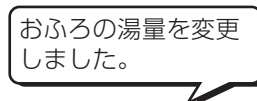

変更したふろ湯量が点滅します。確定スイッチを押すと点灯に切り替わり確定します。その後、待機画面に戻ります。



ふろ湯量の設定量が水位表示で確認できます。

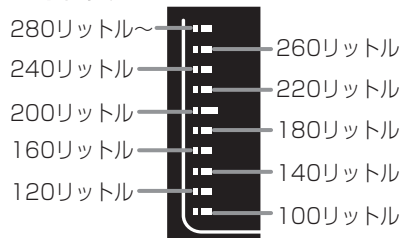

※確定スイッチを押さずに、そのまま約3分間放置すると、そのときの設定内容で自動的に設定が完了します。



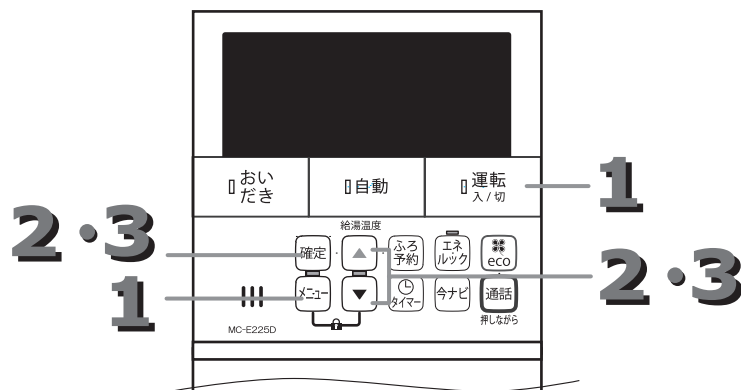

## ■台所リモコンでの設定方法

- 1** 運転スイッチを押し、運転ランプの点灯を確認し、メニュースイッチを押す

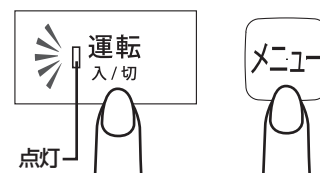

- 2** 給湯温度選択スイッチを押し、メニュー番号「11」を選択する

確定スイッチを押す

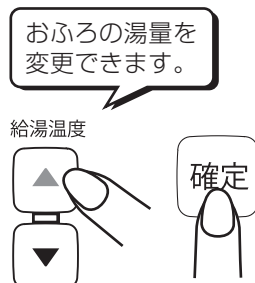

点滅  
確定スイッチを押すと  
点灯に切り替わります。



確定スイッチを押すと  
点滅を開始します。

- 3** 給湯温度選択スイッチを押し、ふろ湯量を調節する

- 100～300リットルまでは20リットルずつ、それ以降は350、400、450、500リットルまで調節できます。押し続けると連続して変わります。
- 初期設定は180リットルです。

※ふろ湯量の上限（最大湯量）を設定できます。（56ページ参照）

確定スイッチを押す

- 設定を記憶します。



変更したふろ湯量が点滅します。



確定スイッチを押すと点灯に  
切り替わり確定します。  
その後、待機画面に戻ります。

※確定スイッチを押さずに、そのまま約3分間放置すると、そのときの設定内容で自動的に設定が完了します。  
※設定途中でメニュースイッチを押すと一つ前の操作画面に戻ります。

# 保温時間を変更するには

リモコンにより設定方法が異なります。設定した時間はすべてのリモコンに反映されます。

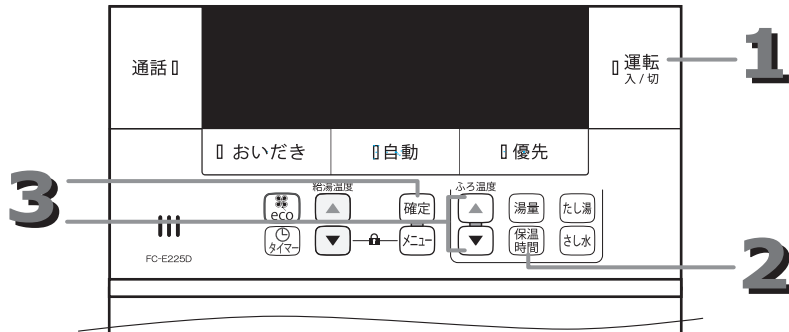

## ■浴室リモコンでの設定方法

**1** 運転スイッチを押し、  
運転ランプの点灯を確認する

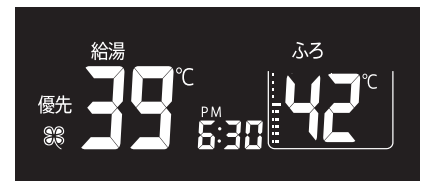
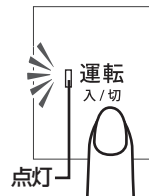

**2** 保温時間スイッチを押す

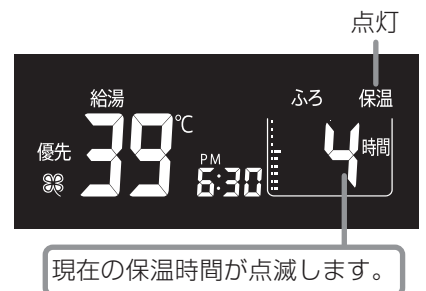

**3** ふろ温度選択スイッチを押し、  
保温時間を変更する

- 0～9時間まで選択できます。  
押し続けると連続して変わります。
- 初期設定は4時間です。



**確定スイッチを押す**

- 設定を記憶します。



※確定スイッチを押さずに、そのまま約3分間放置すると、そのときの設定内容で自動的に設定が完了します。

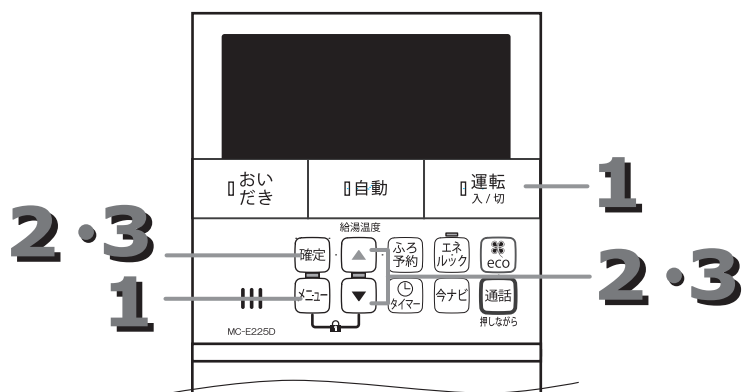

## ■台所リモコンでの設定方法

- 1** 運転スイッチを押し、運転ランプの点灯を確認し、メニュースイッチを押し

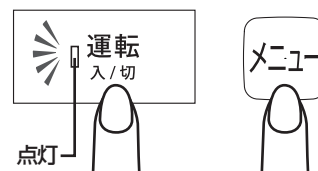

- 2** 給湯温度選択スイッチを押し、メニュー番号「12」を選択する

確定スイッチを押す

お風呂の保温時間を変更できます。

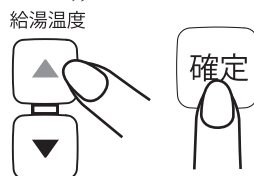

点滅  
確定スイッチを押すと  
点灯に切り替わります。



確定スイッチを押すと  
点滅を開始します。

- 3** 給湯温度選択スイッチを押し、保温時間を変更する

- 0～9時間まで選択できます。  
押し続けると連続して変わります。
- 初期設定は4時間です。

確定スイッチを押す

- 設定を記憶します。

お風呂の保温時間を変更しました。



変更した保温時間が点滅します。



確定スイッチを押すと点灯に  
切り替わり確定します。  
その後、待機画面に戻ります。

※確定スイッチを押さずに、そのまま約3分間放置すると、そのときの設定内容で自動的に設定が完了します。  
※設定途中でメニュースイッチを押すと一つ前の操作画面に戻ります。

# 予約運転でお風呂を入れるには

- ◆台所リモコンで設定します。
- ◆浴室リモコンのみお求めの場合は予約運転が行えません。

設定された予約時刻までに、お湯はりを完了します。

## ■台所リモコン

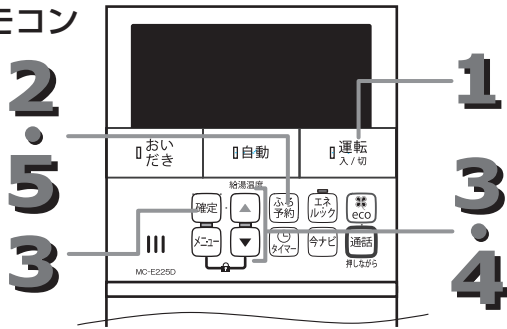

### 毎日同じ時刻にお風呂を入れたいときは

予約時刻の30分以上前に、毎日、「運転前の準備」・「手順1」・「手順5」を行ってください。

※予約時刻は運転スイッチを「切」にしても記憶されていますので、ご使用のつど設定する必要はありません。

### !! 重要

※現在時刻と予約時刻の設定をしていないと予約運転をセットすることができません。(20ページ参照)

◎運転スイッチの「入」「切」に関係なく設定することができます。ここでは運転「入」時でご説明します。

## 運転前の準備

1. 浴槽の排水栓を閉める
2. 浴槽のバスアダプターにフィルターが正しくついていることを確認する
3. 浴槽のふたをする

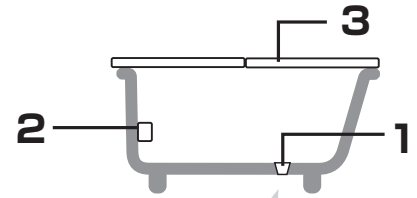

排水栓の閉め忘れに注意してください。

### 1 運転スイッチを押し、運転ランプの点灯を確認する

- 現在時刻が設定されていることを確認してください。

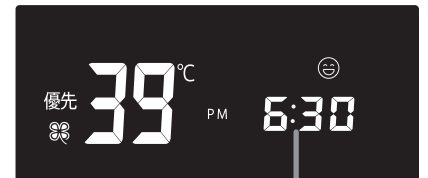
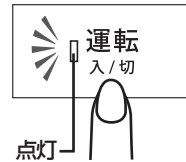

現在時刻を確認する。

### 2 ふろ予約スイッチを長押しする (2秒以上)

< 現在時刻を設定していないと... >

\\ピピピ\\

現在時刻を設定してからお風呂の予約をしてください。

予約時刻を設定できます。



点滅 点滅 点灯

### 3 給湯温度選択スイッチを押し、「時」を選択する

確定スイッチを押す

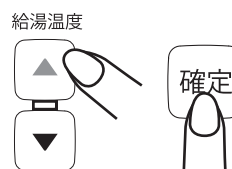

点滅 点滅 点灯

確定スイッチを押すと「時」が点灯し、「分」の点滅に切り替わります。

予約待機中に予約運転をやめたいときは、「ふろ予約スイッチ」を押してください。

\\ピー\\

ふろ予約

予約を解除しました。

予約運転開始後（自動スイッチ点滅中）に予約運転をやめたいときは、「自動スイッチ」を押してください。

\\ピー\\

自動

## 4 給湯温度選択スイッチを押し、「分」を選択する

給湯温度

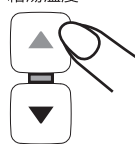

## 5 ふろ予約スイッチを押す

- 確定スイッチを押しても予約は確定します。

<予約時刻を設定していないと…>

\\ピピピ\\

時刻を設定してください。

予約時刻を設定しました。



- 予約時刻の約30分前になるとお湯はりを開始します。

自動

点滅

- お湯はりが完了し、予約した時刻になると、お知らせします。

- その後、通常の自動運転を行います。



点灯

♪♪♪

お風呂が沸きました。

ふろ予約

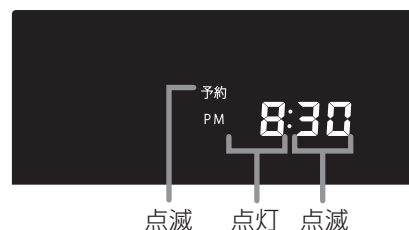

点滅 点灯 点滅

点灯に切り替わります。予約中、待機画面に表示します。



3秒間予約時刻を表示します。その後、待機画面に戻ります。



点灯 消灯

※確定スイッチやふろ予約スイッチを押さずに、そのまま約3分間放置すると、そのときの時刻で自動的に時刻設定が完了します。（時「ー」は未設定で確定、分「ー」は00分で確定します。）

※ふろ予約スイッチや確定スイッチを押さないと予約は開始されません。

※予約時刻の設定途中でメニュースイッチを押すと一つ前の操作画面に戻ります。

## 知っておいてね

- 現在時刻から予約時刻までが30分以内で運転の予約をした場合には、すぐにお湯はりを開始しますが、お湯はりが完了が予約時刻より遅くなることがあります。また、運転の予約が予約時刻を過ぎていたら、翌日の予約となりますのでご注意ください。
- 冬期、水温が低いときや、お湯はり中に他で給湯使用している場合などは、予約時刻までに完了しないことがあります。
- ふろ温度を低くしているときや、夏期など水温が高い場合、はじめに設定水位まで水を注水し、おいだきをして設定温度にすることがあります。その場合、予約時刻までに完了しないことがあります。
- 浴槽に残り湯があるときに予約運転を行うと、予約時刻までに完了しないことがあります。

# 残り湯を沸かし直すには

◆台所リモコン・浴室リモコンどちらでも操作できます。  
ここでは浴室リモコンでご説明します。

残り湯を沸かし直したいときや、沸かし直し直後もう少しあつくしたいときはおいだき機能を使って沸かし上げます。

## ■台所リモコン

## ■浴室リモコン

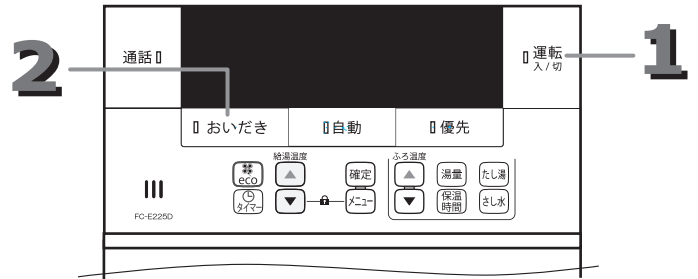
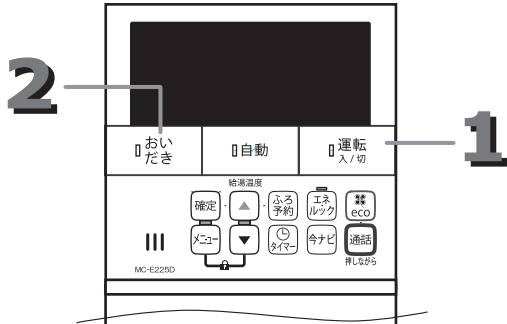

## 運転前の準備

浴槽のバスアダプターの上端より5cm以上お湯が入っていることを確認する

●5cm未満の場合、空だきのおそれがあります。

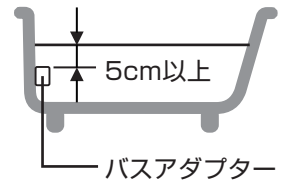

### 1 運転スイッチを押し、運転ランプの点灯を確認する

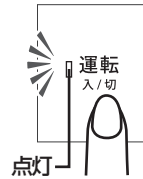

### 2 おいだきスイッチを押す

●おいだきスイッチを押すと  
おいだき温度（設定温度）が点滅し、  
設定温度までおいだきします。



●おいだき温度点滅中においだきスイッチを押すごとに、  
「設定温度+1℃」→「設定温度+2℃」→「設定温度+3℃」  
→「おいだき 切」と調節できます。  
※ふろ温度の最高温度より高い温度にはおいだきできません。

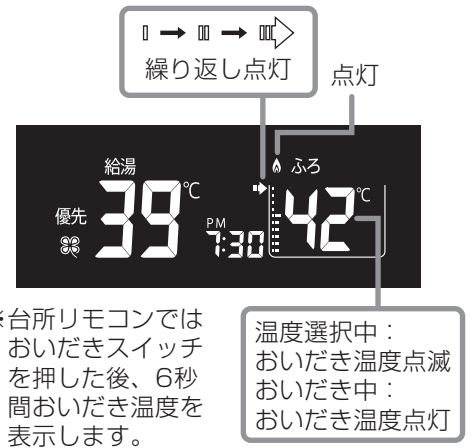

※台所リモコンでは  
おいだきスイッチ  
を押した後、6秒  
間おいだき温度を  
表示します。

### 3 おいだき完了

●おいだきが完了すると自動的に止まります。  
※おいだき完了後、保温するように設定することも  
できます。(59ページ参照)  
●おいだき完了後、もとの設定温度に戻ります。

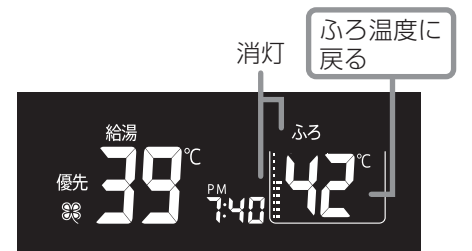
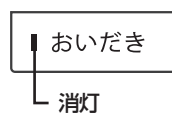



台所リモコンで操作した場合、音声や音でお知らせします。  
(浴室リモコンで操作した場合はお知らせしません。)

※お知らせの設定は変更することもできます。(53ページ参照)

お風呂が沸きました。

## 残り湯を沸かし直すときの注意



### ① 残り湯が十分にあるとき（設定湯量付近まで残り湯があるとき）

	<input type="checkbox"/> おいだし	おいだしスイッチをお使いください。 (37ページ参照)	 <b>おすすめ!</b>
	<input type="checkbox"/> 自動	自動スイッチを押すと湯量が増え、お湯があふれることがあります。	 <b>使用しないで!</b>



4

残り湯を利用する

### ② 残り湯がバスアダプターを隠しているとき

	<input type="checkbox"/> おいだし	おいだしスイッチを押しておいだしし、足りない湯量はたし湯スイッチを押してたし湯してください。 (おいだし：37ページ参照 たし湯：40ページ参照)	 <b>おすすめ!</b>
	<input type="checkbox"/> 自動	自動スイッチを押すと水位が多少ばらつきます。 ※お湯があふれそうになったり、少なかったりします。 ※特に残り湯の温度がふる温度に近いときは、設定した湯量にならないことがあります。	 <b>おすすめしません</b>

### ③ 残り湯がバスアダプターの下にあるとき

	<input type="checkbox"/> 自動	自動スイッチをお使いください。(27ページ参照) ※残り湯がないと検知し、自動運転を行います。 残り湯の分だけ水位が高くなるため、お湯があふれることがあります。	 <b>注意して使用して</b>
---	-----------------------------	--	---

## 知っておいてね

おいだし中（ランプ点滅中）に、おいだきをやめたいときは、「おいだしスイッチ」を押してランプを消灯してください。



- 残り湯が浴槽のバスアダプターの上端より5cm以上に満たない場合に自動運転を行うと、残り湯を検出できず、残り湯に設定湯量をたすことがあります。この場合、残り湯の分だけ設定湯量より湯量が増えるため、浴槽からお湯があふれることがあります。
- 自動運転での沸かし直しの場合は、設定湯量に対して多少の増減があります。
- 自動運転での沸かし直しの場合は、残り湯が設定湯量近くある場合でも、残り湯を検出するためのたし湯を行います。
- 給湯栓から浴槽にお湯をためてからおいだしした場合、おいだきを開始するまでに時間がかかりますが、異常ではありません。

# お風呂をあつくるには

◆台所リモコン・浴室リモコンどちらでも操作できます。  
ここでは浴室リモコンでご説明します。

自動保温中、設定温度より一時的にもう少しあつくしたいときに、スイッチ1つでおいだしできます。  
(設定温度プラス1~3℃まで)

## ■台所リモコン

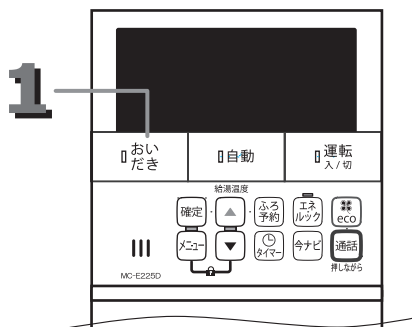

## ■浴室リモコン

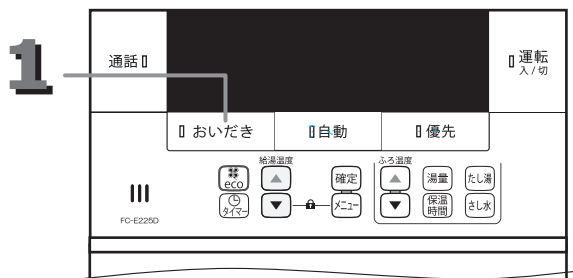

## 運転前の準備

浴槽のバスアダプターの上端より5cm以上お湯が入っていることを確認する

- 5cm未満の場合、空だきのおそれがあります。

保温運転中であることを確認する

- 自動スイッチのランプが点灯していることを確認してください。  
保温中以外は沸かし直しを行います。(37ページ参照)



### 1 おいだしスイッチを押す

- おいだしスイッチを押すとおいだし温度(設定温度+1℃)が点滅し、設定温度より1℃高い温度までおいだしします。

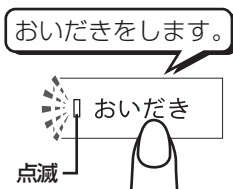

- おいだし温度点滅中においだしスイッチを押すごとに、「設定温度+2℃」→「設定温度+3℃」→「おいだし切」と調節できます。  
※ふろ温度の最高温度より高い温度にはおいだしできません。

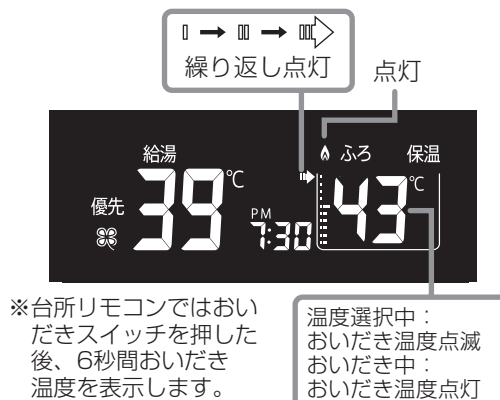

### 2 おいだし完了

- おいだしが完了すると自動的に止まります。
- おいだし完了後、通常の自動運転に戻ります。

台所リモコンで操作した場合、音声や音でお知らせします。  
(浴室リモコンで操作した場合はお知らせしません。)

※お知らせの設定は変更することもできます。  
(53ページ参照)

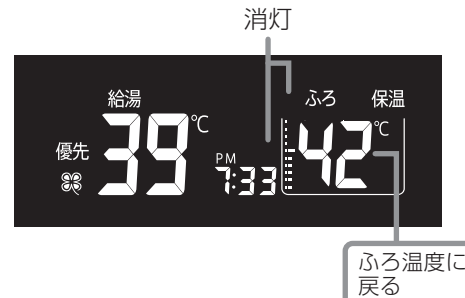

## 知っておいてね

台所リモコンのおいだしスイッチを押した場合は、すぐにはおいだしを開始しません。機器からポンプが動く音は聞こえますが異常ではありません。しばらくするとおいだしを開始します。

おいだし中(ランプ点滅中)に、おいだきをやめたいときは、「おいだしスイッチ」を押してランプを消灯してください。





# お風呂にお湯をたすには

◆浴室リモコンで行います。

お湯の量を増やしたいときに適量のお湯をたす機能です。

## ■浴室リモコン

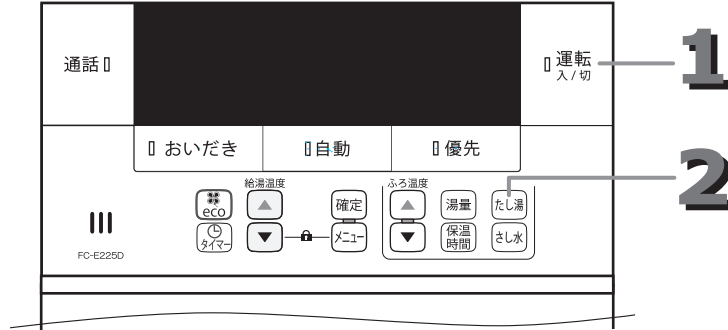

### 1 運転スイッチを押し、運転ランプの点灯を確認する

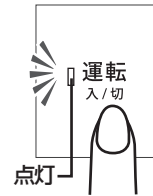

### 2 たし湯スイッチを押す

- 設定している湯量のお湯が入ります。
- たし湯量の設定は57ページ参照してください。  
20・40・60リットに設定ができます。初期設定は20リットルです。



### 3 たし湯完了

- たし湯が完了すると自動的に止まります。  
※たし湯を行ってもふろ湯量の設定は変わりません。

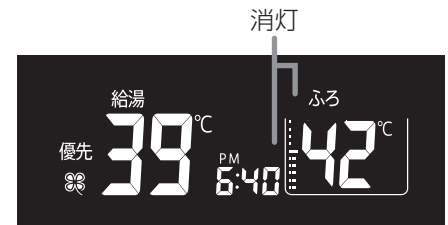

## 知っておいてね

- たし湯スイッチを押すと、ふろ配管内の残り湯を押し出し、配管内に新しいお湯が流れ込むため、配管クリーン機能と同様の効果があります。(45ページ参照)
- たし湯中に台所やシャワーなどでお湯を使用すると、たし湯が一時中断し、給湯温度のお湯\*が出ます。  
(※給湯優先にしていない場合はふろ温度のお湯が出ます。56ページ参照)

たし湯中に、たし湯をやめたいときは、「たし湯スイッチ」を押してください。



5 快適に入浴する

# お風呂をぬるくするには

◆浴室リモコンで行います。

入浴時お湯の温度をもう少しぬるくしたいときに適量の水を給水して湯温を下げる機能です。

## ■浴室リモコン

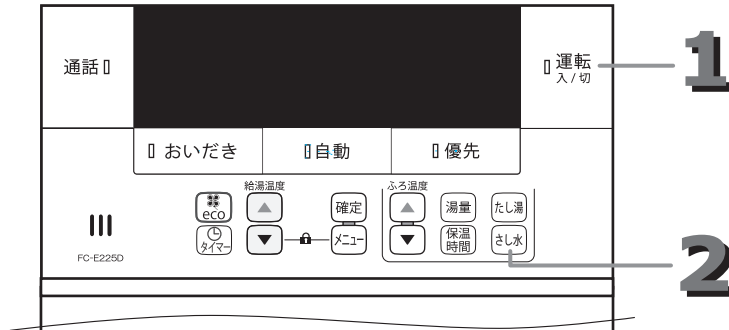

### 1 運転スイッチを押し、運転ランプの点灯を確認する

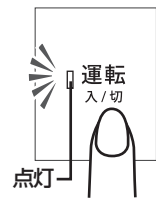

### 2 さし水スイッチを押す

- 設定している量の水が入ります。
- さし水量の設定は57ページを参照してください。  
10・20・30リットルに設定ができます。初期設定は10リットルです。

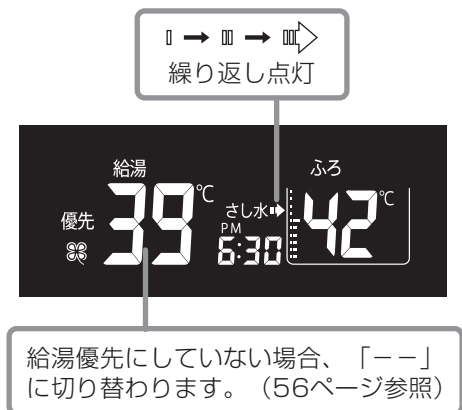

### 3 さし水完了

- さし水が完了すると自動的に止まります。

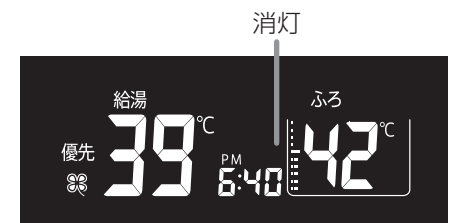

## 知っておいてね

- さし水スイッチを押すと、ふろ配管内の残り湯を押し出し、配管内に新しい水が流れ込むため、配管クリーン機能と同様の効果があります。(45ページ参照)
- さし水中に台所やシャワーなどでお湯を使用すると、さし水を一時中断し、給湯温度のお湯が出ます。  
(※給湯優先にしていない場合は水が出ます。56ページ参照)

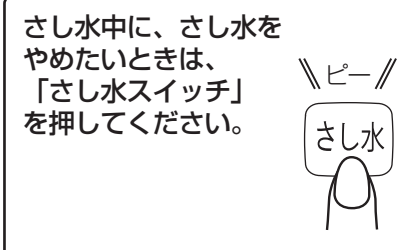

# チャイルドロックを設定するには

◆台所リモコン・浴室リモコンどちらでも操作できます。  
ここでは台所リモコンでご説明します。

小さなお子さまのいたずらによる事故を防止するため、ロック機能がついています。

## ■台所リモコン

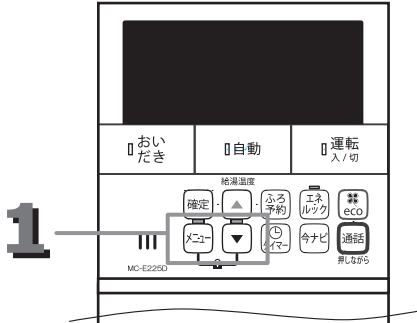

## ■浴室リモコン

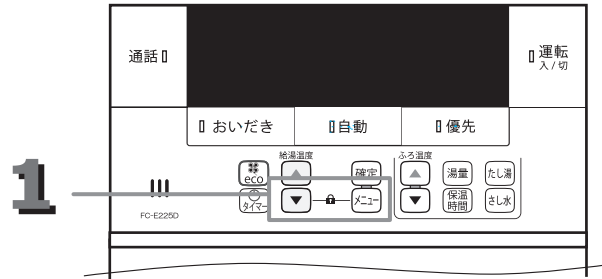

◎運転スイッチの「入」「切」に関係なく設定することができます。ここでは運転「入」時でご説明します。

### 1 メニュースイッチを押しながら 給湯温度選択スイッチ ▼ を押す

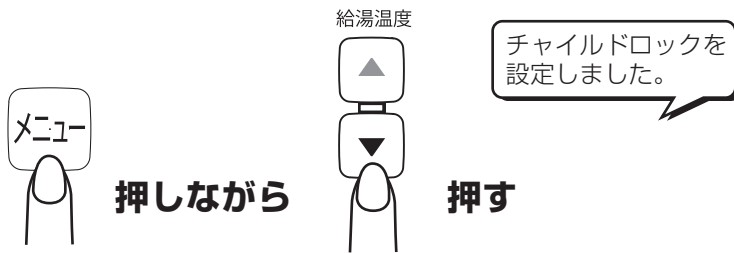

●解除する場合も同様の操作を行ってください。



5

快適に入浴する

6

便利な機能

## 知っておいてね

- 操作はそれぞれのリモコンで行ってください。両方同時には変わりません。
- 停電したり、電源プラグが抜けた後は、初期設定に戻ります。(初期設定はOFFです。)
- チャイルドロックを設定している場合でも下記の操作は行うことができます。

- ◎運転スイッチの「切」操作
- ◎通話機能の操作
- ◎自動運転、おいだき、沸かし直し、たし湯、さし水、ふろ予約の停止操作
- ◎タイマーアラームの停止操作

それ以外の操作をしようとすると表示画面の「」が点滅します。

∥ピピピ∥

チャイルドロック  
されています。



### オートロック機能







リモコンの操作をせずに一定時間放置すると自動でチャイルドロックが作動するように設定できます。初期設定はOFFです。(54ページ参照)

# 省電力モードについて

◆リモコンごとに設定します。  
ここでは台所リモコンでご説明します。

省電力モードとは、運転スイッチを押し、運転を「入」の状態です約10分間リモコンの操作を行わないと、自動的にリモコンの表示画面が消える設定のことです。（※スイッチのランプは消えません。）

◎初期設定は省電力モード「1」に設定されています。  
常に時刻を表示させたい場合は「0(解除)」か「2」に設定してください。

	省電力モード設定「0(解除)」	省電力モード設定「1」	省電力モード設定「2」
約10分間操作を行わない場合 運転「入」時に	<p>表示画面点灯したまま</p>  <p>おいだき 自動 運転入/切</p> <p>点灯</p>	<p>現在時刻表示なし</p>  <p>おいだき 自動 運転入/切</p> <p>点灯</p>	<p>現在時刻表示あり</p>  <p>おいだき 自動 運転入/切</p> <p>点灯</p>
運転「切」時	<p>現在時刻表示あり</p>  <p>おいだき 自動 運転入/切</p> <p>消灯</p>	<p>現在時刻表示なし</p>  <p>おいだき 自動 運転入/切</p> <p>消灯</p>	<p>現在時刻表示あり</p>  <p>おいだき 自動 運転入/切</p> <p>消灯</p>



※省電力モードを設定中に、表示画面が消灯した状態でリモコンのスイッチを押すと、表示画面は点灯しますが、機器は動きません。  
表示画面が点灯した状態で、もう一度スイッチを押すと、機器が動きます。

## 知っておいてね

- 操作はそれぞれのリモコンで行ってください。両方同時には変わりません。
- 下記の場合、省電力モードは機能しません。
  - ◎運転スイッチ以外の操作をしている場合
  - ◎予約運転が設定されている場合
  - ◎通話スイッチが「入」の場合
  - ◎給湯温度が60℃に設定されている場合
  - ◎燃烧している場合（燃烧表示 🔥 点灯中）
  - ◎保温中の場合
  - ◎タイマーカウント中の場合（タイマーカウントしているリモコンのみ）
- 省電力モードを「2」に設定していても、今ナビ使用中は現在時刻を表示しません。

## ■台所リモコン

## ■浴室リモコン

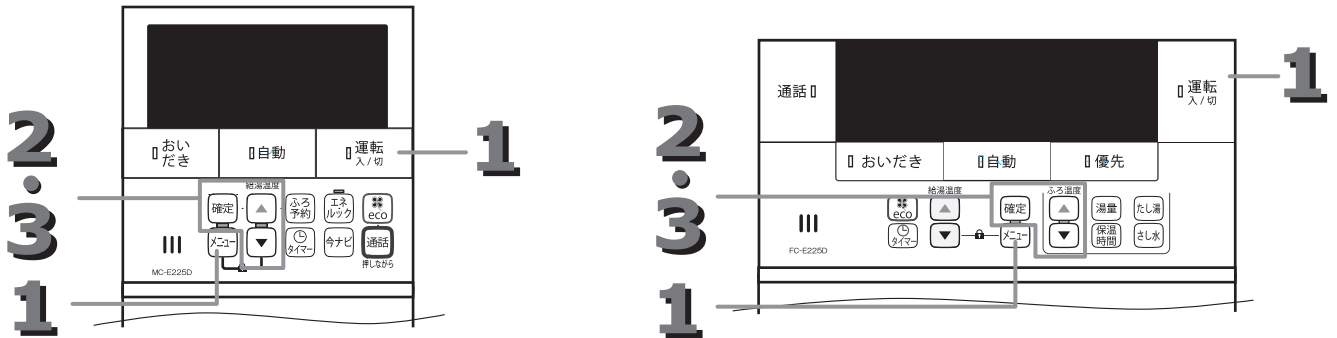

**1** 運転スイッチを押し、運転ランプの点灯を確認し、メニュースイッチを押す

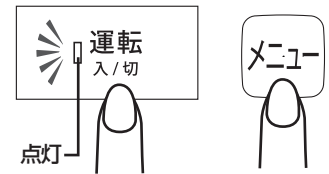

**2** 給湯温度選択スイッチを押し、メニュー番号「05」を選択する

※浴室リモコンではふろ温度選択スイッチで選択します。

確定スイッチを押す

省電力モードを設定できます。

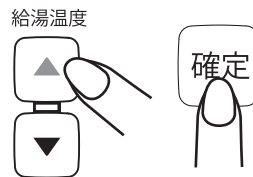

点滅  
確定スイッチを押すと点灯に切り替わります。



確定スイッチを押すと点滅を開始します。

**3** 給湯温度選択スイッチを押し、設定内容を選択する

- 「0 (解除)」「1」「2」に調節できます。
- 初期設定は「1」です。

※浴室リモコンではふろ温度選択スイッチで選択します。



解除します。

省電力モード設定「0(解除)」

省電力モード中時刻を表示しません。

省電力モード設定「1」

省電力モード中時刻を表示します。

省電力モード設定「2」

確定スイッチを押す

- 設定を記憶します。



変更した内容が点滅します。



確定スイッチを押すと点灯に切り替わり確定します。その後、待機画面に戻ります。

6

便利な機能

※確定スイッチを押さずに、そのまま約3分間放置すると、そのときの設定内容で自動的に設定が完了します。  
 ※設定途中でメニュースイッチを押すと一つ前の操作画面に戻ります。

# 配管クリーン機能について

◆台所リモコン・浴室リモコンどちらでも操作できます。  
ここでは浴室リモコンでご説明します。

配管クリーン機能とは、ふろ配管内に新しいお湯または水を流し込み、ふろ配管内の残り湯を押し出す機能です。設定すると、自動運転、または予約運転でお湯はりをした場合、配管クリーン機能が作動します。  
(配管内の雑菌などを除去する機能ではありません。)

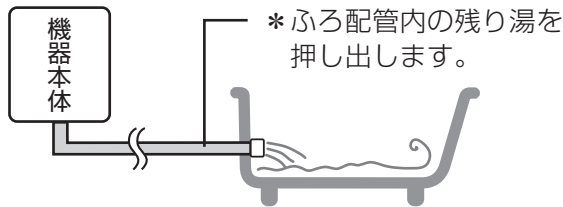

\*初期設定はOFFです。  
お好みにより設定してください。

## ■台所リモコン

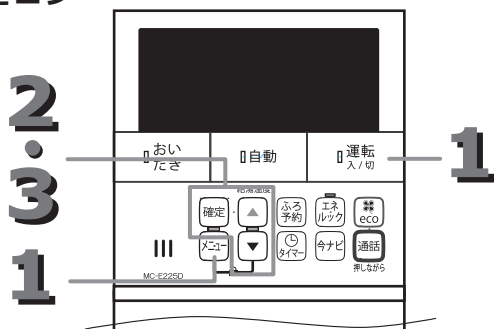

## ■浴室リモコン

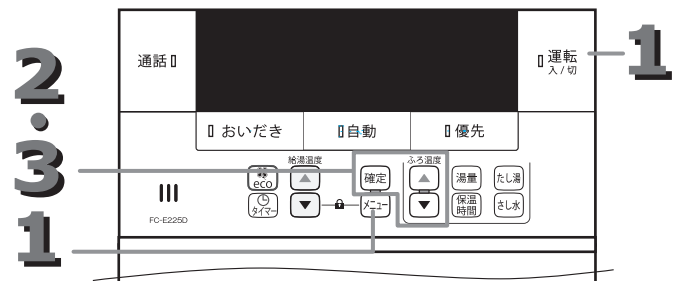

## 配管クリーン機能が行われるとき

自動運転が完了したとき。(自動スイッチが消灯したとき。)

自動スイッチ消灯



※自動運転が完了すると、浴槽にお湯が残った状態でも配管クリーン機能が行われます。

※自動運転の保温時間が0時間に設定してあると配管クリーン機能は行われません。

## 知っておいてね

- 配管クリーン機能を行った後に沸かし直し(おいだき)機能を使用しないでください。  
→配管クリーン機能で新しいお湯に入れ替えたふろ配管内に再度、浴槽のお湯が流れ込んでしまいます。

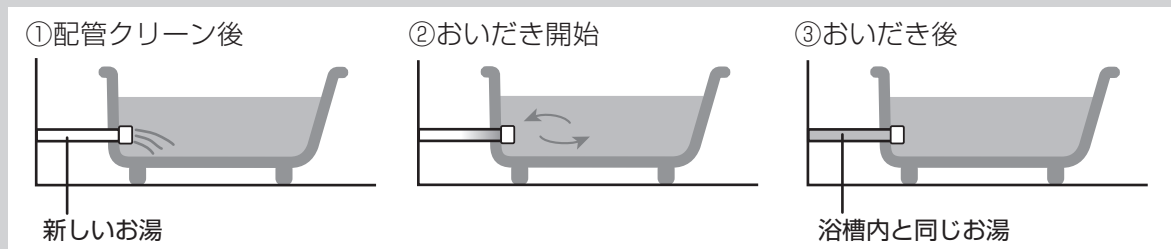

→沸かし直し(おいだき)をした場合、たし湯機能、またはさし水機能を使用してください。  
ふろ配管内に新しいお湯(水)が流れ込み、ふろ配管内が配管クリーン機能後の状態に戻ります。  
(40、41ページ参照)

- 配管クリーン機能はリモコンの運転「入」の場合、ふろ温度のお湯を約7リットル配管内に流し込みます。  
(点火確認ランプが点灯します。)  
リモコンが運転「切」の場合は、水を約7リットル配管内に流し込みます。

# 1 運転ランプの消灯を確認し、メニュースイッチを押す

- 運転ランプが消灯していない場合は、運転スイッチを押し、運転を「切」にしてください。

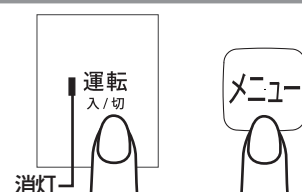

# 2 ふろ温度選択スイッチを押し、メニュー番号「27」を選択する

- ※台所リモコンでは給湯温度選択スイッチで選択します。

## 確定スイッチを押す

おふろの配管クリーン機能を設定できます。

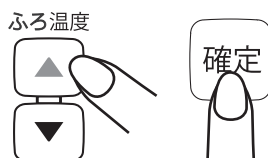

確定スイッチを押すと点滅を開始します。



点滅 確定スイッチを押すと点灯に切り替わります。

# 3 ふろ温度選択スイッチを押し、設定内容を選択する

- On : 配管クリーン機能を設定する
- OF F : 配管クリーン機能を解除する

- 初期設定は OF F です。

- ※台所リモコンでは給湯温度選択スイッチで選択します。

## 確定スイッチを押す

- 設定を記憶します。



変更した設定が点滅します。



確定スイッチを押すと点灯に切り替わり確定します。その後、運転「切」画面に戻ります。

6

便利な機能

※確定スイッチを押さずに、そのまま約3分間放置すると、そのときの設定内容で自動的に設定が完了します。  
 ※設定途中でメニュースイッチを押すと一つ前の操作画面に戻ります。

## 配管クリーン機能が作動すると ※浴室リモコンのみ表示します。

運転「入」時

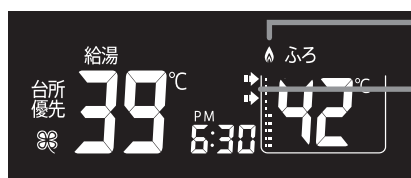

点灯

運転「切」時

上下の矢印が同時に繰り返し点灯

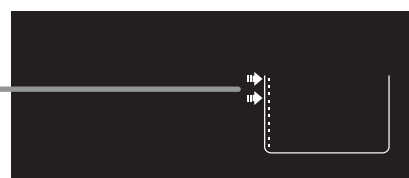

# おふろと台所で通話するには

◆台所リモコン・浴室リモコンどちらでも操作できます。  
リモコンの画面は台所リモコンでご説明します。

## ■台所リモコン

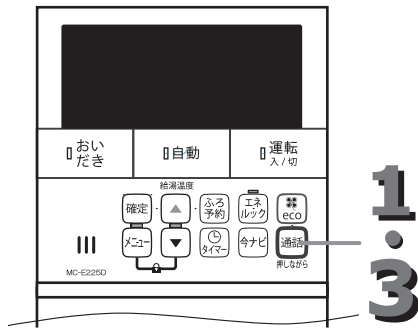

## ■浴室リモコン

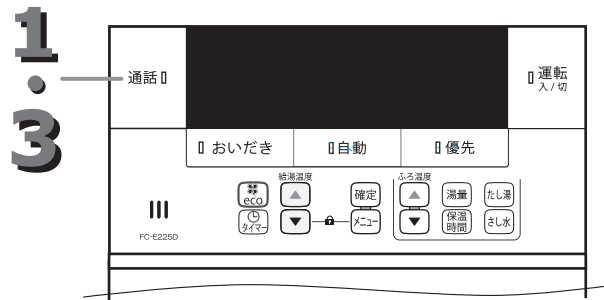

◎運転スイッチの「入」「切」に関係なく使用することができます。ここでは運転「入」時でご説明します。

### 1 通話スイッチを押す

- 相手側のリモコンで呼び出しメロディが鳴り、相手呼び出します。
- 呼び出しメロディが鳴り終わると、台所リモコンで浴室の音が聞こえる状態になります。



点灯

### 2 通話する

言葉が途切れたり、声が小さい場合は、リモコンに近づいて通話してください。

- 台所リモコン側からは通話スイッチを押しながら通話します。通話スイッチを押している間は浴室内の音は聞こえません。

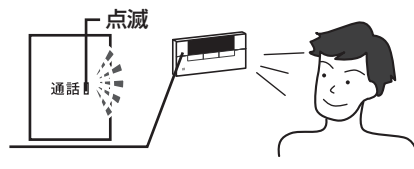
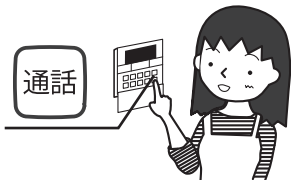

点滅

- 浴室リモコン側からはハンズフリー（通話スイッチを押さない）で通話できます。

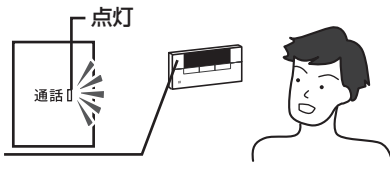

点灯

### 3 通話スイッチを押す

- 通話を終了します。
- 相手側のリモコンも連動します。
- 通話スイッチを「入」にしてから1時間で自動的に「切」になります。



消灯

### 安心モニター

通話スイッチを「入」にしておくと、音で浴室の様子がわかり、万一の場合を早く察知することができます。

また、プライバシー保護のため、モニター機能作動中は通話ランプが点灯するようになっています。





## 知っておいてね

- 通話中にリモコンのスイッチを押したり、燃焼表示が点灯したとき、音声が途切れることがあります。異常ではありません。
- 増設したリモコン（MC-127）は、通話機能は使用できませんが、他のリモコンの通話スイッチが押されると呼び出しブザーが鳴って反応します。

### 通話の音量を調節するには

操作はそれぞれのリモコンで行ってください。両方同時には変わりません。

#### 1 通話中にメニュースイッチを押す

確定スイッチを押す



確定スイッチを押すと点灯から点滅に切り替わります。



点灯

#### 2 給湯温度選択スイッチを押し、音量を選択する

※浴室リモコンではふる温度選択スイッチで選択します。

- 「1（小）」「2（標準）」「3（大）」に調節できます。
- 初期設定は「2」です。

確定スイッチを押す

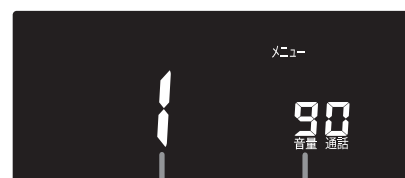
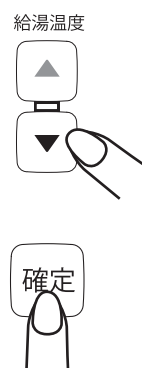

点灯

確定スイッチを押すと点灯に切り替わり確定します。その後、通話画面に戻ります。

6

便利な機能

※確定スイッチを押さずに、そのまま約3分間放置すると、そのときの設定内容で自動的に設定が完了します。

# タイマー機能について

◆リモコンごとに設定します。  
ここでは台所リモコンでご説明します。

リモコンでタイマー機能を使用することができます。キッチンタイマーとして利用したり、半身浴をするときに利用すると便利です。（セットしたリモコンのアラームだけが鳴ります。）

## ■台所リモコン

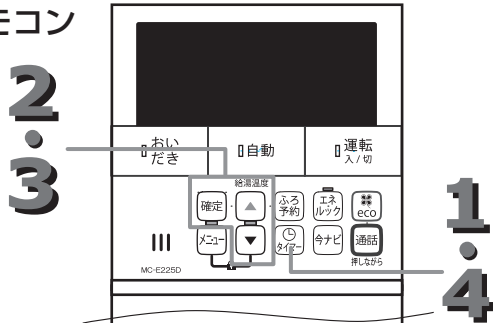

## ■浴室リモコン

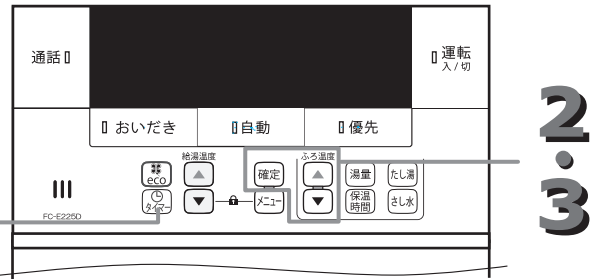

◎運転スイッチの「入」「切」に関係なく設定することができます。ここでは運転「入」時でご説明します。

### 1 タイマースイッチを長押しする (2秒以上)

タイマーの時間を設定できます。

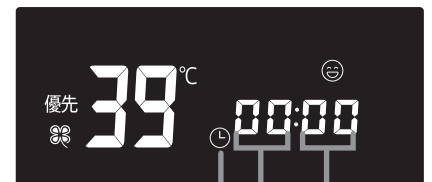

点滅 点滅 点滅

タイマースイッチを長押しすると「分」が点滅します。  
※通常の時刻で「時」の部分が「分」を表します。

### 2 給湯温度選択スイッチを押し、「分」を選択する

※浴室リモコンではふる温度選択スイッチで選択します。

- 0～99分の1分きざみで設定できます。

#### 確定スイッチを押す

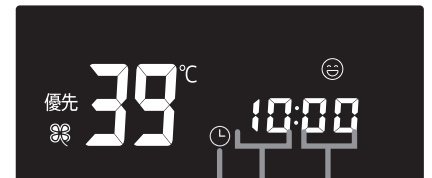

点滅 点滅 点滅

確定スイッチを押すと「秒」が点滅します。  
※通常の時刻で「分」の部分が「秒」を表します。

### 3 給湯温度選択スイッチを押し、「秒」を選択する

※浴室リモコンではふる温度選択スイッチで選択します。

- 0～50秒の10秒きざみで設定できます。

#### 確定スイッチを押す

- タイマースイッチを押しても確定します。タイマースイッチを押した場合は設定が完了し、タイマーカウントがスタートします。

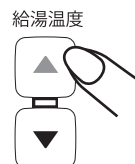

設定しました。

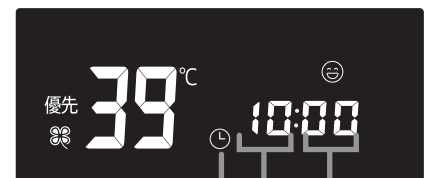

点滅 点滅 点滅

確定スイッチを押すとタイマーの時間と🕒が点灯に切り替わり確定します。その後、待機画面に戻ります。

※確定スイッチを押さずに、そのまま約3分間放置するとそのときの設定時間で自動的に確定しますが、タイマーカウントはスタートしません。（分「00」は未設定で確定、秒「00」は00秒で確定します。）

## 4 タイマースイッチを押す

- タイマーカウントがスタートします。



- タイマーカウントが終了するとアラームが鳴ってお知らせします。(セットしたリモコンのアラームだけが鳴ります。)
- アラームは30秒間鳴ります。途中でアラームを止めたい場合はリモコンのスイッチを何か1つ押してください。

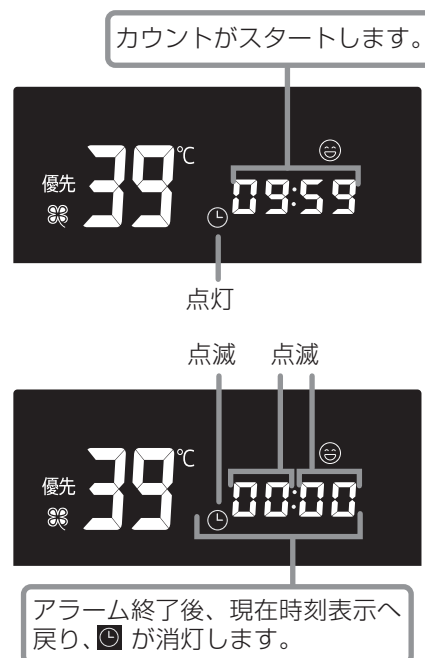

6

便利な機能

### 時間を変更する必要がない場合は、タイマースイッチを押してすぐにタイマースタート



タイマー時間は一度設定すると前回の時間を記憶しています。(初めて使用するときは時間設定が必要です。リモコンごとに記憶します。)  
時間を変更する必要がない場合は、タイマースイッチを押すとすぐにタイマーカウントをスタートすることができます。

## 知っておいてね

- 下記の場合、タイマースイッチを押してタイマーカウントをスタートさせることはできませんが、新しくタイマー時間を設定することはできません。

- ◎メニュー番号から設定を変更している場合
- ◎エネルギーを表示している場合
- ◎今ナビを表示している場合
- ◎ふろ予約時刻を設定中の場合 (台所リモコン)
- ◎ふろ湯量を設定中の場合 (浴室リモコン)
- ◎ふろの保温時間を設定中の場合 (浴室リモコン)

- タイマーカウント中は省電力モードは機能しません。
- タイマーカウント中に途中で止めると一時停止ではなく、キャンセルされます。

# 使い勝手に合わせて設定変更する-1

◆台所リモコン・浴室リモコンどちらでも操作できます。ここでは台所リモコンでご説明します。

音量や温度などお客さまの使い勝手に合わせて設定することができます。

※項目番号や設定内容を変更するとき、台所リモコンでは給湯温度選択スイッチで、浴室リモコンではふる温度選択スイッチで変更します。

※設定途中でメニュースイッチを押すと一つ前の操作画面に戻ります。

## ■台所リモコン

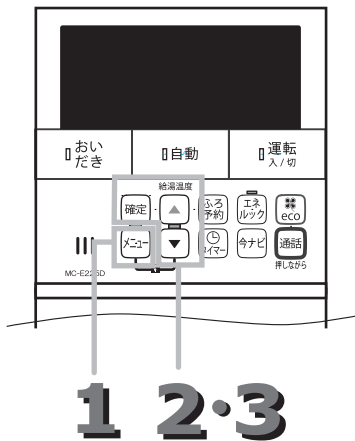

## ■浴室リモコン

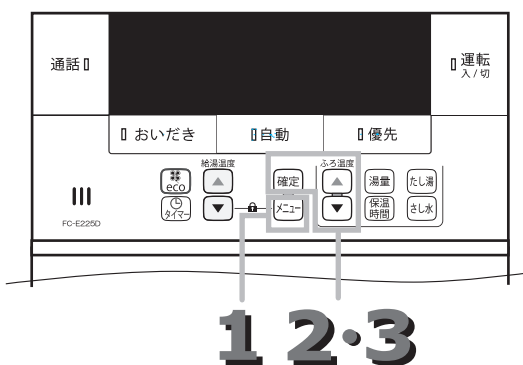

### メニュー番号 1 音声の音量設定

★リモコンごとに設定

音声ガイドの音量を変更できます。

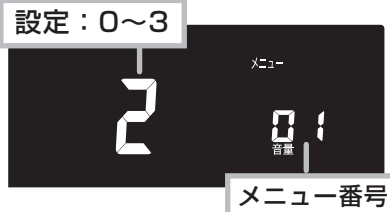

運転スイッチを押し、運転ランプの点灯を確認してください。

#### 1 メニュースイッチを押す

音声の音量を変更できます。

メニュー番号「01」が点滅します。



#### 項目番号を変更

#### 2 メニュー番号「01」が選択されていることを確認し、確定スイッチを押す

確定

設定内容の点滅に切り替わります。

#### 設定内容を変更

#### 3 給湯温度選択スイッチで設定内容を変更し、確定スイッチを押す

初期設定は「2」です。

- 3：音量大
  - 2：音量標準
  - 1：音量小
  - 0：消音
- 例) 3に設定した場合

音声は大きです。

※60℃にしたときのお知らせの音声は消音になりません。

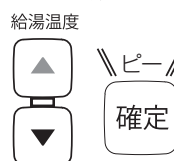

設定完了後、待機画面に戻ります。

### メニュー番号 2 操作音の音量設定

★リモコンごとに設定

スイッチを押したときの操作音やメロディの音量を変更できます。

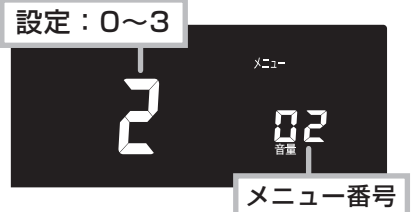

運転スイッチを押し、運転ランプの点灯を確認してください。

#### 1 メニュースイッチを押す

メニュー番号「02」が点滅します。



#### 項目番号を変更

#### 2 給湯温度選択スイッチでメニュー番号「02」を選択し、確定スイッチを押す

操作音の音量を変更できます。



設定内容の点滅に切り替わります。

#### 設定内容を変更

#### 3 給湯温度選択スイッチで設定内容を変更し、確定スイッチを押す

初期設定は「2」です。

- 3：音量大
  - 2：音量標準
  - 1：音量小
  - 0：消音
- 例) 3に設定した場合

音量は大きです。

※通話時の呼び出し音は消音になりません。

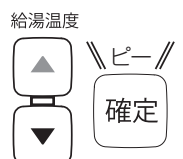

設定完了後、待機画面に戻ります。

※確定スイッチを押さずに、そのまま約3分間放置すると、そのときの設定内容で自動的に設定が完了します。

◆メニュー番号1～5は運転スイッチ「入」時に設定します。

### メニュー番号 3 現在時刻の設定

☆設定はリモコン間で連動

現在時刻を設定・変更できます。

メニュー番号確定後、  
表示切り替わり

<初期設定時>



設定方法は20ページを参照  
ください。

### メニュー番号 4 表示画面の明るさ 設定

★リモコンごとに設定

表示画面の明るさを変更できます。

設定：1～3



運転スイッチを押し、運転ランプ  
の点灯を確認してください。

#### 1 メニュースイッチを押す

メニュー番号「01」が  
点滅します。



#### 項目番号を変更

#### 2 給湯温度選択スイッチで メニュー番号「04」を選択し、 確定スイッチを押す

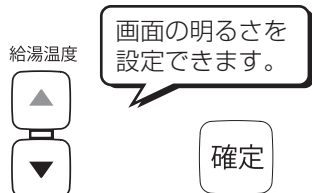

設定内容の点滅に切り替わります。

#### 設定内容を変更

#### 3 給湯温度選択スイッチで 設定内容を変更し、 確定スイッチを押す

初期設定は「2」です。

3：明るい

2：標準

1：暗い

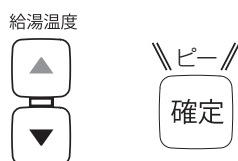

設定完了後、待機画面に戻ります。

### メニュー番号 5 省電力モードの 設定

★リモコンごとに設定

省電力モードを設定、または解除  
できます。

設定：0～2



設定方法は43ページを参照  
ください。

7

各種設定の変更

※確定スイッチを押さずに、そのまま約3分間放置すると、そのときの設定内容で自動的に設定が完了します。

# 使い勝手に合わせて設定変更する-2

◆台所リモコン・浴室リモコンどちらでも操作できます。ここでは台所リモコンでご説明します。

※項目番号や設定内容を変更するとき、台所リモコンでは給湯温度選択スイッチで、浴室リモコンではふる温度選択スイッチで変更します。  
 ※設定途中でメニュースイッチを押すと一つ前の操作画面に戻ります。

## ■台所リモコン

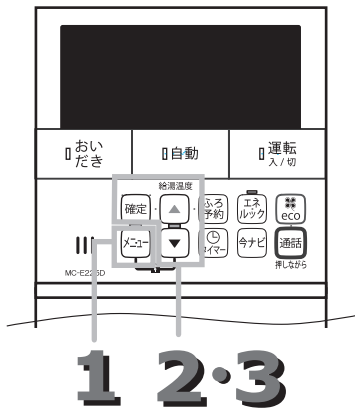

## ■浴室リモコン

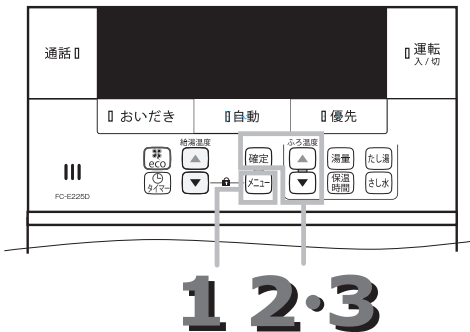

## 知っておいてね

<メニュー番号6・7に関して>  
 自動・おひだしスイッチを押した側のリモコンが、「2」または「0n」に設定していると台所・浴室両方のリモコンでお知らせします。

例えば…【メニュー番号7】  
 台所リモコンで「ON」、浴室リモコンで「OFF」に設定している場合  
 →台所リモコンでおひだしスイッチを押すと台所・浴室両方のリモコンでお知らせします。  
 →浴室リモコンでおひだしスイッチを押すと台所・浴室リモコン両方ともお知らせしません。

### メニュー番号 6 自動運転完了のお知らせ設定

★リモコンごとに設定

自動運転（お湯はり）が完了する前にお知らせするか設定できます。



運転スイッチを押し、運転ランプの点灯を確認してください。

#### 1 メニュースイッチを押す

メニュー番号「01」が点滅します。

#### 項目番号を変更

#### 2 給湯温度選択スイッチでメニュー番号「06」を選択し、確定スイッチを押す

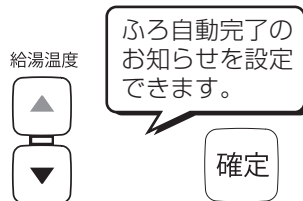

設定内容の点滅に切り替わります。

#### 設定内容を変更

#### 3 給湯温度選択スイッチで設定内容を変更し、確定スイッチを押す

初期設定は「2」です。

2：沸き上がり完了後と直前にお知らせします。（台所・浴室リモコンともに）

1：沸き上がり完了後にお知らせします。（台所・浴室リモコンともに）

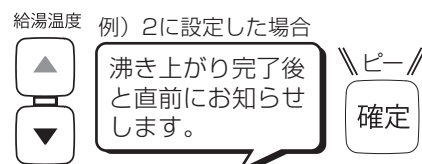

設定完了後、待機画面に戻ります。

### メニュー番号 7 おひだし完了のお知らせ設定

★リモコンごとに設定

おひだしが完了するときにお知らせするか設定できます。

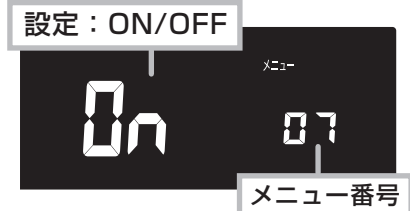

運転スイッチを押し、運転ランプの点灯を確認してください。

#### 1 メニュースイッチを押す

メニュー番号「01」が点滅します。

#### 項目番号を変更

#### 2 給湯温度選択スイッチでメニュー番号「07」を選択し、確定スイッチを押す

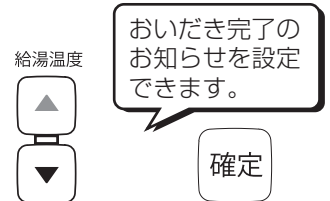

設定内容の点滅に切り替わります。

#### 設定内容を変更

#### 3 給湯温度選択スイッチで設定内容を変更し、確定スイッチを押す

台所リモコンの初期設定は「0n」、浴室リモコンの初期設定は「0F<sub>F</sub>」です。

0n：沸き上がり完了後にお知らせします。（台所・浴室リモコンともに）

0F<sub>F</sub>：お知らせを消します。（台所・浴室リモコンともに）

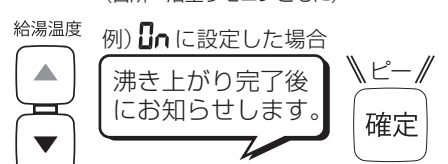

設定完了後、待機画面に戻ります。

※確定スイッチを押さずに、そのまま約3分間放置すると、そのときの設定内容で自動的に設定が完了します。

◆メニュー番号6～12は運転スイッチ「入」時に設定します。

◆メニュー番号10～12は台所リモコンでのみ操作できます。

**メニュー番号 8** 故障時のお知らせ設定

☆設定はリモコン間で連動

エラーコードを表示しているときに音声でお知らせするか設定できます。

設定：ON/OFF



運転スイッチを押し、運転ランプの点灯を確認してください。

**1** メニュースイッチを押す

メニュー番号「01」が点滅します。



項目番号を変更

**2** 給湯温度選択スイッチでメニュー番号「08」を選択し、確定スイッチを押す



設定内容の点滅に切り替わります。

設定内容を変更

**3** 給湯温度選択スイッチで設定内容を変更し、確定スイッチを押す

初期設定は「On」です。

On : 故障時に音声でお知らせします。

OFF<sub>F</sub> : 故障時に音声でお知らせしません。

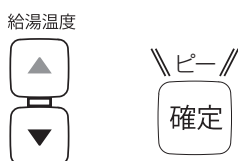

設定完了後、待機画面に戻ります。

**メニュー番号 9** オートロック機能の設定

★リモコンごとに設定

一定時間放置すると自動でチャイルドロックが作動するように設定できます。

設定：OFF/5/10/15



運転スイッチを押し、運転ランプの点灯を確認してください。

**1** メニュースイッチを押す

メニュー番号「01」が点滅します。



項目番号を変更

**2** 給湯温度選択スイッチでメニュー番号「09」を選択し、確定スイッチを押す

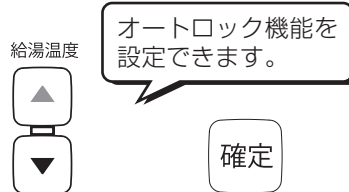

設定内容の点滅に切り替わります。

設定内容を変更

**3** 給湯温度選択スイッチで設定内容を変更し、確定スイッチを押す

初期設定は「OFF<sub>F</sub>」です。

自動でチャイルドロックが作動する時間

15 : 15分後に自動で作動

10 : 10分後に自動で作動

5 : 5分後に自動で作動

OFF<sub>F</sub> : オートロック「切」

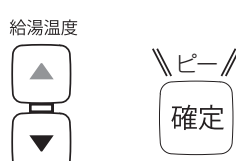

設定完了後、待機画面に戻ります。

**メニュー番号 10** ふろ温度設定

☆設定はリモコン間で連動

ふろ温度を調節できます。

設定：35～48℃※

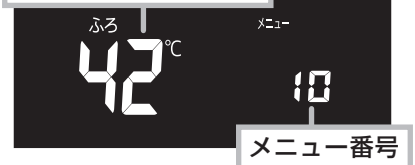

※最高温度を変更している場合は異なります。(55ページ参照)

リモコンごとに設定方法が異なります。29・30ページを参照ください。

**メニュー番号 11** ふろ湯量設定

☆設定はリモコン間で連動

ふろ湯量を調節できます。

設定：100～500リットル※



※最大湯量を変更している場合は異なります。(56ページ参照)

リモコンごとに設定方法が異なります。31・32ページを参照ください。

**メニュー番号 12** 保温時間設定

☆設定はリモコン間で連動

保温時間を変更できます。

設定：0～9時間



リモコンごとに設定方法が異なります。33・34ページを参照ください。

※確定スイッチを押さずに、そのまま約3分間放置すると、そのときの設定内容で自動的に設定が完了します。

7 各種設定の変更

# 使い勝手に合わせて設定変更する-3

◆台所リモコン・浴室リモコンどちらでも操作できます。ここでは台所リモコンでご説明します。

- ※項目番号や設定内容を変更するとき、台所リモコンでは給湯温度選択スイッチで、浴室リモコンではふろ温度選択スイッチで変更します。
- ※設定途中でメニュースイッチを押すと一つ前の操作画面に戻ります。

## ■台所リモコン

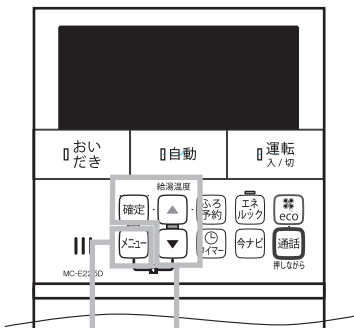

1 2・3

## ■浴室リモコン

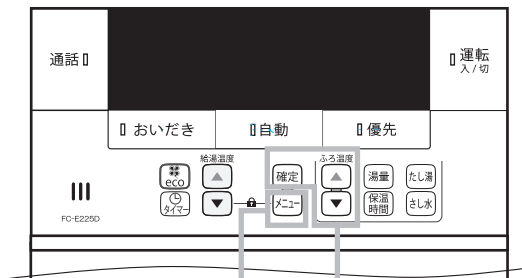

1 2・3

メニュー番号  
21

### 給湯温度の上限設定

☆設定はリモコン間で連動

給湯温度の上限（最高温度）を変更できます

設定：35～48、50、60℃

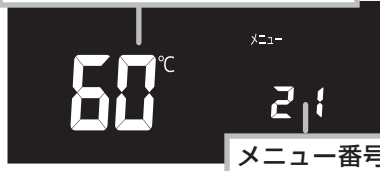

運転ランプの消灯を確認してください。

#### 1 メニュースイッチを押す

給湯最高温度を変更できます。

メニュー番号「21」が点滅します。



#### 項目番号を変更

#### 2 メニュー番号「21」が選択されていることを確認し、決定スイッチを押す

決定

設定内容の点滅に切り替わります。

#### 設定内容を変更

#### 3 給湯温度選択スイッチで設定内容を変更し、決定スイッチを押す

初期設定は60℃です。  
35～48℃（1℃きざみ）、50、60℃に設定できます。

給湯温度



設定完了後、運転「切」状態の表示に戻ります。

メニュー番号  
22

### ふろ温度の上限設定

☆設定はリモコン間で連動

ふろ温度の上限（最高温度）を変更できます。

設定：35～48℃

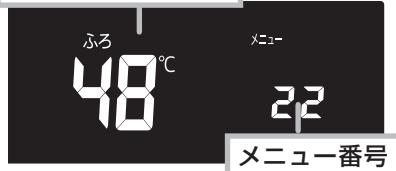

運転ランプの消灯を確認してください。

#### 1 メニュースイッチを押す

メニュー番号「22」が点滅します。



#### 項目番号を変更

#### 2 給湯温度選択スイッチでメニュー番号「22」を選択し、決定スイッチを押す

給湯温度



ふろ最高温度を変更できます。

決定

設定内容の点滅に切り替わります。

#### 設定内容を変更

#### 3 給湯温度選択スイッチで設定内容を変更し、決定スイッチを押す

初期設定は48℃です。  
35～48℃の1℃きざみで設定できます。

給湯温度



設定完了後、運転「切」状態の表示に戻ります。

※決定スイッチを押さずに、そのまま約3分間放置すると、そのときの設定内容で自動的に設定が完了します。



メニュー番号 **23** ふろ湯量の上限設定

☆設定はリモコン間で連動

ふろ湯量の上限（最大湯量）を変更できます。

設定：100～300、350、400、450、500L、990リットル



運転ランプの消灯を確認してください。

**1** メニュースイッチを押す

メニュー番号「21」が点滅します。



項目番号を変更

**2** 給湯温度選択スイッチでメニュー番号「23」を選択し、確定スイッチを押す



設定内容の点滅に切り替わります。

設定内容を変更

**3** 給湯温度選択スイッチで設定内容を変更し、確定スイッチを押す

初期設定は500リットルです。  
100～300リットルまでは20リットルずつ、それ以降は350、400、450、500、990リットル

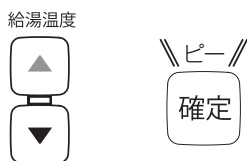

設定完了後、運転「切」状態の表示に戻ります。

メニュー番号 **24** お湯はり中の給湯優先の設定

☆設定はリモコン間で連動

お湯はり中に給湯栓からお湯を使用する場合、給湯温度のお湯を出湯するか、ふろ温度のお湯を出湯するか選択できます。

設定：ON/OFF



運転ランプの消灯を確認してください。

**1** メニュースイッチを押す

メニュー番号「21」が点滅します。



項目番号を変更

**2** 給湯温度選択スイッチでメニュー番号「24」を選択し、確定スイッチを押す



設定内容の点滅に切り替わります。

設定内容を変更

**3** 給湯温度選択スイッチで設定内容を変更し、確定スイッチを押す

初期設定は「On」です。

On：給湯を優先にする

OFF：給湯を優先にしない

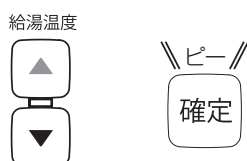

設定完了後、運転「切」状態の表示に戻ります。

お湯はり中の給湯優先

給湯優先を「On」にするとお湯はり中に台所・洗面所・シャワーなどでお湯を使用した場合、「給湯温度を調節するには」（22ページ参照）で調節した温度のお湯が出るようになります。

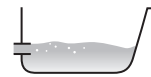

お湯はり一時中断します。



給湯温度のお湯が出ます。

※給湯栓でお湯を使用してお湯はりは一時的に中断します。給湯栓でのお湯の使用を止めるとお湯はりを再開します。

給湯優先を「OFF」にするとお湯はり中に台所・洗面所・シャワーなどでお湯を使用した場合、「ふろ温度を調節するには」（29ページ参照）で調節した温度のお湯が出ます。



ふろ温度のお湯が出ます。



※給湯栓からの出湯とお湯はりを同時に行うと、出てくるお湯の量が少なくなります。お湯はりに時間がかかる場合があります。

※確定スイッチを押さずに、そのまま約3分間放置すると、そのときの設定内容で自動的に設定が完了します。

# 使い勝手に合わせて設定変更する-4

◆台所リモコン・浴室リモコンどちらでも操作できます。ここでは台所リモコンでご説明します。

- ※項目番号や設定内容を変更するとき、台所リモコンでは給湯温度選択スイッチで、浴室リモコンではふる温度選択スイッチで変更します。
- ※設定途中でメニュースイッチを押すと一つ前の操作画面に戻ります。

## ■台所リモコン

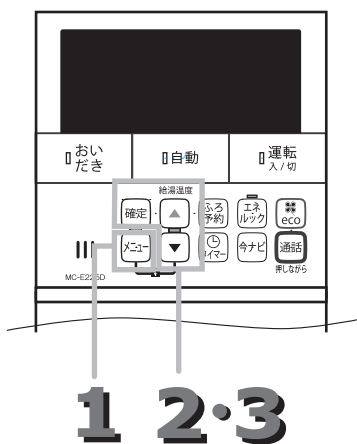

## ■浴室リモコン

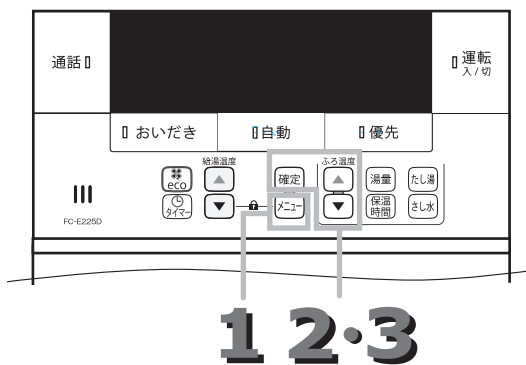

### メニュー番号 25 たし湯量の設定

☆設定はリモコン間で連動

たし湯運転をするときに浴槽にたすお湯の量を設定できます。

設定：20/40/60リットル

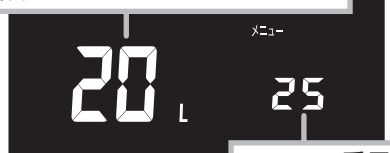

運転ランプの消灯を確認してください。

#### 1 メニュースイッチを押す

メニュー番号「21」が点滅します。



#### 項目番号を変更

#### 2 給湯温度選択スイッチでメニュー番号「25」を選択し、確定スイッチを押す



設定内容の点滅に切り替わります。

#### 設定内容を変更

#### 3 給湯温度選択スイッチで設定内容を変更し、確定スイッチを押す

初期設定は20リットルです。20、40、60リットルに設定できます。

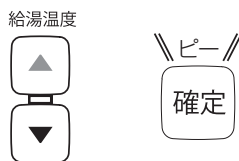

設定完了後、運転「切」状態の表示に戻ります。

### メニュー番号 26 さし水量の設定

☆設定はリモコン間で連動

さし水運転をするときに浴槽に流し込む水の量を設定できます。

設定：10/20/30リットル

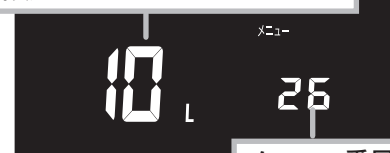

運転ランプの消灯を確認してください。

#### 1 メニュースイッチを押す

メニュー番号「21」が点滅します。



#### 項目番号を変更

#### 2 給湯温度選択スイッチでメニュー番号「26」を選択し、確定スイッチを押す



設定内容の点滅に切り替わります。

#### 設定内容を変更

#### 3 給湯温度選択スイッチで設定内容を変更し、確定スイッチを押す

初期設定は10リットルです。10、20、30リットルに設定できます。

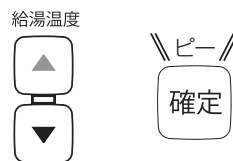

設定完了後、運転「切」状態の表示に戻ります。

※確定スイッチを押さずに、そのまま約3分間放置すると、そのときの設定内容で自動的に設定が完了します。

**メニュー番号 27 配管クリーン機能の設定**

☆設定はリモコン間で連動

配管クリーン機能を行うように設定できます。

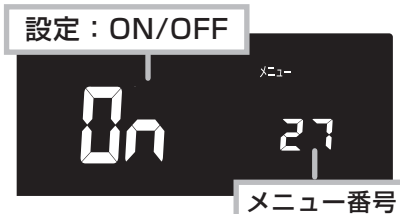

運転ランプの消灯を確認してください。

設定方法は45ページを参照ください。

**メニュー番号 28 データ初期化設定**

設定した内容を工場出荷時の状態に初期化できます。

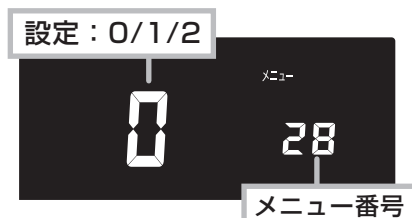

運転ランプの消灯を確認してください。

**1 メニュースイッチを押す**

メニュー番号「21」が点滅します。



**項目番号を変更**

**2 給湯温度選択スイッチでメニュー番号「28」を選択し、確定スイッチを押す**



設定内容の点滅に切り替わります。

**設定内容を変更**

**3 給湯温度選択スイッチで設定内容を変更する**

- 2：設定データ初期化
- 1：エネルギーデータ初期化
- 0：初期化しない

※「1」を選択できるのは台所リモコンのみです。

※初期化される項目は85ページを参照ください。

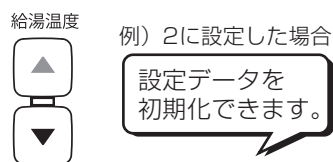

**確定スイッチを押す**

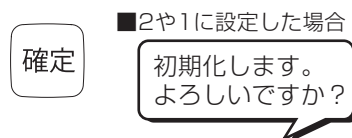

■0に設定した場合  
\\ピー\\と鳴り、確定

**再度、確定スイッチを押す**



設定完了後、運転「切」状態の表示に戻ります。

**データの初期化のリモコン間の連動について**

台所リモコンと浴室リモコンの間で設定内容が連動して変わる項目は、どちらかのリモコンの初期化動作で連動して初期化されます。リモコンごとに設定した内容はそれぞれのリモコンで初期化動作をしないと初期化されません。

※確定スイッチを押さずに、そのまま約3分間放置すると、そのときの設定内容で自動的に設定が完了します。

# 使い勝手に合わせて設定変更する-5

- ◆台所リモコン・浴室リモコンどちらでも操作できます。ここでは台所リモコンでご説明します。
- ◆メニュー番号29は運転スイッチ「切」時に設定します。

- ※項目番号や設定内容を変更するとき、台所リモコンでは給湯温度選択スイッチで、浴室リモコンではふる温度選択スイッチで変更します。
- ※設定途中でメニュースイッチを押すと一つ前の操作画面に戻ります。

## ■台所リモコン

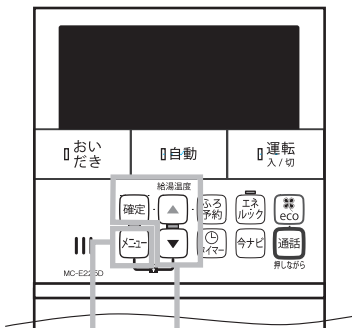

1 2・3

## ■浴室リモコン

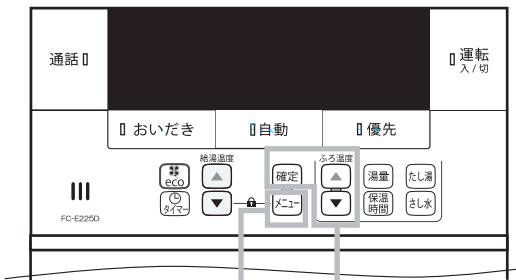

1 2・3

メニュー番号

29

## おいだき後の保温設定

☆設定はリモコン間で連動

おいだき後に保温するように設定できます。

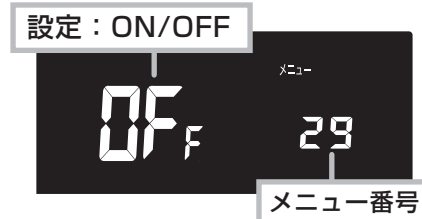

運転ランプの消灯を確認してください。

### 1 メニュースイッチを押す

メニュー番号「21」が点滅します。



### 項目番号を変更

### 2 給湯温度選択スイッチでメニュー番号「29」を選択し、確定スイッチを押す

給湯温度



おいだき後の保温を設定できます。

確定

設定内容の点滅に切り替わります。

### 設定内容を変更

### 3 給湯温度選択スイッチで設定内容を変更し、確定スイッチを押す

初期設定は「OFF」です。

**ON** : おいだき後保温する  
(自動運転の保温時間作動)

**OFF** : おいだき後保温しない

給湯温度



設定完了後、運転「切」状態の表示に戻ります。

※確定スイッチを押さずに、そのまま約3分間放置すると、そのときの設定内容で自動的に設定が完了します。

# エネルギーック

エネルギーックとは	61
エネルギーックでできること	62
エコ評価で今日の使用状況を確認する	63
今ナビで現在の使用状況を確認する	64
エネルギーックで実績を確認する	65
エネルギーックの設定を変更する	
エネルギーック目標値自動設定	67
ガス料金の目標値設定	68
お湯（水道）料金の目標値設定	68
ガスの料金単価設定	69
お湯（水道）の料金単価設定	69
ガスのCO <sub>2</sub> 排出係数設定	70
お湯（水道）のCO <sub>2</sub> 排出係数設定	70
エコ評価の対象設定	71

7

各種設定の変更

8

エネルギーック

# エネルギーとは？

エネルギーとは、給湯器で使用したガス・お湯などの使用量や使用料金をリモコンに表示する機能です。使用量や料金の目標値を設定することで、日々の節約の目安にすることができます。また、今ナビ機能でガス・お湯の現在の使用状況を表示できます。

## !! 重要

- エネルギーを使う前に必ず現在時刻を合わせてください。
- 画面に表示される使用量や料金は目安となります。お客さまが実際にお支払いになる料金とは異なります。

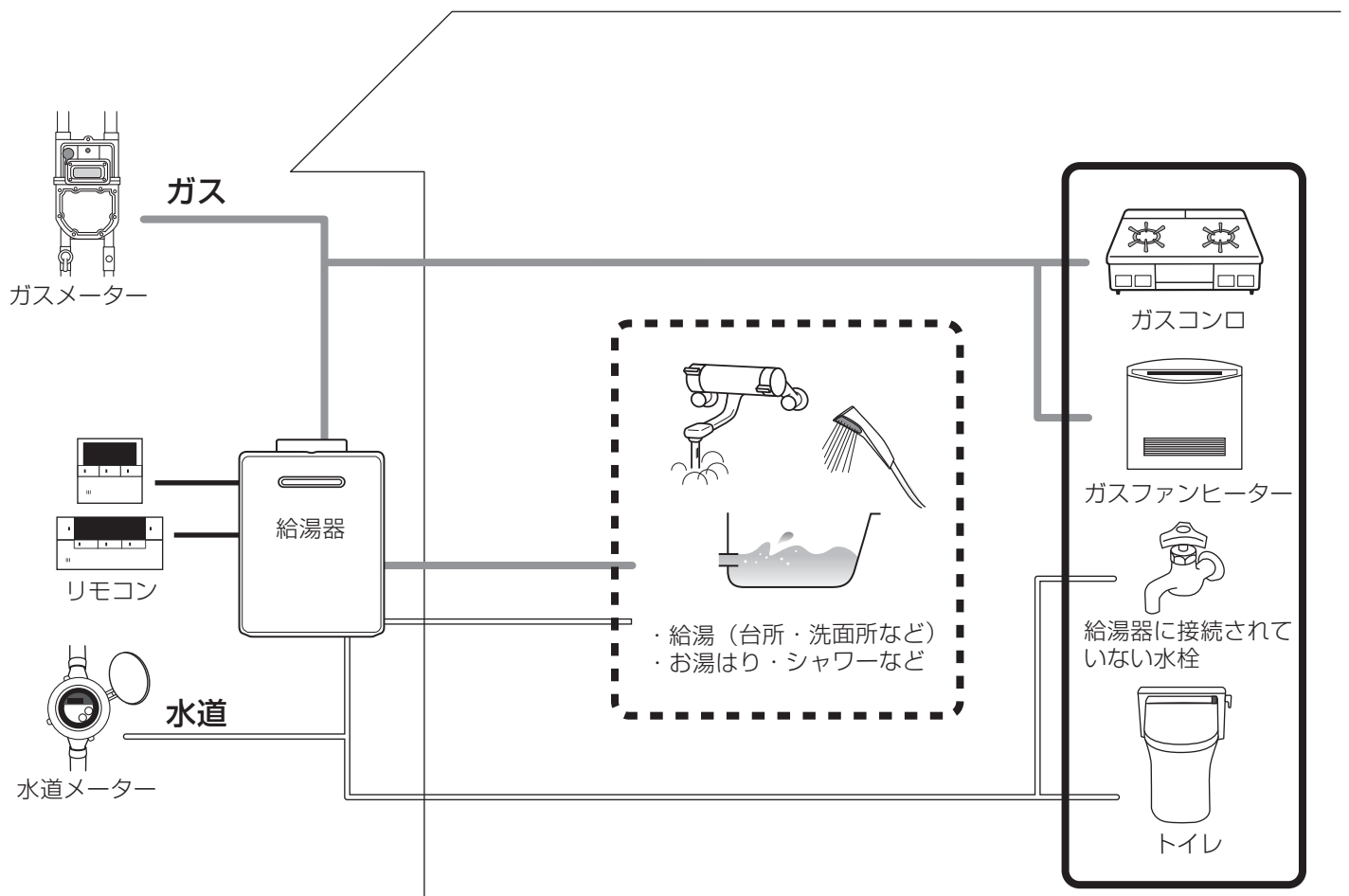

 : 給湯器で使用した分のみ積算します。

 : 積算されません。

# エネルギーでできること

## ★ エコ評価で今日の使用状況をチェック !!

1日（AM0：00～現在）のガス・お湯の使用状況をそれぞれの目標値と比較して3段階の顔マークで評価することができます。台所リモコンに表示します。



待機画面に表示するエコ評価の顔マークが評価する内容は、選択することができます。（71ページ参照）初期設定は「ガス・お湯の評価」です。現在時刻の設定をしていないとエコ評価を使用することができません。

## ★ 今ナビで現在の使用状況をチェック !!



今ナビスイッチを押すと給湯器が今現在使用しているガス・お湯の状況を表示することができます。台所リモコンに表示します。



現在時刻の設定をしていないと今ナビは表示されません。

## ★ エネルックで使用料金・使用量・CO<sub>2</sub>排出量をチェック !!



エネルックスイッチを押すとガス・お湯の使用料金および使用量、CO<sub>2</sub>排出量を「今日の実績」「昨日の実績」「目標」に分けて表示することができます。台所リモコンに表示します。



表示する料金はお客さまが実際にお支払いになる料金とは異なります。現在時刻の設定をしていないとエネルックは表示されません。

# エコ評価で今日の使用状況を確認する

◆台所リモコンで行います。

1日（AM0：00～現在）のガス・お湯の使用状況をそれぞれの目標値と比較して3段階の顔マークで評価することができます。

## !! 重要

●現在時刻の設定をしていないとエコ評価を使用することができません。（20ページ参照）

台所リモコンの表示画面を見てみましょう！



目標値に対する使用量（%）



95%以下

（目標値より少ない・良い）



95%より大きく、105%以下

（目標値とほぼ同等・まあまあ良い）



105%より大きい

（目標値より使いすぎ・頑張りましょう）

●評価をする対象は「ガスの評価」「お湯の評価」「ガス・お湯の評価」から選ぶことができます。また、表示なしにもできます。（71ページ参照）初期設定は「ガス・お湯の評価」です。

## 知っておいてね

ガス・お湯の目標値は自動で設定されています。お客さまご自身で設定することもできます。（67ページ参照）



# 今ナビで現在の使用状況を確認する

◆台所リモコンで行います。

給湯器が今現在使用しているガス・お湯の状況を表示します。（家全体の使用量ではありません。）

## ■台所リモコン

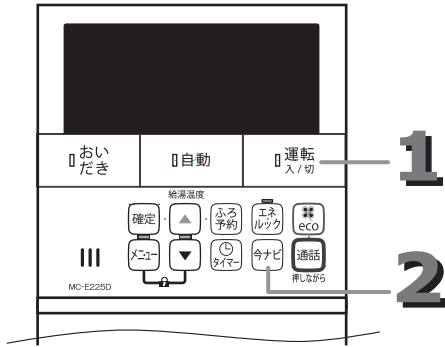

## 知っておいてね

エコ評価表示は今日の使用状況を表示していますので、今ナビの表示内容に連動して変わりません。



連動して  
変わりません。

**!! 重要**

●現在時刻の設定をしていないと今ナビを使用することができません。（20ページ参照）

## 1 運転スイッチを押し、運転ランプの点灯を確認する



## 2 今ナビスイッチを押す

- 今ナビスイッチを押すごとに、  
「ガス使用量の表示」→  
「お湯使用量の表示」→  
「切（待機画面）」  
と切り替わります。

<現在時刻を設定していないと…>

\\ピピピ\\

現在時刻を設定してください。

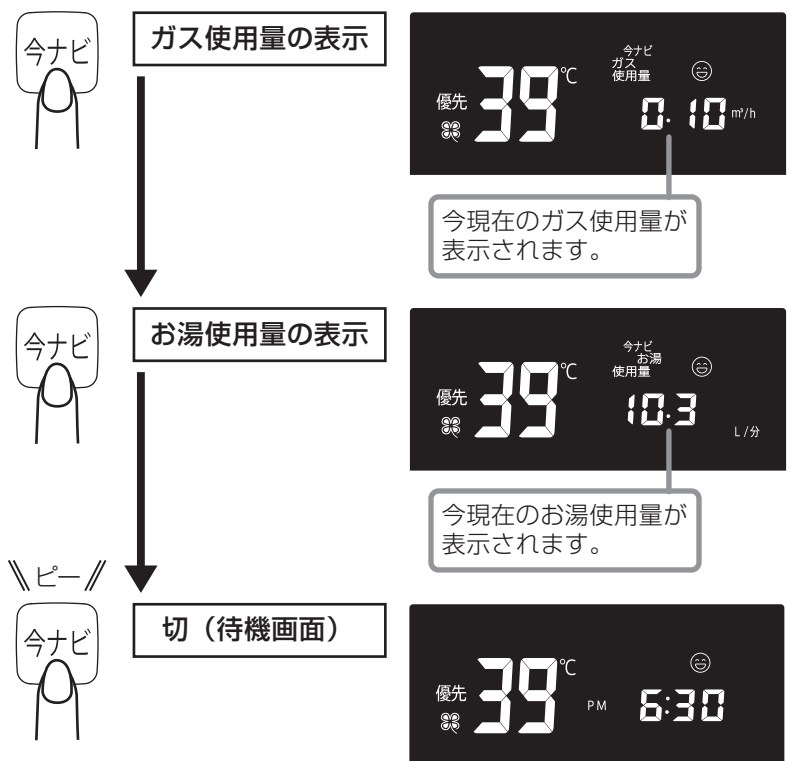

今ナビ使用中に表示をやめたいときは、今ナビスイッチを「切」まで押すか、確定スイッチ・メニュースイッチ・運転スイッチのいずれかを押ししてください。

8

エネルギー

# エネルギーで実績を確認する

◆台所リモコンで行います。

ガス・お湯の使用料金および使用量、CO<sub>2</sub>排出量を「今日の実績」「昨日の実績」「目標」に分けて表示することができます。

表示する料金はお客様が実際にお支払いになる料金とは異なります。

## 1 運転スイッチを押し、運転ランプの点灯を確認する



## 2 エネルックスイッチを押す



- エネルックスイッチを押して確認したい項目を選択します。

押すごとに下記のように切り替わります。



※CO<sub>2</sub>排出量は料金の表示はありません。

< 現在時刻を設定していないと... >

\\ピピピ\\

現在時刻を設定してください。

## 3 給湯温度選択スイッチを押す

給湯温度



- 給湯温度選択スイッチを押して確認したい項目を選択します。

押すごとに下記のように切り替わります。

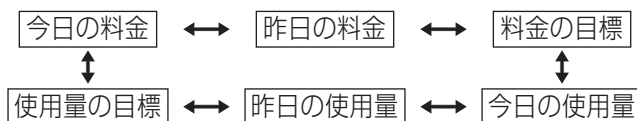

※CO<sub>2</sub>排出量は料金の表示はありません。

## 4 確定スイッチ/メニュースイッチ/運転スイッチのいずれかを押す

確定

メニュー

運転入/切

- エネルック画面を終了し、待機画面に戻ります。

### 表示画面の流れ



**!! 重要**

●現在時刻の設定をしていないとエネルックを使用することができません。(20ページ参照)

**知っておいてね**

●エネルックで表示されるエコ評価表示はそれぞれの目標に対する評価を表します。

例えば…

エコ評価の設定(メニュー番号6071ページ参照)で「ガス・お湯の評価」を選択している場合、エネルックで「今日のガス料金」を表示しているときはガス料金の目標に対する今日の評価をお知らせします。

ガス料金の目標に対する今日の評価を表示

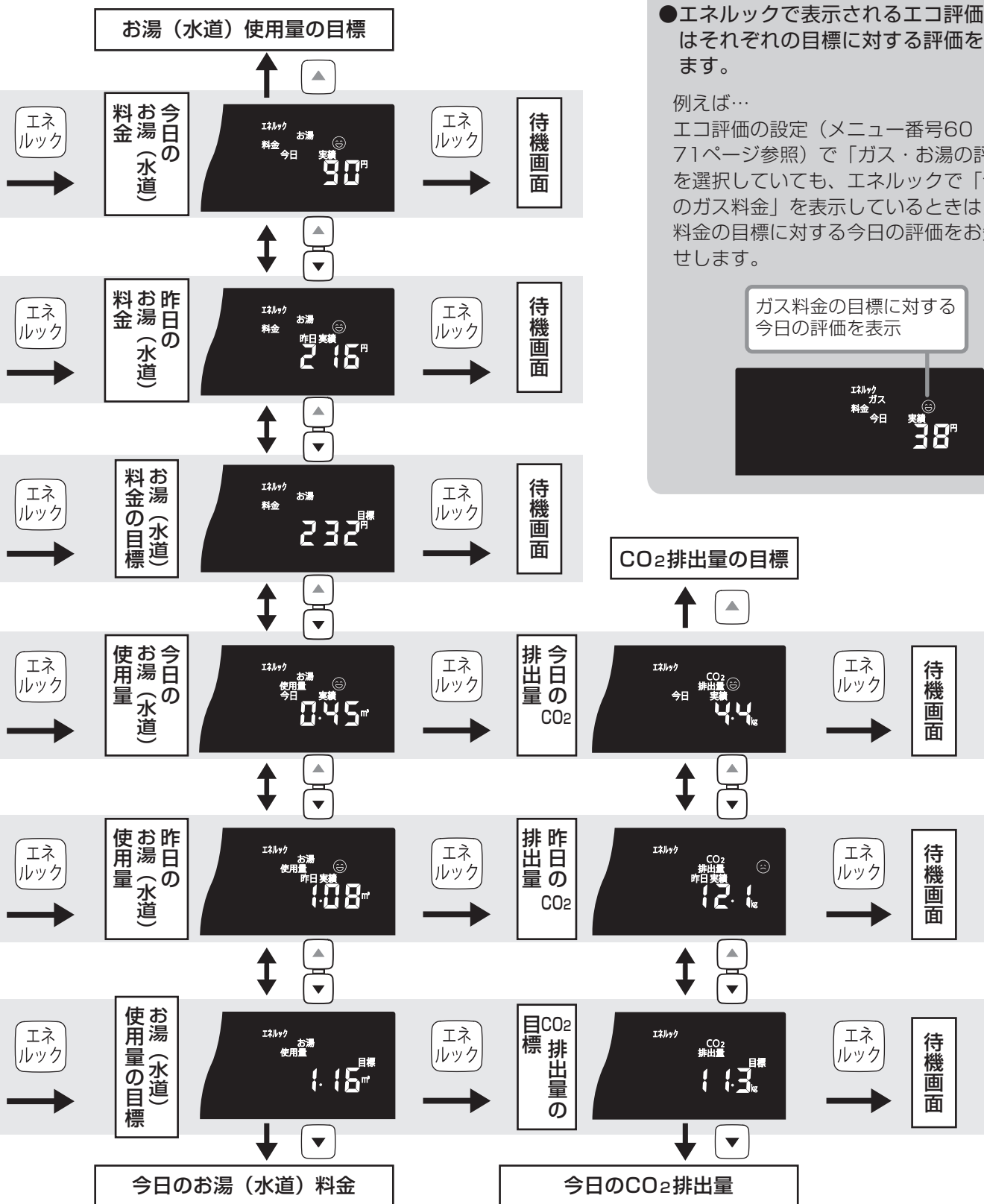
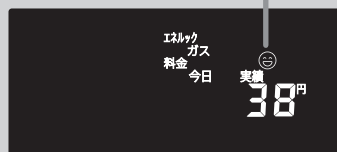

# エネルギーの設定を変更する-1

◆台所リモコンで設定します。

エネルギーの目標値や、ガス・お湯（水道）料金の単価をお客さまが設定することができます。

※設定途中でメニュースイッチを押すと一つ前の操作画面に戻ります。

## ■台所リモコン

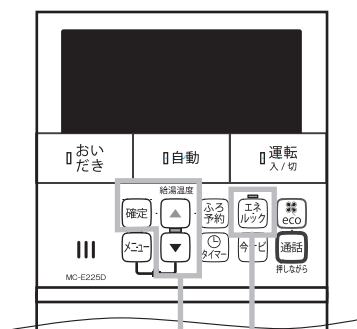

2・3 1

メニュー番号

50

## エネルギー目標値自動設定

エネルギーの目標値を自動で設定するか、お客さまが手動で設定するか選択します。

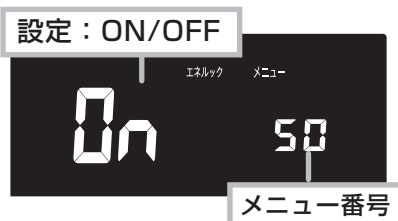

「On」に設定するとメニュー番号52・53の内容が自動で入力されます。

運転ランプの消灯を確認してください。

### 1 エネルギースイッチを長押しする（2秒以上）

目標値の自動設定ができます。

メニュー番号「50」が点滅します。

エネルギー

### 項目番号を変更

### 2 メニュー番号「50」が選択されていることを確認し、確定スイッチを押す

確定

設定内容の点滅に切り替わります。

### 設定内容を変更

### 3 給湯温度選択スイッチで設定内容を変更し、確定スイッチを押す

初期設定は「On」です。

On : 自動設定

OFF : 手動設定

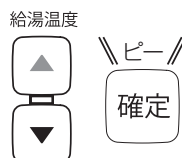

設定完了後、運転「切」状態の表示に戻ります。

## 目標値の自動設定と手動設定について

On : 自動設定

- 過去2週間分の使用量の平均を自動的に目標値として設定し、毎日自動更新します。
- 機器を使い始めたときなど、過去2週間のうち、使用実績のない期間は工場出荷時の設定が適用されます。2週間経過すると、実際に使用した使用量の平均が目標値として設定されます。

OFF : 手動設定

- お客さまが任意で目標値を設定することができます。季節による使用量の変化に合わせて目標値を設定することをおすすめします。
- 手動設定にした場合は、目標値は自動更新されません。（お客さまが設定した目標値で毎日評価します。）

※確定スイッチを押さずに、そのまま約3分間放置すると、そのときの設定内容で自動的に設定が完了します。

メニュー番号

52

## ガス料金の目標値設定

★メニュー番号50「OFF」設定時

ガス料金の目標値を設定します。



運転ランプの消灯を確認してください。

メニュー番号

53

## お湯（水道）料金の目標値設定

★メニュー番号50「OFF」設定時

お湯（水道）料金の目標値を設定します。



運転ランプの消灯を確認してください。

### 1 エネルックスイッチを長押しする (2秒以上)

メニュー番号「50」が  
点滅します。



#### 項目番号を変更

### 2 給湯温度選択スイッチでメニュー番号「52」を選択し、確定スイッチを押す

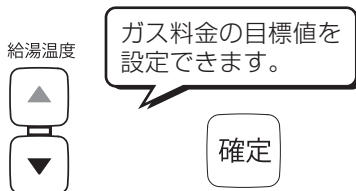

設定内容の点滅に切り替わります。

#### 設定内容を変更

### 3 給湯温度選択スイッチで設定内容を変更し、確定スイッチを押す

初期設定は「700円」です。

10～9999円まで変更できます。

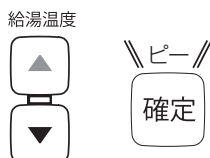

設定完了後、運転「切」状態の表示に戻ります。

### 1 エネルックスイッチを長押しする (2秒以上)

メニュー番号「50」が  
点滅します。



#### 項目番号を変更

### 2 給湯温度選択スイッチでメニュー番号「53」を選択し、確定スイッチを押す



設定内容の点滅に切り替わります。

#### 設定内容を変更

### 3 給湯温度選択スイッチで設定内容を変更し、確定スイッチを押す

初期設定は「200円」です。

10～9999円まで変更できます。

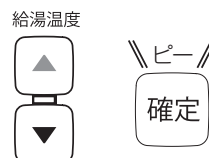

設定完了後、運転「切」状態の表示に戻ります。

※確定スイッチを押さずに、そのまま約3分間放置すると、そのときの設定内容で自動的に設定が完了します。

# エネルギーの設定を変更する-2

◆台所リモコンで設定します。

## メニュー番号55・56 ガス・お湯（水道）の 料金単価を設定する

- お住まいの地域や使用量により単価は異なります。お客さまの使用状況により設定してください。
- 単価はご家庭の明細書の料金を参考に設定してください。

### <工場出荷時の設定>

ガス : 100円/m<sup>3</sup>  
お湯（水道） : 200円/m<sup>3</sup>

※設定途中でメニュースイッチを押すと一つ前の操作画面に戻ります。

## ■台所リモコン

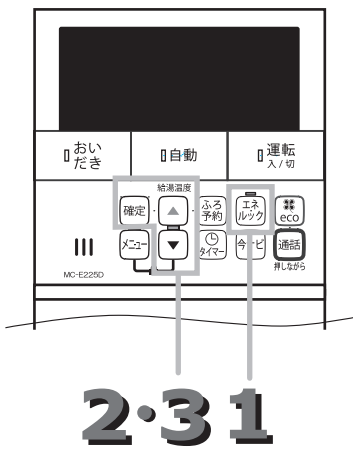

## メニュー番号 55 ガスの料金単価 設定

ガスの料金単価を設定します。

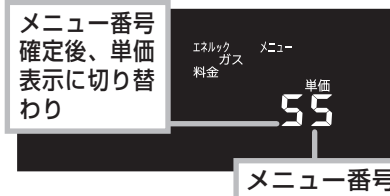

運転ランプの消灯を確認してください。

### 1 エネルックスイッチを 長押しする（2秒以上）

メニュー番号「50」が点滅します。

#### 項目番号を変更

### 2 給湯温度選択スイッチで メニュー番号「55」を選択し、 確定スイッチを押す



設定内容の点滅に切り替わります。

#### 設定内容を変更

### 3 給湯温度選択スイッチで 設定内容を変更し、 確定スイッチを押す

初期設定は「100円/m<sup>3</sup>」です。  
0～999円/m<sup>3</sup>まで変更できます。

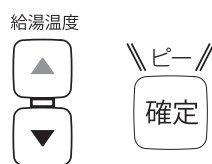

設定完了後、運転「切」状態の表示に戻ります。

## メニュー番号 56 お湯（水道）の 料金単価設定

お湯（水道）の料金単価を設定します。

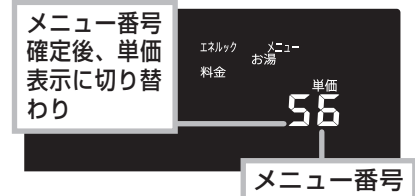

運転ランプの消灯を確認してください。

### 1 エネルックスイッチを 長押しする（2秒以上）

メニュー番号「50」が点滅します。

#### 項目番号を変更

### 2 給湯温度選択スイッチで メニュー番号「56」を選択し、 確定スイッチを押す



設定内容の点滅に切り替わります。

#### 設定内容を変更

### 3 給湯温度選択スイッチで 設定内容を変更し、 確定スイッチを押す

初期設定は「200円/m<sup>3</sup>」です。  
0～999円/m<sup>3</sup>まで変更できます。

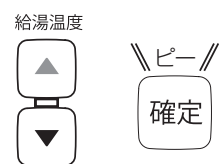

設定完了後、運転「切」状態の表示に戻ります。

※確定スイッチを押さずに、そのまま約3分間放置すると、そのときの設定内容で自動的に設定が完了します。

◆メニュー番号50～60は運転スイッチ「切」時に設定します。

## メニュー番号58・59 ガス・お湯（水道）の CO<sub>2</sub> 排出係数を設定する

- CO<sub>2</sub>排出係数とは、エネルギーの単価供給あたりどれだけのCO<sub>2</sub>を排出しているかを示す数値です。CO<sub>2</sub>排出量を表示するのに必要な値になります。

＜工場出荷時の設定＞

ガス：2.23kg/m<sup>3</sup>（都市ガス）  
5.98kg/m<sup>3</sup>（LPガス）

「地球温暖化対策の推進に関する法律  
施工令第3条（平成22年4月改正）」  
より

\*LPガスは液化石油ガス（LPG）：  
0.0163kg-C/MJより換算

お湯（水道）：0.36kg/m<sup>3</sup>

環境省「（家庭からの二酸化炭素排出量  
算定用）排出係数一覧（2006年6月）」  
より

※設定途中でメニュースイッチを  
押すと一つ前の操作画面に戻り  
ます。

### ■台所リモコン

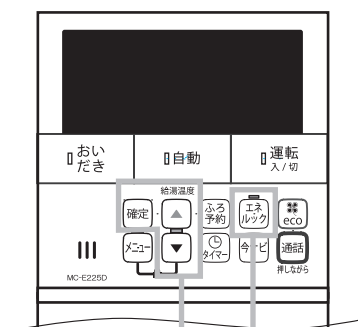

**2・3 1**

## メニュー番号 58 ガスのCO<sub>2</sub> 排出係数 設定

ガスのCO<sub>2</sub>排出係数を設定します。

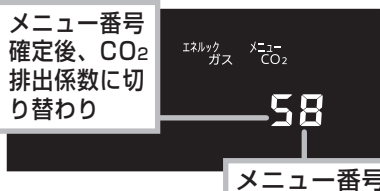

運転ランプの消灯を確認してくだ  
さい。

### 1 エネルックスイッチを 長押しする（2秒以上）

メニュー番号「50」が  
点滅します。



#### 項目番号を変更

### 2 給湯温度選択スイッチで メニュー番号「58」を選択し、 確定スイッチを押す



設定内容の点滅に切り替わります。

#### 設定内容を変更

### 3 給湯温度選択スイッチで 設定内容を変更し、 確定スイッチを押す

初期設定は「2.23kg/m<sup>3</sup>（都市  
ガス）5.98kg/m<sup>3</sup>（LPガス）」  
です。  
0.01～9.99kg/m<sup>3</sup>まで変更でき  
ます。

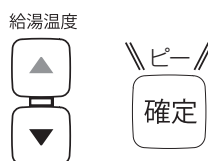

設定完了後、運転「切」状態の  
表示に戻ります。

## メニュー番号 59 お湯（水道）のCO<sub>2</sub> 排出係数設定

お湯（水道）のCO<sub>2</sub>排出係数を設定  
します。

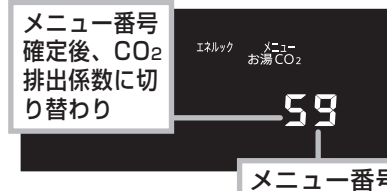

運転ランプの消灯を確認してくだ  
さい。

### 1 エネルックスイッチを 長押しする（2秒以上）

メニュー番号「50」が  
点滅します。



#### 項目番号を変更

### 2 給湯温度選択スイッチで メニュー番号「59」を選択し、 確定スイッチを押す



設定内容の点滅に切り替わります。

#### 設定内容を変更

### 3 給湯温度選択スイッチで 設定内容を変更し、 確定スイッチを押す

初期設定は「0.36kg/m<sup>3</sup>」です。  
0.01～9.99kg/m<sup>3</sup>まで変更でき  
ます。

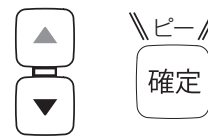

設定完了後、運転「切」状態の  
表示に戻ります。

※確定スイッチを押さずに、そのまま約3分間放置すると、そのときの設定内容で自動的に設定が完了します。

8

エネ  
ルッ  
ク

# エネルギーの設定を変更する-3

◆メニュー番号50～60は運転スイッチ「切」時に設定します。

◆台所リモコンで設定します。

メニュー番号

60

## エコ評価の対象設定

エコ評価をする対象は「ガスの評価」「お湯の評価」「ガス・お湯の評価」から選ぶことができます。また、表示なしにもできます。

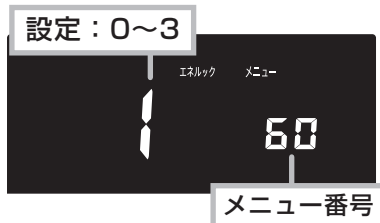

運転ランプの消灯を確認してください。

### 1 エネルギースイッチを長押しする（2秒以上）

メニュー番号「50」が点滅します。

エネ  
ルック

#### 項目番号を変更

### 2 給湯温度選択スイッチでメニュー番号「60」を選択し、確定スイッチを押す



設定内容の点滅に切り替わります。

#### 設定内容を変更

### 3 給湯温度選択スイッチで設定内容を変更し、確定スイッチを押す

- 「0（表示なし）」「1」「2」「3」に調節できます。
- 初期設定は「1」です。

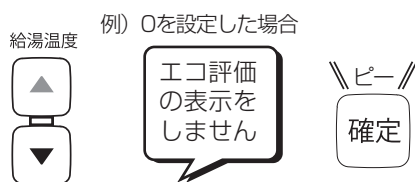

3：ガスに対しての評価を表示する  
2：お湯に対しての評価を表示する  
1：ガス・お湯に対しての評価を表示する  
0：表示なし

設定完了後、運転「切」状態の表示に戻ります。

※確定スイッチを押さずに、そのまま約3分間放置すると、そのときの設定内容で自動的に設定が完了します。



# 点検とお手入れ-1

- 日常の点検・お手入れは必ず行ってください。
- 故障または破損したと思われる場合は使用を中止し、お買い上げの販売店かパロマまで点検・修理を依頼してください。
- お手入れの際には必ず電源プラグを抜き、ガス栓を閉め、機器が冷えてから行ってください。  
電源プラグを抜くとチャイルドロックが解除されます。また、現在時刻は電源プラグが抜けていた間の時刻が遅れます。再度設定してください。
- お手入れの際、指先などのけがには十分注意してください。

## ■ 定期点検のおすすめ

より長く安全にお使いいただくために、年に1回程度（使用頻度の高い場合は年に2回程度）の定期点検を受けられることをおすすめします。なお、本製品の逆流防止装置に関しては4～6年に1回程度の定期点検をおすすめします。お買い上げの販売店かパロマまでご相談のうえ、お申しつけください。（有料）

## 点検のポイント（ご使用のたびに）

### ● 給気口・排気口を異物やほこりでふさいでいませんか？

不完全燃焼や異常過熱の原因になります。給気口・排気口をふさがないでください。給気口・排気口への積雪や、屋根から落ちた雪により給気口・排気口がふさがれた場合、機器が不完全燃焼することがあります。

積雪時には給気口・排気口の点検、除雪を行ってください。屋根から落ちた雪が給気口・排気口をふさぐおそれのある場合は、もよりの施工業者などに連絡し、設置場所を変更する必要があります。

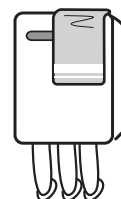

### ● 機器のまわりに燃えやすいものはありますか？

### ● 運転中に異常音は聞こえませんか？

### ● 機器配管からガス漏れ・水漏れはありますか？

### ● 外観に変色などの異常はありますか？

### ● 電源プラグにほこりがたまっていますか？

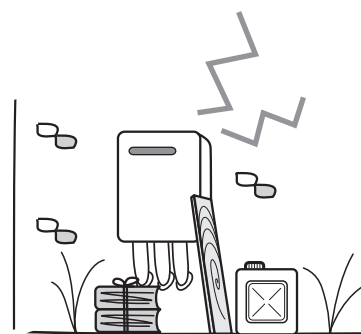

# 点検とお手入れ-2

## お手入れのしかた（月に1回程度）

### 機器本体・リモコン

水気をかたくしぼったやわらかい布に台所用中性洗剤を含ませて汚れを落とし、乾いた布で水気を十分ふき取る

### おねがい

- 浴槽、洗面台もこまめに掃除してください。湯あかが残っていると、水中に含まれるわずかな銅イオンと石けんなどに含まれる脂肪酸とが反応し、浴槽、洗面台が青く変色することがあります。
- 機器本体をたわしやブラシなどでこすらないでください。
- シンナー、ベンジンや酸性・アルカリ性洗剤は使わないでください。機器損傷の原因になります。印刷・塗装面には、みがき粉・たわしなど固いものは使わないでください。表面を傷つけます。
- 機器外装のお手入れの際、銘板をはがさないでください。
- 浴室リモコンは防水タイプですが、故意に水をかけないでください。台所リモコンは防水タイプではありません。
- リモコンは子供がいたずらしないように注意してください。
- 点検・お手入れ後は、給湯栓を開け、機器が正常に作動するかどうか確認してください。

### フィルター

バスアダプターについているフィルターを外して、こまめに掃除してください。

#### 1 バスアダプターのフィルターを左に回して外す

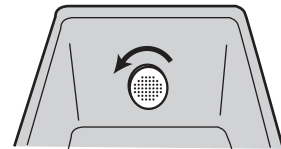

#### 2 フィルターを掃除する

- フィルターおよび仕切板に付着した湯あか（ごみ、糸くず、固形物など）は、こまめに歯ブラシなどで洗い落してください。
- 目詰まりするとおふろの温度が設定温度にならないなどの原因となります。

#### 3 元通りに取り付ける

- フィルターの△印と仕切板の△印を合わせてはめ込み、右にカチッと音が鳴り、止まるまで回してください。

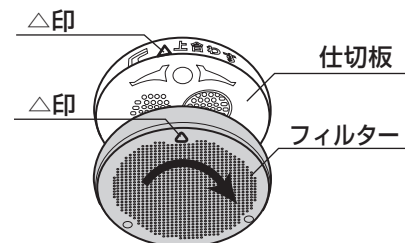

### おねがい

フィルターを掃除した後は、必ず元のように取り付けてください。  
フィルターが外れていたり、取り付けかたが不十分だと機器の故障の原因になります。

## お手入れのしかた（月に1回程度）

### 水抜き栓フィルター

- お湯を使用後は、機器内のお湯が高温になっていますので、電源プラグを抜き、機器が冷えてから行ってください。
- 水抜き栓を外すときは、水が飛び出すおそれがありますのでゆっくり外してください。

- 1 給水元栓を閉める
- 2 すべての給湯栓（シャワーも含む）を開ける
- 3 水抜き栓を外し、フィルター部分のゴミを取り除く
- 4 元どおりに水抜き栓を取り付ける
- 5 すべての給湯栓（シャワーも含む）を閉める
- 6 給水元栓を開けて水抜き栓周辺に水漏れがないことを確認する

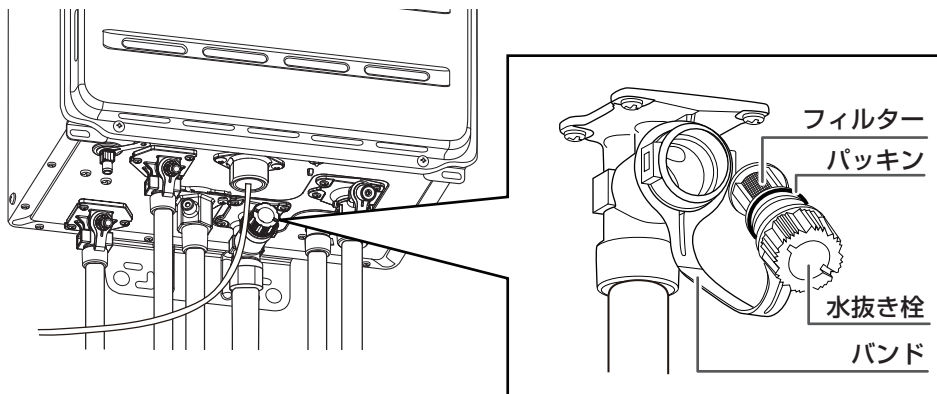

# 機器移設・浴槽買い替え時の再設定

◆台所リモコン・浴室リモコンどちらでも操作できます。  
ここでは浴室リモコンで説明します。

増改築などで浴槽を買い替えた場合や、機器の設置場所を移動した場合は、新しい設置状態を機器に記憶させる必要があります。設定した湯量にならない原因となりますので、必ず再設定してください。

## ■台所リモコン

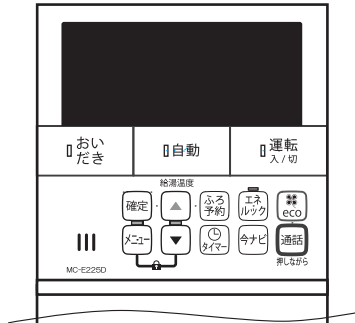

## ■浴室リモコン

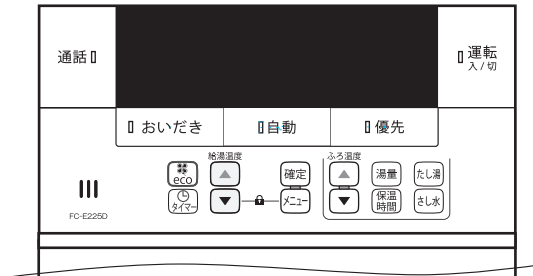

## 運転前の準備

1. 浴槽の残り湯をすべて排出する
2. 浴槽の排水栓を閉める
3. 浴槽のバスアダプターにフィルターが正しくついていることを確認する

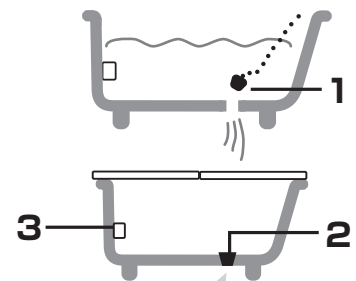

排水栓の閉め忘れに注意してください。

## 1 運転スイッチを押し、運転ランプの点灯を確認する



## 2 自動スイッチを長押しする (5秒以上)

- 5秒以上長押ししないと通常の自動運転になります。ピッと音がするまで5秒以上しっかり押ししてください。  
※操作確認音を消音に設定していると音が鳴りませんので、5秒後の報知音が鳴りません。音量のある状態で設定してください。

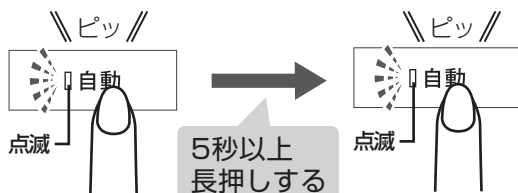

お湯はりをします。  
お風呂の栓の閉め忘れに注意してください。

- 自動運転と同じ動きを開始します。  
お湯はり後、保温を開始します。(28ページ参照)

保温を開始した際に約5リットルの水が浴槽に流れ込むことがありますが、機器が新しい設置状態を記憶するための動作ですので異常ではありません。

お湯はり中、繰り返し点灯 → → → → → 燃焼中点灯

給湯優先にしていない場合は、ふろ温度に切り替わります。(56ページ参照)

# 凍結を防ぐには-1

- \* 暖かい地域でも機器や配管内の水が凍結し、破損するおそれがありますので、下記の必要な処置をしてください。
- \* 停電時は凍結予防ヒータが働きませんので、「水抜きによる方法」（77ページ参照）で凍結による破損防止の処置を行ってください。（停電時はリモコンの操作は出来ませんが、それ以外の操作を行ってください。）

## 対策①

### 通常の寒さの場合

### 《凍結予防ヒータとポンプ運転による方法》

#### 1 電源プラグを抜かない

外気温が下がると凍結予防ヒータが自動的に機器内を保温します。  
※リモコンが「切」の状態でも働きます。



凍結予防表示点灯 

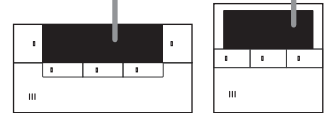

#### 2 浴槽内のバスアダプターの上端より5cm以上水（お湯）を入れておく

外気温が下がると自動的にポンプで浴槽の水を循環させて凍結を予防します。（燃焼はしません。）  
※給湯栓から水（お湯）を入れた場合は、配管内を満水にする必要があるため、たし湯、またはさし水を行ってください。  
※リモコンに凍結予防表示  が点灯します。

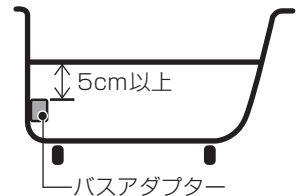

## 対策②

### 冷え込みが厳しい場合\*

### 《通水による（蛇口から水を流す）方法》

\* -15℃以下、または-15℃より気温は高くても風がある場合

#### 1 電源プラグを抜かない

#### 2 給湯栓から水を流す

1. リモコンの運転スイッチを「切」にしてください。
2. 給湯栓より少量の水（太さ約4mm）を流したままにしておきます。

※サーモスタット付きやシングルレバー式の混合水栓の場合、混合水栓側の温度設定を最高温度側にしてください。（再使用時には温度設定にご注意ください。）

3. 流量が不安定になることがあるので、約30分後にもう一度確認してください。



最高温度側に回して開ける



#### 3 浴槽内のバスアダプターの上端より5cm以上水（お湯）を入れておく

外気温が下がると自動的にポンプで浴槽の水を循環させて凍結を予防します。（燃焼はしません。）  
※給湯栓から水（お湯）を入れた場合は、配管内を満水にする必要があるため、たし湯、またはさし水を行ってください。

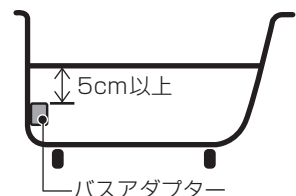

## 知っておいてね

- 「対策①」は、機器内は保温しますが、配管・バルブ類の凍結予防はできませんので、配管は水入口・湯出口まで保温材でおおうなどして凍結予防してください。
- 「対策②」は、機器本体だけでなく、給水、給湯配管・バルブ類の凍結予防もできます。
- 不凍栓をご使用時は、浴槽の水を循環することができませんので、その地域に合わせたふる配管の保温処理（保温材など）が必要です。

9

上手に使って  
長持ちさせるために  
仕様

# 凍結を防ぐには-2

対策③

長期間使用しない場合

《水抜きによる方法》

## ⚠ 水抜き栓を外すときの注意

■5か所すべての水抜き栓を外す

■完全に抜けるまで外す

※機器の水抜きをする場合、リモコンを「切」にし、機器が冷えてから行ってください。

※水抜き栓を外すときは、水が飛び出すおそれがありますのでゆっくり外してください。

良い例

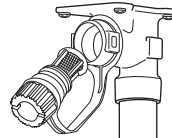

完全に抜けるまで外す

悪い例

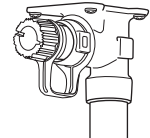

少しゆるめただけ

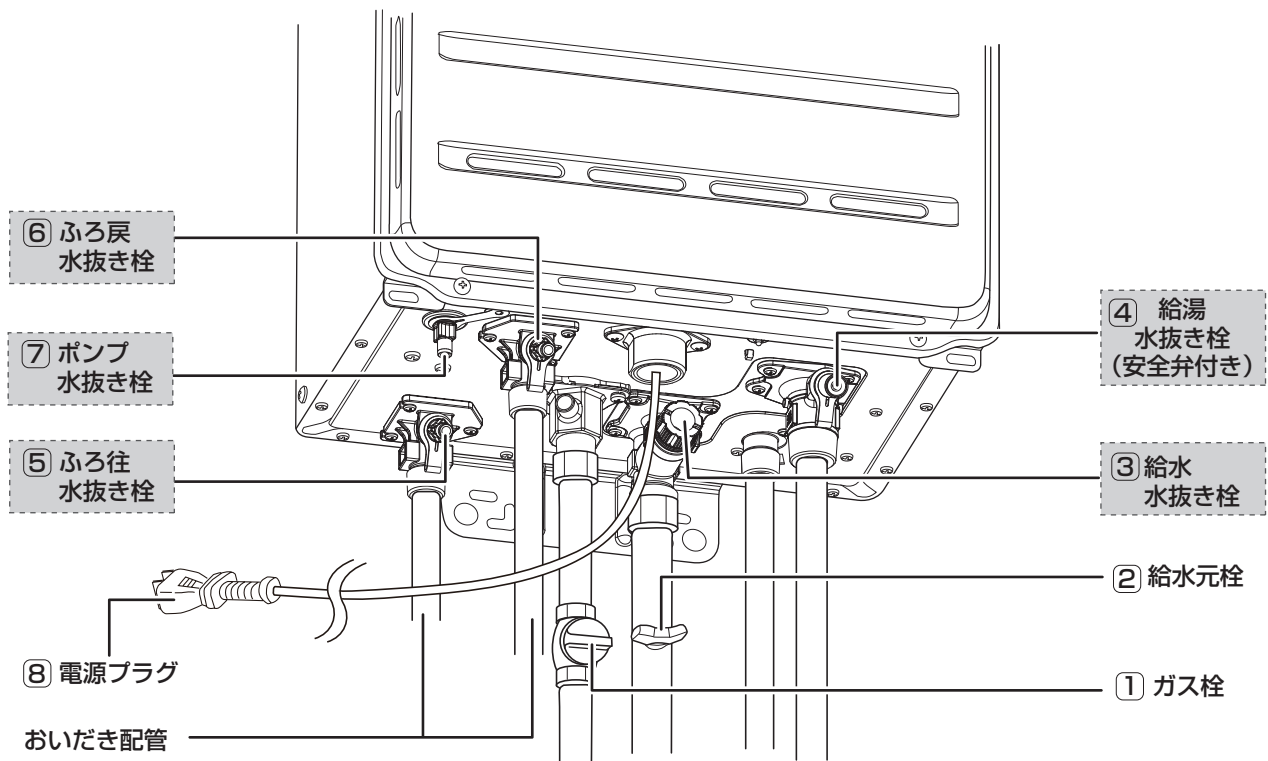

## ⚠ 警告



ぬれ手禁止

■ぬれた手で電源プラグを触らない  
雨が降り出している場合は電源プラグを抜かない

→感電のおそれがあります。

## 凍結したときは

- 凍結すると、機器の破損・異常を起こし、水漏れや空だきなどのおそれがあります。
- 凍結したときは溶けるのを待ち、水漏れや作動に異常がないか確認してからお使いください。
- 凍結予防せずに凍結して、機器や配管を損傷させた場合の修理は有料となります。凍結予防せずに凍結した場合の事故については当社では責任を負いかねます。

## まずはじめに

①浴槽の水を排水します。

## リモコンを操作します

(ポンプを回転させ、おいだき配管内の水を抜きます。)

②リモコンを「切」にします。

③浴室リモコンの「さし水スイッチ」と「たし湯スイッチ」を同時に5秒間押します。(音声でお知らせし、リモコンの表示画面が動きはじめます。)

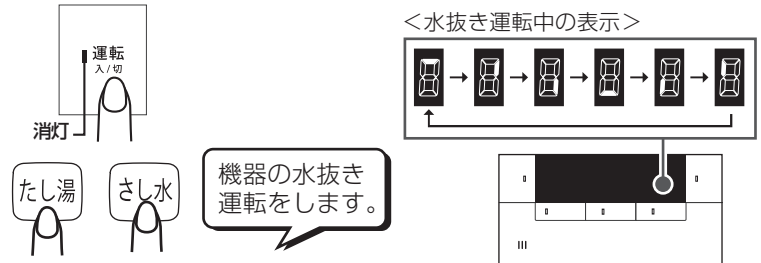

水抜き運転が完了すると(約5分後)メロディが鳴ってお知らせします。



<FC-128D/FC-128V/FC-128の場合>

- 「さし水スイッチ」と「たし湯スイッチ」を同時に5秒間押します。
- リモコン表示部に「oF」が点滅したら手を離します。約5分後にブザーが鳴って「oF」が消灯します。

## ガスや水を止めます

④ガス栓 ① を閉めます。

⑤給水元栓 ② を閉めます。(寒冷地域などで不凍栓使用時は、給水元栓を全開にします。)

## 給湯側から水抜き栓を開けます

⑥すべての給湯栓を開けます。(シャワーも含む)

⑦給水水抜き栓 ③、給湯水抜き栓 ④ を外します。

## ふろ側の水抜き栓を開けます

⑧ふろ往水抜き栓 ⑤、ふろ戻水抜き栓 ⑥、ポンプ水抜き栓 ⑦ を外します。(⑤・⑥・⑦は順不同)

⑨電源プラグ ⑧ を抜きます。

●再度使用するまでこのままにしておきます。

## 水抜き後再使用するとき

### 給湯側から水抜き栓を閉めます

① 電源プラグ ⑧ を差し込みます。

② 給水水抜き栓 ③、給湯水抜き栓 ④ を取り付けます。

③ 給水元栓 ② を開け、すべての給湯栓より水が出ることを確認してから、一旦給湯栓で水を止めます。(このとき配管より水漏れがないことを確認) 水が出ない場合は、電源プラグ ⑧ を差し込んだまま、約30分後にもう一度③の操作を繰り返します。

④ ガス栓 ① を全開にします。

⑤ リモコンの運転スイッチを「入」にし、40~50℃くらいのお湯を給湯栓よりしばらく流します。お湯にならない場合でも、しばらく流してください。(約2分程度)

### ふろ側の水抜き栓を閉めます

⑥ ふろ往水抜き栓 ⑤、ふろ戻水抜き栓 ⑥、ポンプ水抜き栓 ⑦ を閉めます。

⑦ 自動スイッチを「入」にし、しばらくしてバスアダプターよりお湯が出てくることを確認し、「切」にします。

9

上手に使うために仕様が長持ちさせるために

# 故障かな？と思ったら-1

故障かな？と思ったら、リモコンの表示部にエラーコードが表示されていないか確認します。

## ■台所リモコン

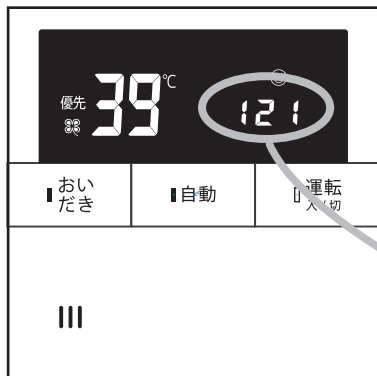

## ■浴室リモコン



### エラーコード

通常は時刻が表示される部分に表示されます。

エラーコードを表示しているときは、音声でお知らせします。

【エラーコード表示中】

\\ピピピ\\

エラーコードを表示しています。  
取扱説明書をご確認ください。

※お知らせしないように設定することもできます。  
(54ページ参照)

エラーコード「888」は、点検の時期を音声でお知らせします。

【エラーコード「888」表示中】

\\ピピピ\\

機器のご利用ありがとうございます。  
安全にお使いいただくため、点検の推奨時期となりました。お買い上げの販売店、または取扱説明書に記載してある電話番号までご連絡ください。

## エラーコードが表示されたら

**1** 下記の操作を行ってください。

①お湯を使用している場合は、給湯栓を閉めてください。



②ガス栓と給水元栓が十分に開けてあるか確認してください。



③リモコンの運転スイッチを押し、運転を「切」にしてください。1分ほど待ってから再び運転スイッチを押し、運転を「入」にしてください。

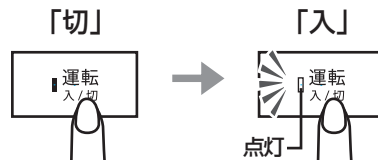

④給湯栓を再び開けてください。



**2** それでもなお、エラーコードが表示される場合、

- 次のページ以外のエラーコードが表示される場合は、**3**へ。
- 次のページのエラーコードが表示される場合は、給湯栓を閉め、リモコンの運転スイッチを押し、運転を「切」にする。一覧の処置をした後、再使用する。それでもエラーコードが表示される場合は、**3**へ。

**3** 給湯栓を閉め、リモコンの運転スイッチを押し、運転を「切」にし、ガス栓、給水元栓を閉めた後、お買い上げの販売店かパロママまで点検・修理を依頼する。このとき作業を円滑に行うため、表示されたエラーコードをお知らせください。



エラーコード	原因	処置
032	浴槽の排水栓が外れている、または閉めかたが不十分である。	浴槽の排水栓を確実に閉めてください。
	浴槽が大きいため、設定したふる湯量でお湯はりしてもお湯がバスアダプターの上端まで届いていない。	設定湯量を増やし、バスアダプターの上端より5cm以上お湯が溜まるようにしてください。
	バスアダプターのフィルターが目詰まりしている。	バスアダプターのフィルターの掃除をしてください。（73ページ参照）
101	機器の給気口をふさいでいる。	機器の給気口をふさいでいるものを取り除いてください。
111	ガスメーター（マイコンメーター）がガスを遮断している。	お近くのガス事業者へ連絡してください。
111 112 121 122	ガス栓の開きが不十分である。	ガス栓を全開にしてください。
	LPガスがなくなりかけている。（LPガス使用の場合）	ボンベの交換をガス事業者に依頼してください。
412	お湯はりしても設定湯量までお湯がたまらない。	給水元栓を全開にしてください。
		断水しているので通水するまでお待ちください。
632	お湯（水）がバスアダプターの上端より5cm以上満たない状態でおいだきスイッチを押した。	バスアダプターの上端より5cm以上お湯（水）を満たしてください。
		浴槽の排水栓を確実に閉めてください。
	浴槽の排水栓が外れている、または閉めかたが不十分な状態で自動スイッチを押した。	浴槽の排水栓を確実に閉めてください。
888	一般的な使用で10年相当使用されたため、点検推奨時期をお知らせしています。	使用はできませんが、安全のため、点検（有料）に関するご案内をさせていただきます。下記までご連絡ください。
		☎ 0120-193-860

# 故障かな？と思ったら-2

## エラーコードが表示されていない場合

下記のような現象が生じた場合は、「原因と処置」に従って処置を行ってください。  
また処置をしてもなお異常があるときや、ご不明な点はお買い上げの販売店かパロマまでご連絡ください。

### ■ 『温度』 について

現 象	原 因 と 処 置	参照 ページ
給湯栓を開けても お湯が出ない	給水元栓・ガス栓は十分開いていますか？	18
	ガスメーター（マイコンメーター）がガスを遮断していませんか？	—
	LPガス使用の場合、LPガスがなくなりかけていませんか？	—
	給湯栓を絞りすぎていませんか？通水量が少なくなると消火します。	—
	凍結していませんか？	77
	運転スイッチは「入」になっていますか？	21
	断続的に給湯栓を開けていませんか？	—
	機器から給湯栓までの距離が長いと、お湯が出るまでに時間がかかることがあります。	—
	停電していませんか？	11
	電源プラグが抜けていませんか？	18
	断水していませんか？	11
水抜き栓フィルターにゴミが詰まっていますか？	74	
・途中で水になる ・使用中に消火した	給水元栓・ガス栓は十分開いていますか？	18
	ガスメーター（マイコンメーター）がガスを遮断していませんか？	—
	LPガス使用の場合、LPガスがなくなりかけていませんか？	—
	停電していませんか？	11
	電源プラグが抜けていませんか？	18
低温のお湯が出ない	給湯栓を絞りすぎていませんか？通水量が少なくなると消火します。	—
	少量のお湯を使用しようとするとお湯の温度が高くなります。 給湯栓をもっと開けてお湯の量を多くすれば、お湯の温度は安定します。	—
	給水元栓が十分開いていますか？	18
	湯温調節は適切ですか？	22/29
高温のお湯が出ない	夏期など水温の高い場合に、低温のお湯を使用しようとする、お湯の温度が設定温度より高くなります。	21
	湯温調節は適切ですか？	22/29
	ガス栓は十分開いていますか？	18
	冬期など水温が低い場合に、高温のお湯を大量に使用しようとする、設定温度のお湯が出ないことがあります。 給湯栓を絞り、お湯の量を少なくすれば、お湯の温度は安定します。	—
混合水栓をご使用の場合は、水が回り込み、お湯がぬるくなる場合があります。 サーモスタット付きやシングルレバーの混合水栓の場合、混合水栓側の温度設定を最高温度にしておいてください。中間の位置で使用すると、水が混ざるためぬるくなる場合があります。	21	

## ■ 『温度』 について

現象	原因と処置	参照ページ
給湯温度の設定ができない	操作しているリモコンが優先になっていますか？ 優先権のあるリモコンでしか給湯温度の変更はできません。	23
温度の設定ができない	給湯温度やふろ温度の最高温度を変更していると、変更した温度までしかあつくすることができません。	55
給湯栓を開けてもお湯の量が増えない	エコモードが設定されていませんか？	25

## ■ 『湯はり』 『湯量』 『おいだき』 について

現象	原因と処置	参照ページ
<ul style="list-style-type: none"> <li>・お湯はりができない</li> <li>・お湯はりに時間がかかる</li> </ul>	給水元栓は十分開いていますか？	18
	停電していませんか？	11
	電源プラグが抜けていませんか？	18
	水抜き栓フィルターにゴミが詰まっていますか？	74
	お湯はり中に台所やシャワーなどでお湯を使用すると、お湯はり時間が長くなる場合があります。	27
	お湯はり中に時々お湯はりや燃焼を中断してお湯はりに時間がかかることがあります。これは浴槽内の残り湯を検出するためで異常ではありません。しばらくするとお湯はりが開始されますので様子を見てください。	27
	リモコンの設定温度を低くしているときや、夏期など水温が高い場合、はじめに設定水位まで水を注水し、おいだきをして設定温度にすることがあります。その場合、お湯はりに時間が長くなります。	27
	冬期など気温が低い場合、お湯はりに時間が長くなります。	—
給湯栓でお湯を使用中は、自動スイッチを押しても、すぐにはお湯はりを開始しません。（給湯優先にしている場合）	56	
お湯はりの初めに水が出る	配管内にたまっていたお湯（水）がさめて、お湯はりの初めに出る場合があります。異常ではありません。	—
<ul style="list-style-type: none"> <li>・おいだきできない</li> <li>・おいだき中に消火した</li> </ul>	バスアダプターにゴミが詰まっていますか？	73
	バスアダプターよりも残り湯の水位が低くなっていますか？	37/39
	断水していませんか？	11
	給湯栓から浴槽にお湯をためてからおいだきした場合、おいだきを開始するまでに時間がかかりますが、異常ではありません。	—

9

上手に使うために仕様が長持ちさせるために

# 故障かな？と思ったら-3

## ■ 『湯はり』 『湯量』 『おいだき』 について

現象	原因と処置	参照ページ
設定した湯量にならない	バスアダプターにゴミが詰まっていますか？	73
	おふろの排水栓はしっかりと閉まっていますか？	27
	残り湯が浴槽のバスアダプターの上端より5cm以上に満たない場合に自動運転を行うと、残り湯を検出できず、残り湯に設定湯量をたすことがあります。この場合、残り湯の分だけ設定湯量より湯量が増えるため、浴槽からお湯があふれることがあります。	38
	沸かし直しの場合は、設定湯量に対して多少の増減があります。	38
	残り湯が設定湯量近くある場合でも、残り湯を検出するためのたし湯を行います。	38
	設定温度付近のお湯が残っている状態で自動運転を行うと、たし湯しないことや、湯量が多少ばらつくことがあります。	38
	お湯はり中に給湯栓から浴槽にお湯を入れるとお湯があふれることがあります。	27
	自動運転が完了しないうちに自動運転を何度も「入」「切」すると、お湯があふれることがあります。	—
給湯栓から出るお湯の量に変化する	お湯を使用中、他の場所でお湯を使用したり、自動運転をすると、水道の圧力や配管条件によっては、極端にお湯の量が減ったり、いったん止まる場合がありますが、しばらくすると安定します。	—
	お湯はり中に台所やシャワーなどでお湯を使用すると、一時的に湯量が少なくなったり、お湯の温度が変化したりする場合があります。	—
	給湯栓の種類によっては、初め多く出て、その後安定するなど出湯量に変化するものがあります。	—
	エコモードに設定されていると設定温度に達するまで流量が抑制されます。	25
お湯はりのあとに水が出る	機器の設置状態を記憶するための動作で、異常ではありません。	—

## ■ 『リモコン』 について

現象	原因と処置	参照ページ
スイッチが点灯しない	停電していませんか？	11
	電源プラグが抜けていませんか？	18
リモコンの画面がいつの間にか消灯している	省電力モードに設定していると、約10分間リモコンの操作をしないと表示画面が消灯します。再使用したり、いずれかのスイッチを押すと表示画面が点灯します。	43
スイッチを押しても動作をしない	チャイルドロックが設定されていませんか？解除してからご使用ください。	42
	オートロック機能が設定されていませんか？オートロック機能を設定していると、リモコンの操作をせずに一定時間放置したとき、自動でチャイルドロックが作動します。	42/54

## ■ 『リモコン』 について

現象	原因と処置	参照ページ
スイッチを押しても動作をしない	省電力モードが働いているとき（表示画面が消灯しているとき）にいずれかのスイッチを押すと、いったん消灯画面から点灯画面に戻り、もう一度押すとそのスイッチの動作をします。	43
	一方のリモコンで設定を変更している間は、もう一方のリモコンでは操作できない場合があります。	—

## ■ その他

現象	原因と処置	参照ページ
お湯が白く濁って見える	水中に溶け込んでいた空気が熱せられ、大気圧まで急速に減圧されることによって細かい泡となって出てくる現象です。ビール・サイダーなどの泡と似た現象です。汚濁とは違い無害です。	—
・水が青く見える ・浴槽や洗面台が青く変色した	湯あかが残っていると、水中に含まれるわずかな銅イオンと石けんなどに含まれる脂肪酸とが反応し、浴槽や洗面台が青く変色することがあります。	73
給湯水抜き栓（安全弁付き）77ページの図中④からときどき水滴が落ちる	機器内に高い圧力が生じた場合、安全弁の働きによりときどき水滴が落ちることがありますが、水漏れではありません。（機器下面がぬれて困るときは、ビニールホースなどで支障のない所へ排水してください。なお、ホースは中に水がたまらないように取り付けてください。）	—
排気口から白い煙が出る	外気温が低いときに、排気ガス中の水蒸気が白く見えますが、故障ではありません。	—
給湯停止後もファンが回転している	再使用時にお湯を早く出すためです。約20秒後に停止します。	—
・ポンプが自動的に動く ・機器からウンと音がする	冬期などに外気温が下がると自動的にポンプ運転し、凍結を予防します。	76
	おいだき完了後、お湯を混ぜるためにポンプがしばらく回転することがあります。	—
お風呂予約時、予約時刻の約30分前に残り湯を検知するために機器内のポンプが回転します。	お風呂予約時、予約時刻の約30分前に残り湯を検知するために機器内のポンプが回転します。	—
	お風呂予約時、予約時刻の約30分前に残り湯を検知するために機器内のポンプが回転します。	—
バスアダプターよりポコポコとアワが出る	配管にたまった空気が出るもので、異常ではありません。	—
お湯はりなどしていないのにバスアダプターからお湯（水）が出る	配管クリーン機能が設定されていると、配管内の残り湯（水）を浴槽内に排出します。	45
配管クリーン機能が作動しない	設定が解除されていませんか？	46
	自動運転の保温時間が0時間に設定してありませんか？	45

9

上手に使うために  
長持ちさせるために  
仕様

# 初期設定一覧

各種設定の工場出荷時の値は下記の通りです。

## ■メニュー番号「28」

「2：設定データの初期化」で初期化される項目

ページ	項目名	初期設定 (工場出荷時の設定)
20	現在時刻 ☆	未設定
22	給湯温度	42℃
25	エコモード	切
29	ふろ温度	42℃
31	ふろ湯量	180リットル
33	保温時間	4時間
35	予約時刻	未設定
57	たし湯量	20リットル
57	さし水量	10リットル
42	チャイルドロック ★ <sup>1</sup> ★ <sup>2</sup>	OFF
43	省電力モード ★ <sup>2</sup>	1 (時刻表示なし)
45	配管クリーン	OFF
48	通話音量 ★ <sup>2</sup>	2 (標準)
49	タイマー時間 ★ <sup>2</sup>	未設定
51	音声音量 ★ <sup>2</sup>	2 (標準)
51	操作音量 ★ <sup>2</sup>	2 (標準)
52	画面の明るさ ★ <sup>2</sup>	2 (標準)
53	自動運転完了前の お知らせ ★ <sup>2</sup>	2 (沸き上がり完了後 と直前にお知らせ)
53	おいだき完了の お知らせ ★ <sup>2</sup>	台所リモコン：ON 浴室リモコン：OFF
54	故障時のお知らせ	ON
54	オートロック機能 ★ <sup>2</sup>	OFF
55	給湯温度の上限	60℃
55	ふろ温度の上限	48℃
56	ふろ湯量の上限	500リットル
56	お湯はりの給湯優先	ON
59	おいだき後の保温	OFF

## ■メニュー番号「28」

「1：エネルギーデータ初期化」で初期化される項目

※台所リモコンでのみ初期化可能です。

ページ	項目名	初期設定 (工場出荷時の設定)
67	目標値自動設定	ON
68	目標値設定 (ガス)	700円
68	目標値設定 (水道)	200円
69	単価設定 (ガス)	100円/m <sup>3</sup>
69	単価設定 (水道)	200円/m <sup>3</sup>
70	CO <sub>2</sub> 排出係数 (ガス)	<都市ガス> 2.23kg/m <sup>3</sup> <LPガス> 5.98kg/m <sup>3</sup>
70	CO <sub>2</sub> 排出係数 (水道)	0.36kg/m <sup>3</sup>
71	エコ評価対象設定	1 (ガス・お湯に対して の評価を表示する)

☆：停電や電源プラグが抜けたときは、電気が通っていない間の時間が遅れます。

★<sup>1</sup>：停電や電源プラグが抜けたときは、初期設定に戻ります。

★<sup>2</sup>：リモコンごとに初期化

# 音声一覧-1

各スイッチを押したときに出る音声は下記の通りです。操作の一例、音声の一例を記載しています。  
※ ( ) 内は同時に出る音やメロディを表します。操作確認音は除きます。

操作するスイッチや条件など		リモコンの音声		
運転 「入」「切」	運転スイッチを 「入」にする	給湯温度が50℃以下の場合	(♪メロディ♪)	
		給湯温度が60℃の場合	熱いお湯が出ます。	
	給湯温度が変わる場合	給湯温度を□□℃に変更しました。		
	運転スイッチを「切」にする	(♪メロディ♪)		
現在時刻設定	メニュー番号03を選択する	時刻を設定できます。		
給湯温度調整	給湯温度選択 スイッチを押す	給湯温度を□□℃に変更しました。	給湯温度が60℃の場合	熱いお湯が出ます。
		優先権のないリモコンで調節する	(ピピピ) 操作できません。	
エコモード	エコモードスイッチを押す	エコモード□を設定しました。/エコモードを解除しました。		
お湯はり	自動スイッチを 押す	下記の条件にあてはまる場合 ( ●給湯温度優先にしていない ●給湯温度とふろ温度が違う	お湯はりをします。 おふろの栓の閉め忘れに注意してください。 お湯はりをします。 おふろの栓の閉め忘れに注意してください。 給湯温度を□□℃に変更しました。	
		お湯はり完了前	(ピピピ) まもなくおふろが沸きます。	
	お湯はり完了時	(♪メロディ♪) おふろが沸きました。		
おふろの 温度設定	台所リモコン：メニュー番号10を選択する	おふろの温度を変更できます。		
	浴室リモコン：ふろ温度選択スイッチを押す 台所リモコン：メニュー番号10を選択して給湯温度選択 スイッチを押す	おふろの温度を□□℃に変更しました。		
おふろの 湯量設定	台所リモコン：メニュー番号11を選択する	おふろの湯量を変更できます。		
	浴室リモコン：湯量スイッチを押した後、ふろ温度選択 スイッチを押す 台所リモコン：メニュー番号11を選択して給湯温度選択 スイッチを押す	おふろの湯量を変更しました。		
おふろの 保温時間 設定	台所リモコン：メニュー番号12を選択する	おふろの保温時間を変更できます。		
	浴室リモコン：保温時間スイッチを押した後、ふろ温度 選択スイッチを押す 台所リモコン：メニュー番号12を選択して給湯温度選択 スイッチを押す	おふろの保温時間を変更しました。		
予約運転	ふろ予約スイッチ を長押しする	現在時刻未設定	予約時刻を設定できます。 (ピピピ) 現在時刻を設定してからおふろの予約を してください。	
			予約時刻を設定しました。	
	ふろ予約スイッチ を押す	予約時刻未設定	(ピピピ) 時刻を設定してください。	
		予約解除時	(ピー) 予約を解除しました。	
お湯はり完了時	(♪メロディ♪) おふろが沸きました。			

# 音声一覧-2

操作するスイッチや条件など		リモコンの音声	
おいだき	おいだきスイッチを押す	おいだきをします。	
	台所リモコンで操作した場合のおいだき完了時	(♪メロディ♪) おふろが沸きました。	
たし湯	たし湯スイッチを押す	お湯をたします。	
さし水	さし水スイッチを押す	水をたします。	
チャイルドロック	メニュースイッチを押しながら、 給湯温度選択スイッチの▽スイッチを押す	チャイルドロックを設定しました。 /チャイルドロックを解除しました。	
	【チャイルドロック設定中】 操作できないスイッチを押した場合	(ピピピ) チャイルドロックされています。	
タイマー機能	タイマースイッチを長押しする	タイマーの時間を設定できます。	
	タイマー時間を設定した後、確定スイッチを押す	設定しました。	
エネルギーック	エネルギーック スイッチを押す	現在時刻未設定	(ピピピ) 現在時刻を設定してください。
	【エネルギーック 確認中】 ●エネルギーック スイッチを 押す ●給湯温度 選択スイッチ を押す	今日のガス料金を選択	ガスの使用料金を表示します。
		昨日のガス料金を選択	
		ガス料金の目標を選択	ガスの目標値を表示します。
		今日のガス使用量を選択	ガスの使用量を表示します。
		昨日のガス使用量を選択	
		ガス使用量の目標を選択	ガスの目標値を表示します。
		今日のお湯（水道）料金を選択	お湯の使用料金を表示します。
		昨日のお湯（水道）料金を選択	
		お湯（水道）料金の目標を選択	お湯の目標値を表示します。
		今日のお湯（水道）使用量を選択	お湯の使用量を表示します。
		昨日のお湯（水道）使用量を選択	
		お湯（水道）使用量の目標を選択	お湯の目標値を表示します。
		今日のCO <sub>2</sub> 排出量を選択	CO <sub>2</sub> 排出量を表示します。
		昨日のCO <sub>2</sub> 排出量を選択	
CO <sub>2</sub> 排出量の目標を選択	CO <sub>2</sub> 排出量の目標値を表示します。		
エラーコード表示		(ピピピ) エラーコードを表示しています。 取扱説明書をご確認ください。	
エラーコード「888」表示		(ピピピ) 機器のご利用ありがとうございます。 安全にお使いいただくため、点検の推奨時期 となりました。お買い上げの販売店、または 取扱説明書に記載してある電話番号まで ご連絡ください。	



# 仕様

◎本仕様は改良のためお知らせせずに変更することもあります。

品名		FH-207CAW・FH-207CAT FH-207CAWL・FH-207CATL	
種類	設置方式	屋外設置型	
	給湯方式	先止め式	
点火方式		連続スパーク点火	
電気関係	電源		AC100V(50Hz/60Hz)
	消費電力 (50Hz/60Hz)	同時使用	別表参照
		待機時	1.3W
		凍結予防ヒーター	119W
水圧	使用水圧	80~1000kPa (推奨水圧100~500kPa)	
	最低作動水圧	10kPa	
最低作動水量		2.5L/分	
外形寸法mm(高さ×幅×奥行)		565×350×240	
質量(本体)		22kg (満水時の質量23kg)	
接続	給水・給湯	R1/2(15A)	
	都市ガス	R1/2(15A)	
	LPガス	R1/2(15A)	
	おいだき(行き戻り)	R1/2(15A)	
	排水	R1/2(15A)	
電源コードの長さ		1.8m	
安心・安全機能		立消え安全装置・過熱防止装置・空だき安全装置・残火安全装置・過圧防止安全装置 空だき防止装置・漏電安全装置・凍結予防装置・沸騰防止装置・電流ヒューズ ファン回転検出装置・停電安全装置	

\*最低作動水量は、入水温や設定温度により増加する場合があります。

使用ガスグループ	器具名	型式名	ガス消費量 kW			出湯量(最大) リットル/分			消費電力 (50Hz/60Hz)
			給湯	ふろ	同時使用	25℃上昇	40℃上昇	55℃上昇	
都市ガス用	FH-207CAW	T-31-1	40.1	10.8	46.6	18.6	11.6	8.5	115W/115W
	FH-207CAWL								
	FH-207CAT	T-31-2							113W/113W
	FH-207CATL								
13A	FH-207CAW	T-31-1	43.0	11.6	50.0	20.0	12.5	9.1	115W/115W
	FH-207CAWL								
	FH-207CAT	T-31-2							113W/113W
	FH-207CATL								
LPガス用	FH-207CAW	T-31-1	43.0	11.6	50.0	20.0	12.5	9.1	115W/115W
	FH-207CAWL								
	FH-207CAT	T-31-2							113W/113W
	FH-207CATL								

9

上手に使うために  
長持ちさせるために仕様

# 保管とアフターサービス

## 保管（長期間使用しないとき）

水を抜きます。（「凍結を防ぐには」77ページ参照）

## アフターサービスについて

### ■点検・修理を依頼されるとき

「故障かな?と思ったら」を見てもう一度確認していただき、それでも直らないときは、お買い上げの販売店かパロマサービスコールセンターまでご連絡ください。パロマサービスコールセンターは24時間受付いたしますので、ご利用ください。

なお、アフターサービスをお申しつけのときは右記の内容をお知らせください。

- ① 品名・器具名(銘板表示のもの)
- ② 現象(できるだけ詳しく)
- ③ ご購入日・ガス種
- ④ ご住所・お名前・電話番号
- ⑤ ご訪問希望日

※作業に危険を伴う（ハシゴかけ、ヤグラ組立などを必要とする）場所に取り付けられた場合、アフターサービスをお断りする場合がありますのでご了承ください。

修理についてのお問い合わせは	パロマサービスコールセンター <b>0120-193-860</b>	受付時間：24時間修理受付
----------------	---------------------------------------	---------------

商品について不明な点はパロマお客様相談室までご連絡ください。

商品についてのお問い合わせは	パロマお客様相談室 <b>052-824-5145</b>	受付時間：平日 8:30~18:00 (土・日・祝日・弊社指定定休日を除く)
	〒467-8585 名古屋市瑞穂区桃園町6番23号	

お近くの下記サービスセンターでのお問い合わせも受付しております。

【各地区のサービスセンター】 受付時間：平日 9:00~18:30 (土・日・祝日・弊社指定定休日を除く)

ご相談窓口	住所	TEL	FAX
北海道サービスセンター	〒001-0033 札幌市北区北33条西7丁目1-1	011-726-2822	011-736-7374
東北サービスセンター	〒983-0041 仙台市宮城野区南目館20-10	022-239-1848	022-238-0838
東京サービスセンター	〒135-0023 東京都江東区平野2丁目2-4パロマ深川ビル	03-5646-1080	03-5646-1086
中日本サービスセンター	〒467-8585 名古屋市瑞穂区桃園町6-23	052-824-5050	052-824-5385
大阪サービスセンター	〒550-0013 大阪市西区新町3-13-20パロマアワザビル2階	06-6534-6751	06-6534-6755
中四国サービスセンター	〒732-0804 広島市南区西蟹屋3丁目8-12	082-262-8341	082-263-2400
九州サービスセンター	〒812-0015 福岡市博多区山王1丁目2-32	092-472-0924	092-471-8400

\*住所・電話番号などは変更することがありますのであらかじめご了承ください。

リモコンの表示画面にエラーコード「888」が表示される場合は、パロマサービスコールセンターまでご連絡ください。

リモコンの表示画面に「888」が点灯したら	パロマサービスコールセンター <b>0120-193-860</b>	受付時間：24時間点検受付
-----------------------	---------------------------------------	---------------

## ■補修用性能部品の保有期間について

補修用性能部品は本製品製造打ち切り後7年間（BL認定部品は10年間）保有しております。

## ■BL認定部品について

優良住宅部品（BL認定部品）は、住宅に設置する場所（適用範囲）を設定して認定基準などが規定されています。そのため、BL認定部品を適用範囲外で使用される場合には、優良な部品としての性能が発揮できないことがあるとともに、優良住宅部品認定制度に基づく優良住宅部品（BL認定部品）の適用が受けられなくなります。

## ■ガスの種類が変わるとき

ご贈答、転居などによりガスの種類が変わるときは、ガス機器の調整が必要となりますので、お買い上げの販売店かパロマまでご連絡ください。この場合、費用は保証期間中でも有料となります。

## ■製造年月について

製造年月は機器の正面に貼ってある銘板でお確かめください。

[例] 16・05 - 123456  
製造年月      製造番号  
(2016年5月)

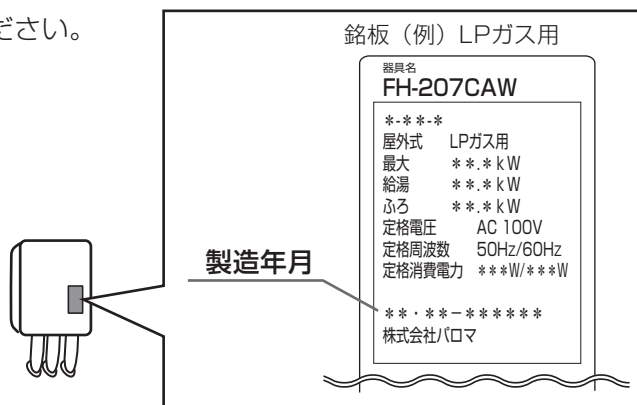

## ■お客さまの個人情報の取り扱いについて

- 当社はお客さまよりお知らせいただいた、お客さまのお名前・ご住所・電話番号などの個人情報をサービス活動および安全点検活動のために利用させていただく場合がありますのでご了承ください。
- 当社はお客さまの個人情報を、下記の場合を除いて第三者へ開示・提供いたしません。
  - ・修理やその確認業務を当社の協力会社に委託する場合
  - ・法令に基づく業務の履行または権限の行使のために必要な場合
  - ・その他の正当な理由がある場合
- 当社はお客さまの個人情報を適切に管理します。

# 保証書

パロマ ガスふろ給湯器  
FH-207CAW・FH-207CAT  
FH-207CAWL・FH-207CATL

このたびは当社製品をお買い上げいただきましてありがとうございます。この保証書はお客様の正常な設置・使用状態において万一機器本体が故障した場合には、本書の記載内容で無料修理を行うことをお約束するものです。

## 《無料修理規定》

- 取扱説明書、工事説明書、本体表示等の注意書きに従った正常な設置・使用状態で故障した場合には、お買い上げの販売店がパロマが無料修理致します。
- 保証期間内に故障して無料修理を受ける場合は、お買い上げの販売店かパロマにご依頼のうえ、本書をご提示ください。  
なお、離島および離島に準ずる遠隔地への出張修理を行った場合には出張に要する実費を申し受けます。
- ご転居の場合は事前にお買い上げの販売店にご相談ください。
- ご贈答品等で本保証書に記入してあるお買い上げの販売店に修理がご依頼できない場合には、パロマへご相談ください。
- 保証期間内でも次の場合には有料修理になります。
  - (イ) 取扱説明書によらないでご使用になったり使用上の誤りおよび不当な修理や改造による故障および損傷
  - (ロ) お買い上げ後の取付場所の移動、落下等による故障および損傷
  - (ハ) 公害、火災、水害、地震、落雷、凍結等の天災地変、ねずみ、鳥、くも、昆虫類の侵入、異常電圧、供給事情（燃料・給水等）などによる故障および損傷
  - (ニ) 一般家庭用以外（例えば、業務用使用、車輛、船舶への搭載等）に使用された場合の故障および損傷
  - (ホ) 本書にお買い上げ年月日、お客様名、販売店名の記入捺印のない場合、あるいは字句を書き替えられた場合
  - (ヘ) 消耗部品の取替えおよび保守等の費用
  - (ト) 本書の提示がない場合
  - (チ) 建築躯体の変形など機器本体以外の不具合に起因する当該機器の不具合、塗装の色あせ等の経年変化または使用に伴う摩擦等により生じる外観上の現象
  - (リ) 海岸付近、温泉地などの地域における腐食性の空気環境に起因する場合
  - (ヌ) 給水・給湯配管の錆び等異物流入に起因する不具合
  - (ル) 温泉水、井戸水、地下水などを給水したことに起因する不具合
- 本書は日本国内においてのみ有効です。  
(This warranty is valid only in Japan.)
- 本書は再発行致しませんので、紛失しないように大切に保管してください。

お客様	お名前 様
	ご住所 〒
	お電話
販売店	店名
	住所
	電話番号

お買い上げ日	年 月 日
保証期間	お買い上げ日から1年間

BL認定部品の保証期間	本体	お買い上げ日から2年間
	熱交換器	お買い上げ日から3年間

株式会社 **パロマ**

〒467-8585 名古屋市瑞穂区桃園町6番23号  
TEL 052 (824) 5145



## 修理記録

年月日	修理内容	サービス員 <sup>®</sup>

\* この保証書は本書に明示した期間、条件のもとにおいて無料修理をお約束するものです。この保証書によって保証書を発行している者（保証責任者）、およびそれ以外の事業者に対するお客様の法律上の権利を制限するものではありません。なお、保証期間経過後の修理等についてご不明の場合は、お買い上げの販売店かパロマにお問い合わせください。

\* 保証期間経過後の修理、補修用性能部品の保有期間について詳しくはアフターサービス欄をご覧ください。



30185670001

28. 9. ① H 30 18567